



ALCALDÍA MAYOR  
DE BOGOTÁ D.C.  
SECRETARÍA DE EDUCACIÓN

**MEMORANDO**



Radicado N° **I-2022-111576**  
Fecha: 21-10-2022 - 07:28  
Folios: 1 Anexos:  
Radicador: JORGE AUGUSTO LOPEZ PARRA - 4400  
Destino: 5220 - OFICINA DE CONTRATOS

Consulte el estado de su trámite en [www.educacionbogota.edu.co](http://www.educacionbogota.edu.co)  
opción CONSULTA TRÁMITE con el código de verificación: **RVP20**

**PARA:** ESPERANZA ALCIRA CARDONA HERNANDEZ  
Oficina de Contratos.

**DE:** LILIANA DÍAZ POVEDA  
Directora de Dotaciones Escolares

**FECHA:** Bogotá D.C., Octubre 19 del 2022

**ASUNTO:** Envío actuaciones realizadas en la orden de compra 2481 de 2022 - CCE No 92352 - 2022, con la empresa NUEVA ERA SOLUCIONES S.A.S.

Estimada Doctora Cardona:

Por medio del presente oficio, envío actuaciones realizadas en la orden de compra 2481 de 2022 - CCE No 92352 - 2022, con la empresa NUEVA ERA SOLUCIONES S.A.S., con el fin de que incluya este documento en el expediente del contrato.

Es importante informar que esta documentación ya se encuentra publicada en el aplicativo SIGA.

A continuación, relaciono la documentación que se envía.

DESCRIPCIÓN DEL DOCUMENTO	FOLIOS
Acta de aprobación de prototipos No 1, Orden de Compra No. 2481-2022	1
Anexo acta de aprobación de prototipos No 1, Orden de Compra No. 2481-2022	3
Correo Electrónico de fecha 18-10-2022, respuesta Nueva Era Soluciones entrega de certificaciones Fabricante	11
Correo Electrónico de fecha 07-10-2022, respuesta Nueva Era Soluciones entrega de certificaciones Fabricante Batería y Pantalla	27
Correo Electrónico de fecha 05-10-2022, Aprobación del manual de usuario y contenidos por parte de DCTME	12
Acta de aprobación cronograma de entregas No. 1 Orden de Compra No. 2481-2022	3
Designación apoyo ordenes 2481, 2482 del 2022 dispositivo 2022	3
Oficio con radicado S-2022-240513 Solicitud cronograma de entregas empresa Nueva Era Soluciones S.A.S	1
Oficio con radicado S-2022-297246 Respuesta Correo electrónico de 14-09-2022 Nueva Era Soluciones SAS	1
Oficio con radicado S-2022-280479 solicitud a Nueva Era Soluciones ajuste de cronograma de entregas	8
Oficio con radicado S-2022-275862 solicitud a Nueva Era Soluciones solicitud cronograma de entregas	6
Oficio con radicado I-2022-271771 solicitud a Nueva Era Soluciones entrega fecha de la muestra	1
Correo Electrónico de fecha 26-09-2022, Aprobación de características técnicas por la oficina de la - OTIC	4
Correo Electrónico de fecha 23-09-2022, validación y ajuste de los contenidos Nueva Era Soluciones S.A.S	6
Correo Electrónico de fecha 23-09-2022, Aprobación de contenidos por parte de DCTME	7
Correo Electrónico de fecha 19-09-2022, respuesta Nueva Era Soluciones entrega cronograma de entregas	1
Correo Electrónico de fecha 05-09-2022, respuesta Nueva Era Soluciones ajuste del cronograma de entregas	6
Correo Electrónico de fecha 31-08-2022, respuesta Nueva Era Soluciones cronograma de entregas	22
Correo Electrónico de fecha 30-08-2022, respuesta para Nueva Era Soluciones tema de contenidos	21
Correo Electrónico de fecha 25-08-2022, respuesta de temas de contenidos y se remite oficio con radicado I-2022-271771	18



ALCALDÍA MAYOR  
DE BOGOTÁ D.C.  
SECRETARÍA DE EDUCACIÓN

Correo Electrónico de fecha 23-08-2022, correo de respuesta por parte de prensa SED aprobación marcación	8
Correo Electrónico de fecha 22-08-2022, correo de respuesta por parte DCTME frente a los contenidos	11
Correo Electrónico de fecha 18-08-2022, enviado por Nueva Era Soluciones solicitud validación APK y contenidos	14
Correo Electrónico de fecha 12-08-2022, se remiten los Diseños e imagen de la tableta a la oficina de prensa SED	11
Correo Electrónico de fecha 04-08-2022, enviado por Nueva Era Soluciones validación Diseños	10
Correo Electrónico de fecha 29-07-2022, solicitud validación APK y contenidos por parte de DCTME	6

Nota: El documento antes relacionado ya se encuentra en la carpeta virtual SharePoint: 220 Contratos / 21 Compraventa / Dirección de Dotaciones Escolares / ORDEN DE COMPRA 2481 DE 2022 CCE No 92352 – NUEVA ERA SOLUCIONES S.A.S.

Cordialmente,

**LILIANA DÍAZ POVEDA**  
Directora de Dotaciones Escolares

Folios: 222

Proyecto: Jorge Augusto López Parra - Contratista Dirección de Dotaciones Escolares.

**SUBSECRETARIA DE ACCESO Y PERMANENCIA  
DIRECCION DE DOTACIONES ESCOLARES**

**ORDEN DE COMPRA No. 2481 DE 2022 – CCE No. 92352 - TABLETAS**

**ACTA DE APROBACIÓN DE PROTOTIPOS No. 1. CON LA EMPRESA NUEVA ERA SOLUCIONES S.A.S.**

En Bogotá D.C., el 26 día del mes Septiembre de 2022 se reunieron las siguientes personas: **LILIANA DÍAZ POVEDA** identificada con la cedula de ciudadanía No. 52.423.077, quien se desempeña en el cargo de Directora de Dotaciones Escolares, en su calidad de Supervisora y **LUIS ANDRES REY MENDEZ**, identificado con C.C. No 79.722.274, representante legal de **NUEVA ERA SOLUCIONES S.A.S.** con Nit. 830.037.278-1 en su condición de contratista, para suscribir el acta de aprobación de prototipos No. 1 de la ORDEN DE COMPRA No 2481 DE 2020 CCE No 92352, tabletas.

**Procedimiento:** Se verifica la muestra del ítem establecido en el Acuerdo Marco para la Compra y Alquiler de Computadores y Periféricos - ETP III No. CCE-280-AMP-2021, Categoría Compraventa, Lote No. 8 "TABLETAS FORMACIÓN Y EDUCACIÓN" el cual fue presentado por el proveedor NUEVA ERA SOLUCIONES S.A.S. Se realiza la verificación física, pruebas de funcionamiento, verificación de contenidos, verificación de materiales, verificación de condiciones técnicas. Se verifica el catálogo del fabricante de la marca y referencia presentada por el proveedor, en el cual se evidencia el cumplimiento de las condiciones técnicas mínimas solicitadas por la SED.

Por lo anterior, se da la aprobación del siguiente elemento ítem establecido en el Acuerdo Marco para la Compra y Alquiler de Computadores y Periféricos - ETP III No. CCE-280-AMP-2021, Categoría Compraventa, Lote No. 8 "TABLETAS FORMACIÓN Y EDUCACIÓN", se adjunta a la presente acta, el anexo a la aprobación de prototipos con las fotos resultado de las verificaciones realizadas.

Para constancia se firma por quienes en ella intervinieron.

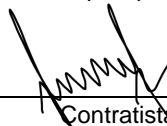

Contratista  
**LUIS ANDRES REY MENDEZ**  
C.C. 79.722.274  
NUEVA ERA SOLUCIONES S.A.S  
Nit. 830.037.278-1

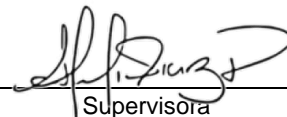

Supervisora  
**LILIANA DÍAZ POVEDA**  
C.C. 52.423.077  
DIRECTORA DE DOTACIONES ESCOLARES.  
SECRETARÍA DE EDUCACIÓN D.C.



Contratista  
**LUIS VALDERRAMA**  
Coordinador del proyecto  
NUEVA ERA SOLUCIONES S.A.S

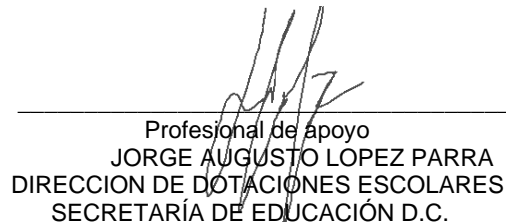

Profesional de apoyo  
**JORGE AUGUSTO LOPEZ PARRA**  
DIRECCION DE DOTACIONES ESCOLARES  
SECRETARÍA DE EDUCACIÓN D.C.



Contratista  
**JOSE MIGUEL CUJADRO ROMERO**  
OFICINA DE TECNOLOGÍAS DE LA INFORMACIÓN -  
OTIC.  
SECRETARÍA DE EDUCACIÓN D.C.

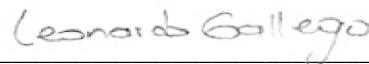

Contratista  
**WYLLMAR LEONARDO GALLEGO CASTRO**  
OFICINA DE TECNOLOGÍAS DE LA INFORMACIÓN  
-OTIC.  
SECRETARÍA DE EDUCACIÓN D.C.

**ANEXO APROBACIÓN DE PROTOTIPOS No. 1, de fecha 26 de Septiembre del 2022**

**ORDEN DE COMPRA No. 2481 DE 2022 – CCE No. 92352 - TABLETAS, CON LA EMPRESA NUEVA ERA SOLUCIONES S.A.S.**

ÍTEM establecido en el Acuerdo Marco para la Compra y Alquiler de Computadores y Periféricos - ETP III No. CCE-280-AMP-2021, Categoría Compraventa, Lote No. 8 "TABLETAS FORMACIÓN Y EDUCACIÓN".

DESCRIPCIÓN	TIPO DE PRESENTACION	FOTO GUIA O ILUSTRACION FICHA TÉCNICA	FOTO ELEMENTO PRESENTADO PARA APROBACIÓN
Lote No. 8 Tabletas Formación y Educación	UNIDAD		

ESPECIFICACIONES TECNICAS DE LA SED		ESPECIFICACIONES EQUIPO PRESENTADO POR NUEVA ERA SOLUCIONES S.A.S	
DENOMINACIÓN DEL BIEN	Tablet	DENOMINACIÓN DEL BIEN	TABLETA Marca COIN
DENOMINACIÓN TÉCNICA	Tablet mínimo 10"	DENOMINACIÓN TÉCNICA	Tablet mínimo 10.1"
UNIDAD DE MEDIDA	Unidad	UNIDAD DE MEDIDA	UNIDAD
<b>COMPONENTE</b>	<b>REQUERIMIENTO MÍNIMO SED</b>	<b>REQUERIMIENTO MÍNIMO OFRECIDO POR NUEVA ERA SOLUCIONES S.A.S</b>	
Procesador	PROCESADOR DE CUATRO NÚCLEOS, ARQUITECTURA DE 64 BITS Y VELOCIDAD >= 1,8 GHZ NÚCLEOS DEL PROCESADOR: QUAD CORE	Procesador	Procesador con velocidad de 1,99 GHz, El cual <b>CUMPLE</b> con los requerimientos técnicos solicitados por la SED.
Memoria	4 GB	Memoria	Tableta con Memoria de 4 GB, la cual <b>CUMPLE</b> , con lo solicitado por la SED.
Sensores	Acelerómetro o giroscopio. Sensor de luz	Sensores	La tableta cuenta con Acelerómetro o giroscopio. Sensor de luz la cual <b>CUMPLE</b> , con lo solicitado por la SED.
Memoria Rom	MINIMO 128 GB	Memoria Rom	Memoria Rom de 128 GB, la cual <b>CUMPLE</b> , con lo solicitado por la SED.
Pantalla	1. La resolución de la pantalla debe ser mínima en pixeles (1280X800) HD, densidad mínima en ppi (pixeles por pulgada) de 132. 2. Iluminancia de 300 lux, certificado por el fabricante del dispositivo. 3. La pantalla debe ser LCD IPS, capacitiva, multitáctil. Debe permitir rotación 4 vías. Material: Glass + Glass.	Pantalla	La tableta presentada por el proveedor <b>CUMPLE</b> con La resolución de la pantalla la cual es (1280X800) HD, densidad mínima en ppi (pixeles por pulgada) de 132, pantalla LCD IPS.  La pantalla <b>CUMPLE</b> con la Iluminancia de 300 lux, certificado por el fabricante del equipo marca COIN.  La pantalla <b>CUMPLE</b> con el tipo de pantalla LCD IPS, capacitiva, multitáctil. Y esta permitir la rotación 4 vías. Material: Glass + Glass.
SISTEMA OPERATIVO	Andorid/Wndows Ultima versión licenciado	SISTEMA OPERATIVO	El sistema operativo de la tableta muestra <b>CUMPLE</b> y en la tableta muestra tiene instalado Android 12, con parche de seguridad 2022-06-05
Conectividad	"1. Tecnología WIFI IEEE 802.11 b/g/n/ac, WiFi-Certified al momento de la entrega. 2. Navegación de internet a través de SIM CARD, qué soporte mínimo 4G LTE."	Conectividad	Conectividad Tecnología Wi-Fi, IEEE 802.11 b/g/n/ac, navegación de internet por SIM CARD. <b>CUMPLE</b> , se hace revisión de tableta en conexión por SIM CARD, es correcta, se revisa la conexión vía Wi-Fi en banda 5 GHz, y la navegación es correcta.
Bluetooth	Bluetooth 5.0 o superior.	Bluetooth	La tableta muestra presentada cuenta con Bluetooth 5.0, lo cual <b>CUMPLE</b> con lo solicitado por la SED.
Cámara principal	Cámara trasera con grabación de video en HD (720p), resolución mínima 5 MP reales (no se acepta interpolado), con autofocus.	Cámara principal	Cámara trasera con grabación HD, resolución de 5 MP, <b>CUMPLE</b> , cámara de 5 MP, según certificación del fabricante.
Cámara frontal	Cámara frontal con una resolución mínima de 2 MP reales (no se acepta interpolado).	Cámara frontal	Cámara frontal con resolución de 2 MP, <b>CUMPLE</b> , cámara 2 MP, según certificación del fabricante.



**ANEXO APROBACIÓN DE PROTOTIPOS No. 1, de fecha 26 de Septiembre del 2022**

**ORDEN DE COMPRA No. 2481 DE 2022 – CCE No. 92352 - TABLETAS, CON LA EMPRESA NUEVA ERA SOLUCIONES S.A.S.**

<b>Puertos</b>	Un (1) Puerto de video: HDMI o mini HDMI o micro HDMI. Un (1) Puerto USB Un (1) Puerto Tipo C	<b>Puertos</b>	La tableta muestra <b>CUMPLE</b> con Un (1) Puerto de video: mini HDMI. Cuenta con: Un (1) Puerto USB Cuenta con Un (1) Puerto Tipo C
<b>Ranura de Expansión</b>	Lector integrado de memorias SD o microSD o NM (Nano memory).	<b>Ranura de Expansión</b>	La tableta presentada por el proveedor, <b>CUMPLE</b> con el Lector integrado de microSD.
<b>Tarjeta de Sonido</b>	Interfaz de audio 3.5 mm, micrófono y parlante estéreo integrados.	<b>Tarjeta de Sonido</b>	La tableta presentada por el proveedor, <b>CUMPLE</b> Tarjeta de sonido, interfaz de audio 3.5 mm, micrófono, y parlante estéreo integrados, <b>CUMPLE</b> , cuenta con conector Jack de 3.5 mm de audio, micrófono parte superior izquierda, parlantes de sonido estéreo, ubicados en la parte inferior.
<b>Gps</b>	GPS Integrado.	<b>Gps</b>	La tableta presentada por el proveedor cuenta con GPS integrado.
<b>Cargador</b>	Cargador con certificación FCC o UL o CE	<b>Cargador</b>	La tableta presentada por el proveedor cuenta con Cargador con certificación FCC o UL o CE.
<b>Batería</b>	La batería debe ser de tecnología Ion-Litio o Litio Polímero y tener una autonomía de mínimo 8 horas de acuerdo con los criterios que define el Fabricante Certificación, FCC o UL o CE.	<b>Batería</b>	La tableta presentada por el proveedor cuenta con batería de tecnología Li-ion la cual <b>CUMPLE</b> con la autonomía de mínimo 8 horas de acuerdo con los criterios que define el Fabricante. Con Certificación, FCC o UL o CE.
<b>Accesorios</b>	<p>La tableta deberá contar con un estuche protector, el cual debe permitir:</p> <ul style="list-style-type: none"> <li>•Acceso a todos los botones de control, cámaras, pantalla, sensores, puertos de entrada/salida de la tableta y a todos los slots de esta, sin necesidad de retirar o desplazar el estuche.</li> <li>•Debe cubrir cinco caras y no cubrir la pantalla de la tableta.</li> <li>•Debe permitir colocar la tableta en dos ángulos de inclinación sobre el plano horizontal para la utilización por parte del usuario, sin necesidad de usar las manos.</li> <li>•El material del estuche debe ser a base de silicona y garantizar que no sufra deformaciones.</li> <li>•Las dimensiones del estuche deben estar limitada a: Largo, menor o igual al largo de la tableta más quince por ciento (15%), Alto, menor o igual al alto de la tableta más quince por ciento (15%), Ancho, menor o igual al ancho de la tableta más cincuenta por ciento (150%).</li> <li>•La tableta (con estuche protector instalado), deberá soportar caídas desde una altura mínima de 70 cm sobre piso sólido, evitando afectaciones en toda la tableta (esquinas, lados, cara frontal, cara posterior).</li> <li>•La Entidad definirá el color del estuche en el evento de cotización.</li> </ul>	<b>Accesorios</b>	<p>La tableta se entrega con un estuche protector, el cual debe permitir:</p> <ul style="list-style-type: none"> <li>•Acceso a todos los botones de control, cámaras, pantalla, sensores, puertos de entrada/salida de la tableta y a todos los slots de esta, sin necesidad de retirar o desplazar el estuche.</li> <li>Lo cual <b>CUMPLE</b> con lo solicitado por la SED.</li> </ul> <p>La muestra del estuche presentado por el proveedor <b>CUMPLE</b> y cubre las cinco caras y no cubrir la pantalla de la tableta.</p> <p>La muestra del estuche presentado por el proveedor <b>CUMPLE</b> y se entrega con sistema que permitir colocar la tableta en dos ángulos de inclinación sobre el plano horizontal para la utilización por parte del usuario, sin necesidad de usar las manos.</p> <p>La muestra del estuche presentado por el proveedor <b>CUMPLE</b> con el material del estuche el cual es base de silicona y garantizar que no sufra deformaciones.</p> <p>La muestra del estuche presentado por el proveedor <b>CUMPLE</b> con el: Largo, menor o igual al largo de la tableta más quince por ciento (15%), Alto, menor o igual al alto de la tableta más quince por ciento (15%), Ancho, menor o igual al ancho de la tableta más cincuenta por ciento (150%).</p> <p>La tableta presentada por el proveedor con el estuche instalado <b>CUMPLE</b> y soportar las caídas desde una altura mínima de 70 cm sobre piso sólido, y no se evidenciaron afectaciones en toda la tableta (esquinas, lados, cara frontal, cara posterior).</p>
<b>Restauración</b>	Se debe garantizar la restauración desde cero del sistema operativo, es decir, que una vez restaurada la tableta quedará con todo el software inicialmente instalado, con la	<b>Restauración</b>	La tableta presentada por el proveedor <b>CUMPLE</b> con la restauración desde cero del sistema operativo, actividad que se puede evidenciar una

**ANEXO APROBACIÓN DE PROTOTIPOS No. 1, de fecha 26 de Septiembre del 2022**

**ORDEN DE COMPRA No. 2481 DE 2022 – CCE No. 92352 - TABLETAS, CON LA EMPRESA NUEVA ERA SOLUCIONES S.A.S.**

	personalización de la SED y las licencias entregadas activadas si aplicara.		vez se restauró la tableta al estado de fábrica y se evidencio que quedo restaurada con los contenidos, la personalización de la SED y las licencias.
<b>Certificaciones</b>	1.Una certificación del cargador, FCC o UL o CE. 2. Una certificación de la batería, FCC o UL o CE.	<b>Certificaciones</b>	El proveedor y fabricante garantiza a través del catálogo el cumplimiento de la certificación de las normas FCC o UL o CE en la batería y el cargador, lo cual <b>CUMPLE</b> con lo solicitado por la SED.
<b>Normas Ambientales</b>	La tableta debe contar con certificación Energy Star 7.0 o superior. Esta certificación debe ser visible en la tableta.	<b>Normas Ambientales</b>	La tableta presentada por el proveedor <b>CUMPLE</b> con la certificación de norma Energy Star 7.0.
<b>Garantía</b>	Mínima tres (3) años	<b>Garantía</b>	El proveedor informa que la tableta cuenta con los tres (3) años de garantía.
<b>Restauración de equipo de fabrica</b>	Se debe garantizar la restauración desde cero del sistema operativo, es decir, que una vez restaurada la tableta quedará con todo el software inicialmente instalado, con la personalización de la SED y las licencias entregadas activadas.	<b>Restauración de equipo de fabrica</b>	La tableta presentada por el proveedor <b>CUMPLE</b> con la restauración desde cero del sistema operativo, actividad que se puedo evidenciar una vez se restauró la tableta al estado de fábrica y se evidencio que quedo restaurada con los contenidos, la personalización de la SED y las licencias.
<b>Marcación</b>	Marcación de la tableta: Se debe personalizar la carcasa (parte posterior de la tapa) de acuerdo a la imagen entregada por la Entidad en las dimensiones que ésta indique. información que se adjuntará en el evento de cotización. 2. La marcación debe ser en bajo relieve o con tinta de alta seguridad o cualquier otro mecanismo que resista alcohol, químicos (ej. disolventes), grasas, aceites y agua. 3. Marcación del estuche: Se debe personalizar el estuche protector de acuerdo a la imagen entregada por la SED en las dimensiones que ésta indique, información que se adjuntará en el evento de cotización. La marcación debe ser en bajo relieve.	<b>Marcación</b>	La tableta presentada por el proveedor <b>CUMPLE</b> con la marcación y esta fue aprobada por la Oficina Asesora de Comunicación y prensa, se validó con el área los diseños y el modelo presentado.

**OBSERVACIONES:** El proveedor entrega el catálogo del fabricante en el cual se evidencia la marca y modelo de la muestra presentada, este es verificado por la SED, se observa el cumplimiento de las características técnicas solicitados por la SED, la muestra presentada queda **APROBADA**, acorde con el acompañamiento de los profesionales del área técnica de la SED- Oficina de Tecnologías de la Información -OTIC.

Para constancia se firma por quienes en ella intervinieron.

  
 Contratista.  
**LUIS ANDRES REY MENDEZ**  
 C.C. 79.722.274  
 NUEVA ERA SOLUCIONES S.A.S  
 Nit. 830.037.278-1

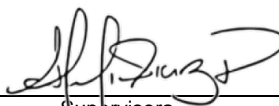
  
 Supervisora  
**LILIANA DÍAZ POVEDA**  
 C.C. 52.423.077  
 DIRECTORA DE DOTACIONES ESCOLARES.  
 SECRETARÍA DE EDUCACIÓN D.C.

  
 Contratista  
**LUIS VALDERRAMA**  
 Coordinador del proyecto  
 NUEVA ERA SOLUCIONES S.A.S

  
 Profesional de apoyo  
**JORGE AUGUSTO LOPEZ PARRA**  
 DIRECCION DE DOTACIONES ESCOLARES  
 SECRETARÍA DE EDUCACIÓN D.C.

  
 Contratista  
**JOSE MIGUEL CUADRO ROMERO**  
 OFICINA DE TECNOLOGÍAS DE LA INFORMACIÓN -OTIC.  
 SECRETARÍA DE EDUCACIÓN D.C.

  
 Contratista  
**WYLLMAR LEONARDO GALLEGO CASTRO**  
 OFICINA DE TECNOLOGÍAS DE LA INFORMACIÓN -OTIC.  
 SECRETARÍA DE EDUCACIÓN D.C

## JORGE AUGUSTO LOPEZ PARRA

---

**De:** Luis Valderrama <director.proyectos@nuevaerasoluciones.com>  
**Enviado el:** martes, 18 de octubre de 2022 9:05 a. m.  
**Para:** JORGE AUGUSTO LOPEZ PARRA; Edwin Correa  
**Asunto:** RE: Actas para firma orden de compra No. 2481 DE 2022 – CCE No. 92352 TABLETAS  
**Datos adjuntos:** SED\_certificado MPS.pdf; Comunicado NES-92352-0009\_alcance certificaciones.pdf; 1200AS cameras datasheet R20221011.pdf

Buenos días Jorge,

Dando alcance al correo y comunicado anterior adjuntamos Certificación del Fabricante y certificación del cumplimiento de las cámaras.

Saludos,



**Luis Valderrama**  
Director de Proyectos

**NUEVA ERA SOLUCIONES S.A.S**  
Vía Bogotá - Siberia Km. 2  
Parque Empresarial Tecnológico Torre A Piso 3  
COTA - CUNDINAMARCA - COLOMBIA  
Tel: (57) 1-6913500 ext. 127  
Mail: [director.proyectos@nuevaerasoluciones.com](mailto:director.proyectos@nuevaerasoluciones.com)

La información contenida en este mensaje electrónico tiene carácter CONFIDENCIAL, está dirigida únicamente al destinatario de la misma y sólo podrá ser usada por éste. Si el lector de este mensaje no es el destinatario del mismo, se le notifica que cualquier copia o distribución de éste se encuentra totalmente prohibida. Si usted ha recibido este mensaje por error, por favor notifique inmediatamente al remitente por este mismo medio y borre el mensaje de su sistema.

Síguenos en nuestras redes sociales



---

**De:** Luis Valderrama  
**Enviado el:** viernes, 7 de octubre de 2022 8:08 a. m.  
**Para:** JORGE AUGUSTO LOPEZ PARRA <jalopez@educacionbogota.gov.co>; Edwin Correa <edwin.correa@nuevaerasoluciones.com>  
**Asunto:** RE: Actas para firma orden de compra No. 2481 DE 2022 – CCE No. 92352 TABLETAS

Buenos días Jorge,

Adjunto comunicado con las certificaciones solicitadas en la ficha técnica de las tabletas.

Saludos,

La información contenida en este mensaje electrónico tiene carácter CONFIDENCIAL, está dirigida únicamente al destinatario de la misma y sólo podrá ser usada por éste. Si el lector de este mensaje no es el destinatario del mismo, se le notifica que cualquier copia o distribución de éste se encuentra totalmente prohibida. Si usted ha recibido este mensaje por error, por favor notifique inmediatamente al remitente por este mismo medio y borre el mensaje de su sistema.

Síguenos en nuestras redes sociales



---

**De:** JORGE AUGUSTO LOPEZ PARRA <[jalopez@educacionbogota.gov.co](mailto:jalopez@educacionbogota.gov.co)>

**Enviado el:** lunes, 3 de octubre de 2022 7:25 p. m.

**Para:** Luis Valderrama <[director.proyectos@nuevaerasoluciones.com](mailto:director.proyectos@nuevaerasoluciones.com)>; Edwin Correa <[edwin.correa@nuevaerasoluciones.com](mailto:edwin.correa@nuevaerasoluciones.com)>

**Asunto:** Actas para firma orden de compra No. 2481 DE 2022 – CCE No. 92352 TABLETAS

**Importancia:** Alta

Buenas Tardes  
Luis

Agradezco su colaboración con la firma y tramite de las actas que adjunto

Igualmente le agradezco remitirme por este medio las siguientes certificaciones:

- La pantalla con la Iluminancia de 300 lux, certificado por el fabricante del equipo marca COIN.
- Certificación del fabricante del equipo marca COIN. - tableta con certificación WiFi-Certified
- cámara principal de 5 MP, según certificación del fabricante del equipo marca COIN.
- Cámara frontal de 2 MP, según certificación del fabricante del equipo marca COIN.
- Según certificación del fabricante del equipo marca COIN, el cargador cuenta con el cumplimiento de algunas de las siguientes Normas, FCC o UL o CE.
- Según certificación del fabricante del equipo marca COIN, la batería cuenta con el cumplimiento de algunas de las siguientes Normas, FCC o UL o CE.
- Certificación Energy Star 7.0 o superior. Esta certificación debe ser visible en la tableta, según certificación del fabricante del equipo marca COIN.

Estaremos atentos al envío de estas certificaciones lo más pronto posible, dando como plazo hasta el próximo **jueves 6 de Octubre del 2022 antes de las 4:00 pm**

Cordialmente



Jorge Augusto Lopez Parra  
Dirección de Dotaciones Escolares  
Secretaría de Educación D.C.  
Mail – [jalopez@educacionbogota.gov.co](mailto:jalopez@educacionbogota.gov.co)  
Teléfono 3241000 ext. 3128. y/o ext. 3129

Por favor evita imprimir, a menos que sea estrictamente necesario, al preferir el uso de documentos digitales se ahorra agua, energía y recursos forestales. La información aquí contenida es para uso exclusivo de la persona o entidad de destino. Está estrictamente prohibida su utilización, copia, descarga, distribución, modificación y/o reproducción total o parcial, sin el permiso expreso de la Secretaría de Educación del Distrito, pues su contenido puede ser de carácter confidencial y/o contener material privilegiado. Si usted recibió esta información por error, por favor contacte en forma inmediata a quien la envió y borre este material de su computador. La Secretaría de Educación del Distrito no es responsable por la información contenida en esta comunicación, el directo responsable es quien la firma o el autor de la misma. [www.educacionbogota.edu.co](http://www.educacionbogota.edu.co)

Cota, 18 de octubre de 2022

NES-92352-0009

Señor:  
Jorge agosto Lopez  
**Secretaría Distrital de Educación de Bogotá**  
**Supervisor**

**Referencia.** Alcance remisión certificados OC 92352 / Nueva Era Soluciones SAS

**Nueva Era Soluciones SAS** contratista adjudicatario de la Orden de Compra #92352 emitida el viernes 23 de junio de 2022 por medio de la tienda virtual del estado colombiano Colombia Compra Eficiente – CCE, dando alcance al comunicado NES-92352-0009, se adjuntan los certificados relacionados a continuación.

Se adjuntan al presente comunicado la hoja de especificaciones de las cámaras donde se puede verificar su cabal cumplimiento con los solicitado en la ficha técnica de las tabletas.

COMPONENTE	REQUERIMIENTO MÍNIMO SED
Cámara principal	Cámara trasera con grabación de video en HD (720p), resolución mínima 5 MP reales (no se acepta interpolado), con autofocus.
Cámara frontal	Cámara frontal con una resolución mínima de 2 MP reales (no se acepta interpolado).

En la ficha técnica que se adjunta al presente comunicado, se podrá evidenciar el cumplimiento exigido respecto a la resolución de las cámaras, en la siguiente imagen se encuentra u recorte de la sección de la hoja de especificaciones.

**2. SENSOR parameters**

	Video cameras	Post-chip
Chip model	GC02M1	OV5648
Pixel size	1.75*1.75UM	1.75*1.75UM
Resolution	2.0 MP	5.0 MP
Actual Resolution	1616*1216	2576*1936
Optical dimensions	1/5	1/5
Valid pixels	1616*1216	2560*1920
Output format	RAW	RAW

Adicionalmente, se adjunta certificación del MPS MAYORISTA DE COLOMBIA S.A en calidad de propietario de la marca COIN, dando cumplimiento así a los solicitado en la ficha técnica solicitada por la entidad.

Se adjuntan al presente correo la certificación del fabricante y ficha técnica de la cámara.



**Luis Valderrama**  
**Director de Proyectos**  
**Nueva Era Soluciones S.A.S**



Cota 12 de octubre de 2022

Señores  
**Secretaría Distrital de Educación – SED**  
 Ciudad

Ref. Certificación especificaciones tableta COIN referencia 1200AS

Apreciados señores,  
 Por medio de la presente **MPS MAYORISTA DE COLOMBIA S.A con NIT 830.018.214-1** como propietario de la marca **COIN** se permite certificar el cumplimiento de las siguientes especificaciones técnicas de las tabletas de la orden de compra suscrita entre nuestro canal autorizado **Nueva Era Soluciones SAS con NIT 830.037.278-1** y la **Secretaría de Educación**.

Se certifica el cumplimiento de las siguientes especificaciones técnicas

COMPONENTE	REQUERIMIENTO MÍNIMO SED	Tableta COIN 1200As	Documento
Pantalla	Iluminancia de 300 lux	La pantalla tiene una iluminancia de 300 Lux	Ficha técnica fabricante pantalla
Batería	Certificación, FCC o UL o CE	Batería modelo 3865138-1S2P cuenta con certificación CE	Certificado
Certificaciones	1. Una certificación del cargador, FCC o UL o CE. 2. Una certificación de la batería, FCC o UL o CE.	Cargador modelo AS1201A-xxxxxxx cuenta con certificación UL  Batería modelo 3865138-1S2P cuenta con certificación CE	Certificado
Normas Ambientales	La tableta debe contar con certificación Energy Star 7.0 o superior. Esta certificación debe ser visible en la tableta.	Tableta certificada con Energy Star 7.0.	Certificado
Cámara principal	Cámara trasera con grabación de video en HD (720p), resolución mínima 5 MP reales (no se acepta interpolado), con autofocus.	Cámara de 5 MP	Ficha técnica fabricante cámara
Cámara frontal	Cámara frontal con una resolución mínima de 2 MP reales (no se acepta interpolado).	Cámara de 5 MP	Ficha técnica fabricante cámara
Conectividad	Tecnología WIFI IEEE 802.11 b/g/n/ac, WiFi-Certified al momento de la entrega.	En proceso la certificación WiFi-Certified	

Respecto a la certificación de WIFI Certified, la ficha técnica lo solicita al momento de la entrega, por lo tanto, certificamos que se encuentra en trámite y estará disponible con la entrega de las tabletas. Agradecemos la atención prestada y quedamos atentos a cualquier inquietud que tengan respecto al proceso de fabricación y tránsito internacional.

Cordialmente,

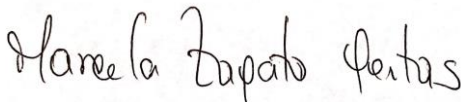

**MARCELA ZAPATA HUERTAS**  
 Director Comercial Corporativo

Shenzhen BoTeng Fa technology co., LTD.

Project name: T1085-P4LGM1048V1.0-YS4750

Like Product Regulations GE  
Cheng Recognition  
SAMPLE APPROVAL SHEET

Customer: Aipuda  
Customer Product Number (NO.): T1085  
Description: Camera  
Model: T1085-P4LGM1048V1.0-YS4750  
Date of Delivery (Submission Date): 2022 -10 -10  
Sample confirmation: He Yinggui

<b>Bo Teng Fa technology</b>	Production	Audit	Approval
	He Yinggui	Peng Chenglong	Zhao Dewei

Customer Resign	Electronic	Structure	Approval

Add: Shenzhen Baoan District Xixiang Hezhou Hengfeng Industrial City C6 Building 1102A

Tell: 0755-29915866 Fax : 0755-23496580

# Shenzhen BoTeng Fa technology co., LTD.

Project name: T1085-P4LGM1048V1.0-YS4750

## 1. Product description.

The T1085-P4LGM1048V1.0-YS4750 device has the camera module of sensor and lens, and adopts the excellent CMOS sensor design to ensure the high quality image. The product can be used in mobile phone, MP4...

## 2. SENSOR parameters

	Video cameras	Post-chip
Chip model	GC02M1	OV5648
Pixel size	1.75*1.75UM	1.75*1.75UM
Resolution	2.0 MP	5.0 MP
Actual Resolution	1616*1216	2576*1936
Optical dimensions	1/5	1/5
Valid pixels	1616*1216	2560*1920
Output format	RAW	RAW

## 3. Lens parameters

	A foreshot	Back footage
Lens Type	M2116A-211	HX-M0580B
Optical dimensions	1/5	1/4
TTL height	3.0	3.8
Lens structure	2P+IR	4P
distortion	-<1.5%	-<1%
Angle of view	61.4	76.1

## 4. Motor parameters

Motor Model:	LY5M6033-154AR
Size Specification:	8.8*8.5
Specification for screw teeth:	M6.0*P0.25*
Travel adjustment:	20-200UM
Operating voltage:	2.8V

# Shenzhen BoTeng Fa technology co., LTD.

Project name: T1085-P4LGM1048V1.0-YS4750

## 4.1 Optical test conditions.

- ◆ All tests are carried out under the standard test light box;
- ◆ Test board brightness:400-500 LUX, center and quadrangle brightness difference must not exceed 15%.

## 4.2 Demography (Chart & Condition)

Projects		Contents and Standards			
Test CAHRT Chart		ISO 12332 Standard Testing CHART			
Test distance		60CM -250CM			
MTF Standard Value (Industry General Standards)					
Valid pixels	0.3M	2M	5M	8M	13M
Centre	350	800	1300	1600	2000
Edge	200	650	1000	1300	16000

## 4.3 Dark angle test.

Item Head	Inside Yung
Test diagram	Test Chart (right)
Conditions	Light source: cold light source Color temperature:6500K Brightness:450±50 Lux Test height:400mm
Specifications	No visible dark angle



## 4.4 Spot test.

Article Pieces	Regulations GE
The camera module faces the white light test board and looks for stains on the screen	The difference between the brightness and the surrounding area is not more than 5%

## 4.5 Injury / bad spot test.

### Process Inspection Standards

Type of machine: all CCM types

Product Name: All Process Semi-finished / Finished Products

Bad Change: CSP Bad

Change: Draw the captured image into a 9-point map (see Figure 1-1). No CSP defects

# Shenzhen BoTeng Fa technology co., LTD.

Project name: T1085-P4LGM1048V1.0-YS4750

are allowed at the center, in the picture



Represents the position that allows for 2 WOENDED PIXEL (injury point)

or only 1 DEAD PIXEL (bad point).  The position indicated allows 1 WOUNDED PIXEL (injury point) or 1 DEAD PLXEL (bad point).

DE ADPIXEL (bad point)	no any response to the light, it looks either white dot or black dot. The brightness of the point does not change, and this point is called DEAD PIXEL.
WOUNDED PIXEL (Injury Point)	The light will appear at irregular frequencies because of the brightness of the light. This point is called WOUNDED PIXEL.

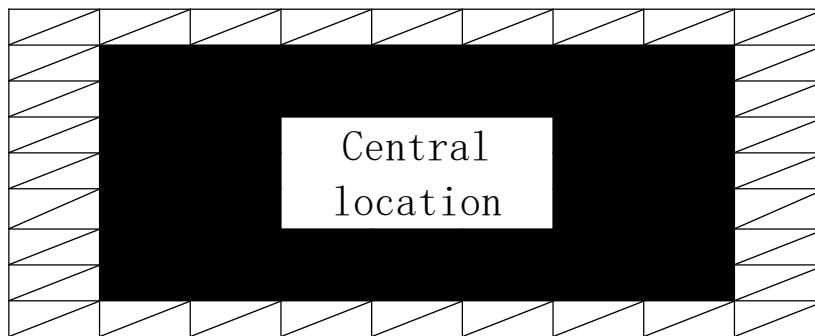

## 5. Structural dimensions

Project name: T1085-P4LGM1048V1.0-YS4750

end of doc...

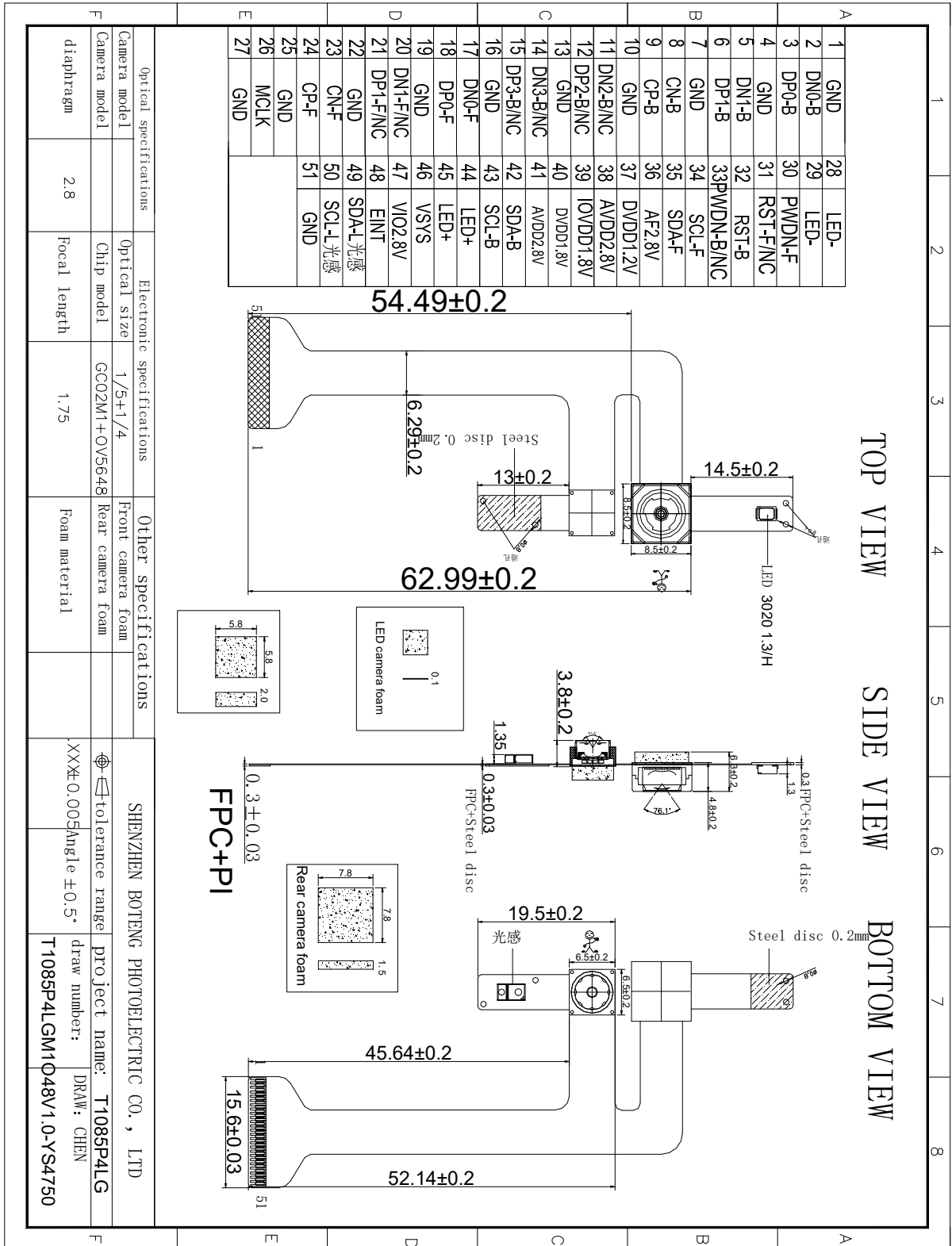

## JORGE AUGUSTO LOPEZ PARRA

---

**De:** Luis Valderrama <director.proyectos@nuevaerasoluciones.com>  
**Enviado el:** viernes, 7 de octubre de 2022 8:08 a. m.  
**Para:** JORGE AUGUSTO LOPEZ PARRA; Edwin Correa  
**Asunto:** RE: Actas para firma orden de compra No. 2481 DE 2022 – CCE No. 92352 TABLETAS  
**Datos adjuntos:** Comunicado NES-92352-0008\_certificaciones.pdf; Adaptador\_AS1201A UL certificate.pdf; Bateria\_TW2208170 3865138-1S2P CE EMC Certificate.pdf; COIN\_Tablet\_PC\_\_1200AS\_Energy star.pdf; Pantalla\_K101-IM2BYL03A-L8-2 (1200AS) - 300Lux.pdf

Buenos días Jorge,

Adjunto comunicado con las certificaciones solicitadas en la ficha técnica de las tabletas.

Saludos,



**Luis Valderrama**  
Director de Proyectos

**NUEVA ERA SOLUCIONES S.A.S**  
Vía Bogotá - Siberia Km. 2  
Parque Empresarial Tecnológico Torre A Piso 3  
COTA - CUNDINAMARCA - COLOMBIA  
Tel: (57)1-6913500 ext. 127  
Mail: [director.proyectos@nuevaerasoluciones.com](mailto:director.proyectos@nuevaerasoluciones.com)

La información contenida en este mensaje electrónico tiene carácter CONFIDENCIAL, está dirigida únicamente al destinatario de la misma y sólo podrá ser usada por éste. Si el lector de este mensaje no es el destinatario del mismo, se le notifica que cualquier copia o distribución de éste se encuentra totalmente prohibida. Si usted ha recibido este mensaje por error, por favor notifique inmediatamente al remitente por este mismo medio y borre el mensaje de su sistema.

[Síguenos en nuestras redes sociales](#)



---

**De:** JORGE AUGUSTO LOPEZ PARRA <jalopez@educacionbogota.gov.co>  
**Enviado el:** lunes, 3 de octubre de 2022 7:25 p. m.  
**Para:** Luis Valderrama <director.proyectos@nuevaerasoluciones.com>; Edwin Correa <edwin.correa@nuevaerasoluciones.com>  
**Asunto:** Actas para firma orden de compra No. 2481 DE 2022 – CCE No. 92352 TABLETAS  
**Importancia:** Alta

Buenas Tardes  
Luis

Agradezco su colaboración con la firma y tramite de las actas que adjunto

Igualmente le agradezco remitirme por este medio las siguientes certificaciones:



- La pantalla con la Iluminancia de 300 lux, certificado por el fabricante del equipo marca COIN.
- Certificación del fabricante del equipo marca COIN. - tableta con certificación WiFi-Certified
- cámara principal de 5 MP, según certificación del fabricante del equipo marca COIN.
- Cámara frontal de 2 MP, según certificación del fabricante del equipo marca COIN.
- Según certificación del fabricante del equipo marca COIN, el cargador cuenta con el cumplimiento de algunas de las siguientes Normas, FCC o UL o CE.
- Según certificación del fabricante del equipo marca COIN, la batería cuenta con el cumplimiento de algunas de las siguientes Normas, FCC o UL o CE.
- Certificación Energy Star 7.0 o superior. Esta certificación debe ser visible en la tableta, según certificación del fabricante del equipo marca COIN.

Estaremos atentos al envío de estas certificaciones lo más pronto posible, dando como plazo hasta el próximo **jueves 6 de Octubre del 2022 antes de las 4:00 pm**

Cordialmente



Jorge Augusto Lopez Parra  
Dirección de Dotaciones Escolares  
Secretaría de Educación D.C.  
Mail – [jalopez@educacionbogota.gov.co](mailto:jalopez@educacionbogota.gov.co)  
Teléfono 3241000 ext. 3128. y/o ext. 3129

Por favor evita imprimir, a menos que sea estrictamente necesario, al preferir el uso de documentos digitales se ahorra agua, energía y recursos forestales. La información aquí contenida es para uso exclusivo de la persona o entidad de destino. Está estrictamente prohibida su utilización, copia, descarga, distribución, modificación y/o reproducción total o parcial, sin el permiso expreso de la Secretaría de Educación del Distrito, pues su contenido puede ser de carácter confidencial y/o contener material privilegiado. Si usted recibió esta información por error, por favor contacte en forma inmediata a quien la envió y borre este material de su computador. La Secretaría de Educación del Distrito no es responsable por la información contenida en esta comunicación, el directo responsable es quien la firma o el autor de la misma. [www.educacionbogota.edu.co](http://www.educacionbogota.edu.co)

Cota, 6 de octubre de 2022

NES-92352-0008

Señor:  
Jorge agosto Lopez  
**Secretaría Distrital de Educación de Bogotá**  
**Supervisor**

**Referencia.** Remisión certificados OC 92352 / Nueva Era Soluciones SAS

**Nueva Era Soluciones SAS** contratista adjudicatario de la Orden de Compra #92352 emitida el viernes 23 de junio de 2022 por medio de la tienda virtual del estado colombiano Colombia Compra Eficiente – CCE, Adjuntamos los certificados relacionados a continuación.

En atención a los requerimientos de la ficha técnica, se adjuntan al presente comunicado las certificaciones de batería, cargador y ficha técnica de la pantalla en cumplimiento de los siguientes requerimientos.

COMPONENTE	REQUERIMIENTO MÍNIMO SED
Pantalla	Iluminancia de 300 lux
Batería	Certificación, FCC o UL o CE
Certificaciones	1. Una certificación del cargador, FCC o UL o CE. 2. Una certificación de la batería, FCC o UL o CE.
Normas Ambientales	La tableta debe contar con certificación Energy Star 7.0 o superior.

Respecto a las certificaciones exigidas para el cargador y batería se tienen las siguientes, las cuales adjuntamos con el presente comunicado.

Ítem	Modelo	Número certificado	Tipo Certificado
Batería	3865138-1S2P	2208170	CE
Cargador	AS1201A-xxxxyyy	20190129-E505376	UL

Adjuntamos ficha técnica expedida por el fabricante de la pantalla donde se puede evidenciar que la iluminancia de esta es de 300 Lux, como se observa en la siguiente imagen. Se recuerda que 1 Lux equivale a 1 nit.

**1.1 DESCRIPTION**

101-IM2BYL03A-L8-2 is a color active matrix thin film transistor (TFT) IPS liquid crystal display (LCD) that uses amorphous silicon TFT as a switching device. It is composed of a TFT LCD panel, Driver IC ,FPC and Backlight.

**1.2 FEATURES:**

No.	Item	Specification	Unit
1	Panel Size	10.1"	inch
2	Number of Pixels	800 x3(RGB) x 1280	pixels
3	Active Area	135.360(W)x216.576(H)	mm
4	Pixel Pitch	0.1692 x 0.1692	mm
5	OutlineDimension	228.6( W) x 143(H) x2.60(D) mm	
6	Number of Colors	16.7M	-
7	Display Mode	Normally Black	-
8	ViewingDirection	IPS	
9	Pixel Arrangement	RGB vertical stripe	-
10	Luminance (cd/m <sup>2</sup> )	300(TYP.)	nit
11	Contrast Ratio	1000(TYP.)	
12	Surface Treatment	Anti-glare	-
13	Interface	MIPI	-
14	Backlight	White LED	-
15	Operation Temperature	-10~50	°C
16	Storage Temperature	-20~60	°C
17	Weight	TPD	g

Se adjuntan al presente correo las certificaciones y fichas técnicas.

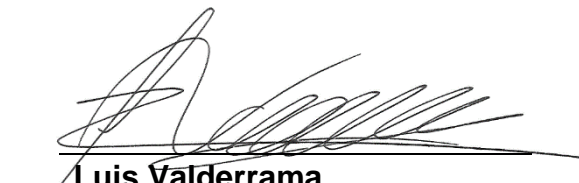

**Luis Valderrama**  
**Director de Proyectos**  
**Nueva Era Soluciones S.A.S**

### **TFT-LCD MODULE SPECIFICATION FOR APPROVAL**

**CUSTOMER MODEL NO.** \_\_\_\_\_

**FX MODEL NO :**

**ALL MATERIAL AGREE WITH RoHS**

<b>FOR CUSTOMER APPROVAL</b>	<b>SUPPLIER SIGNATURE</b>
<b>APPROVED BY :</b>  	<b>APPROVED BY :</b>  
<b>REVIEEDE BY :</b>  	<b>REVIEEDE BY :</b>  
<b>PEREPARED BY :</b>  	<b>PEREPARED BY :</b>  
<b>APPROVAL DATE:</b>  	<b>MAKE DATE:</b>  



### TABLE OF CONTENTS

No.	CONTENTS	PAGE
	REVISION STATUS.....	2
	TABLE OF CONTENTS .....	3
1.	GENERAL DESCRIPTION.....	4
2.	MECHANICAL SPECIFICATION .....	5
3.	PIN DESCRIPTION.....	6
4.	Absolute Max. Rating .....	7
5.	Signal timing diagramPower Sequence .....	8
6.	MIPI AC Electrical characteristics .....	11
7.	Optical Specifications .....	17

### 1. GENERAL DESCRIPTION

#### 1.1 DESCRIPTION

K101-IM2BYL03A-L8-2 is a color active matrix thin film transistor (TFT) IPS liquid crystal display (LCD) that uses amorphous silicon TFT as a switching device. It is composed of a TFT LCD panel, Driver IC ,FPC and Backlight.

#### 1.2 FEATURES:

No.	Item	Specification	Unit
1	Panel Size	10.1”	inch
2	Number of Pixels	800 x3(RGB) x 1280	pixels
3	Active Area	135.360(W)x216.576(H)	mm
4	Pixel Pitch	0.1692 x 0.1692	mm
5	OutlineDimension	228.6( W) x 143(H) x2.60(D) mm	
6	Number of Colors	16.7M	-
7	Display Mode	Normally Black	-
8	ViewingDirection	IPS	
9	Pixel Arrangement	RGB vertical stripe	-
10	Luminance (cd/m <sup>2</sup> )	300(TYP.)	nit
11	Contrast Ratio	1000(TYP.)	
12	Surface Treatment	Anti-glare	-
13	Interface	MIPI	-
14	Backlight	White LED	-
15	Operation Temperature	-10-50	°C
16	Storage Temperature	-20-60	°C
17	Weight	TPD	g



### 2. MECHANICAL SPECIFICATION

Autodesk

A

1 2 3 4 5 6 7 8

Autodesk

量产图

第三视角

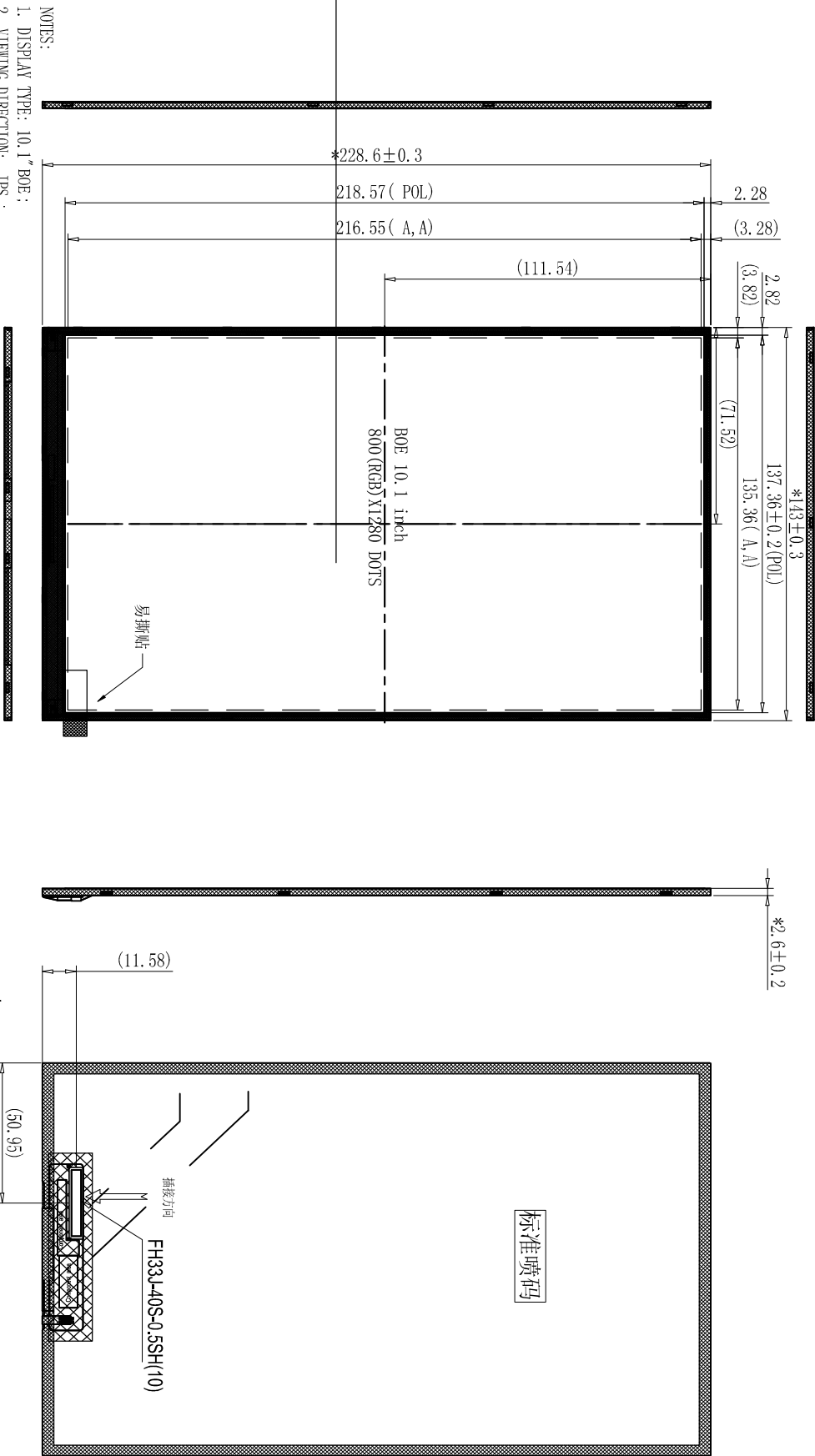

- NOTES:
1. DISPLAY TYPE: 10.1" BOE;
  2. VIEWING DIRECTION: IPS;
  3. LCM Chromaticity (White): X 0.27+/-0.03; Y 0.30+/-0.03;
  4. OPERATING TEMP: -10° C TO 50° C;
  5. STORAGE TEMP: -20° C TO 60° C;
  6. BACK LIGHT: 32 CHIP WHITE LED;
  7. LUMINANCE (9 AVG): 300cd/m<sup>2</sup> (MIN) 350cd/m<sup>2</sup> (TYP);
  8. Uniformity (%): 70% (MIN) 75 (TYP);
  9. Dimensions with mark "\*" are important, with mark "(")" are referenced;
  10. General Tolerance:  $\pm 0.2$
  11. Requirements Environmental Protection: RoHS;

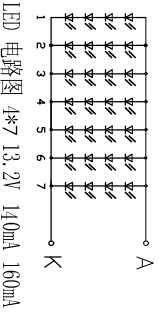

REV	DATE	DESCRIPTION	REVISOR	REVISION	TYPE	LCM	EDITION	AO	APPROVED
修改	日期	修改内容	修改者	修改号	类型	模组号	版本号	页次	承认
						K101-1M2BA03A-L8-2		1/1	
						K101-1M2BA03A-L8-2		19.12.04	

2 3 4 6 7 8

Autodesk

Autodesk

A

D

### 3. PIN DESCRIPTION

PIN NO.	Symbol	Description
1	NC	No connection
2	VDD	Power Voltage for digital circuit 3.3V
3	VCCIO	Power Voltage for digital circuit 1.8V Note1 3.3V
4	GND	Ground
5	Reset	Global reset pin 1.8V Note1 3.3V
6	NC	No connection
7	GND	Ground
8	MIPI_0N	-MIPI differential data input
9	MIPI_0P	+MIPI differential data input
10	GND	Ground
11	MIPI_1N	-MIPI differential data input
12	MIPI_1P	+MIPI differential data input
13	GND	Ground
14	MIPI_CKN	-MIPI differential clock input
15	MIPI_CKP	+MIPI differential clock input
16	GND	Ground
17	MIPI_2N	-MIPI differential data input
18	MIPI_2P	+MIPI differential data input
19	GND	Ground
20	MIPI_3N	-MIPI differential data input
21	MIPI_3P	+MIPI differential data input
22	GND	Ground
23	NC	No connection
24	NC	No connection
25	GND	Ground
26	ID	
27	PWMO	PWM control signal for LED driver(CABC)
28	NC	No connection
29	NC	No connection
30	GND	Ground

31	LED-	LED Cathode
32	LED-	LED Cathode
33	NC	No connection
34	NC	No connection
35	AVEE	No connection
36	NC	No connection
37	NC	No connection
38	AVDD	No connection
39	LED+	LED Anode
40	LED+	LED Anode

Note 1 : The 3PIN and 5PIN should be the same as 1.8v or 3.3v

#### 4. Absolute Max. Rating

Item	Symbol	Values		Unit
		Min.	Max.	
Power Voltage	VDD	-0.3	+5.0	V
Backlight forward current	I <sub>LED</sub>	0	25	mA(For each LED)
Input Signal Voltage	V <sub>I</sub>	-0.3	VCC	V
Operation Temperature	T <sub>OP</sub>	-10	50	°C
Storage Temperature	T <sub>ST</sub>	-20	60	°C

#### 4.1 Typical Operation Conditions

Item	Symbol	Values			Unit
		Min.	Typ.	Max.	
Power Voltage	VDD	2.8	3.0	3.3	V
Current Consumption	I <sub>VCC</sub>	-	--	TBD	mA
	I <sub>LED</sub>	--	140	160	mA

#### 4.2 LED Back Light Specification (21 White Chips)

Item	Symbol	Condition	Min	Typ	Max	Unit
Forward Voltage	V <sub>f</sub>	I <sub>f</sub> =160mA	11.2	-	13.2	V
Uniformity (with L/G)	Δ B <sub>p</sub>	I <sub>f</sub> =160mA	70	75	-	%
Luminance for LCM	/	I <sub>f</sub> =160mA	330	350	-	cd/m <sup>2</sup>

LED circuit:

### 5. Signal timing diagram Power Sequence

#### 5.1 Power on

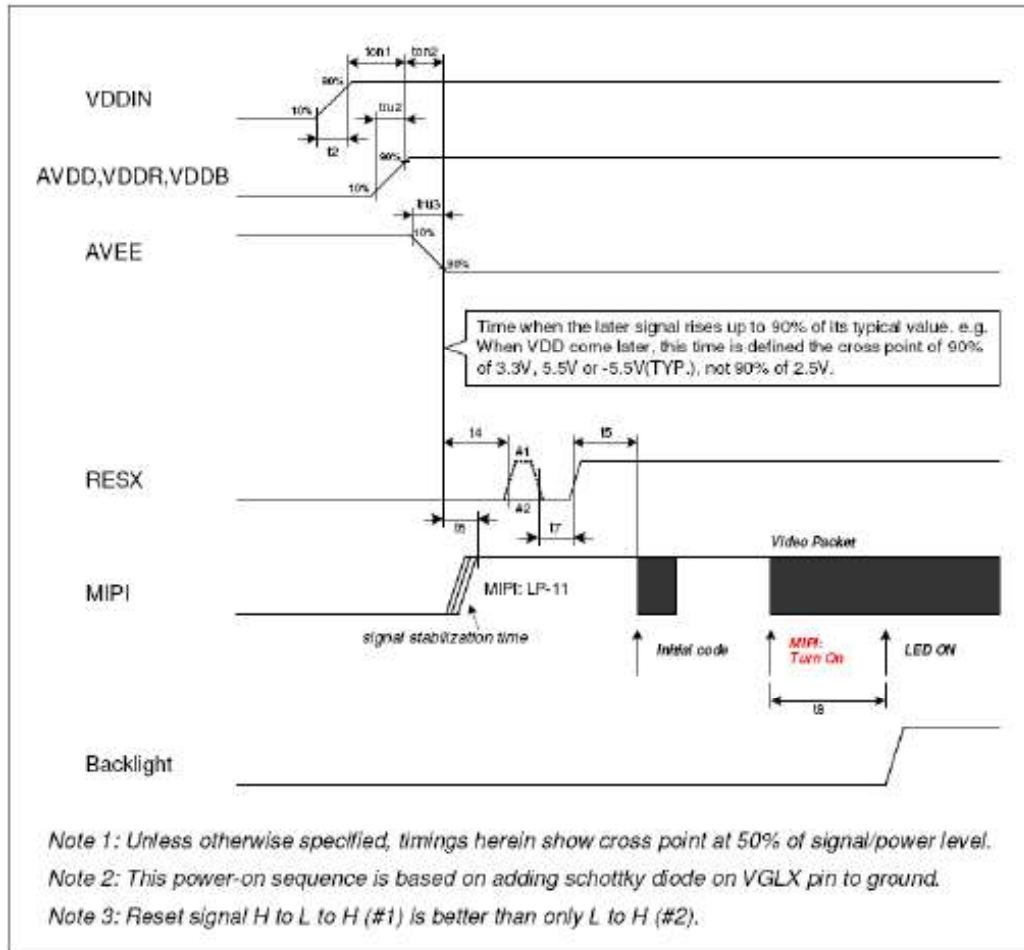

Symbol	Value			Unit	Remark
	Min.	Typ.	Max.		
$t_{on1}$		No limit		ms	
$t_{on2}$		0(Note)		ms	
$t_{on3}$		No limit	-	ms	
$t_{on4}$		No limit	-	ms	
$t_2$			150	$\mu$ s	
$t_{r1}$			150	$\mu$ s	
$t_{r2}$			150	$\mu$ s	
$t_{r3}$			150	$\mu$ s	
$t_{r4}$			150	$\mu$ s	
$t_4$	40	-	-	ms	
$t_5$	120			ms	
$t_6$	0			ms	
$t_7$	10			$\mu$ s	
$t_8$	8			VS	Keep data more than 8 frames (VS)

### 5.2 Power off

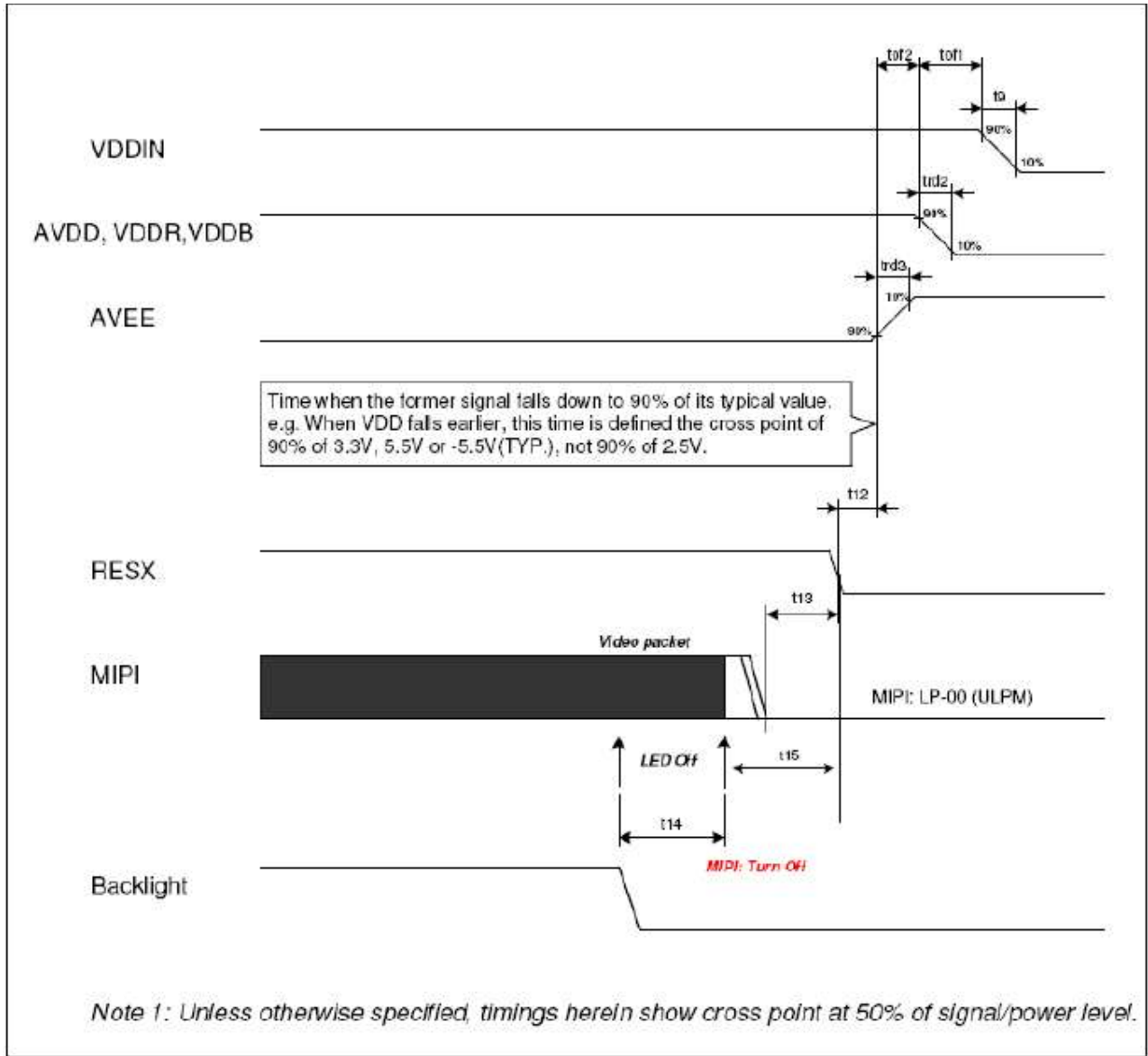

Symbol	Value			Unit	Remark
	Min.	Typ.	Max.		
t9	150			μs	
tof1		No limit		ms	
tof2		0(Note)	-	ms	
tof3		No limit	-	ms	
tof4		No limit		ms	
trd1	150			μs	
trd2	150			μs	
trd3	150			μs	
trd4	150			μs	
t12	0		-	ms	
t13	0			ms	
T14	0			ms	
T15	10			ms	

### 5.3 MIPI Timing characteristics

### 5.4 MIPI Lane Configuration

	MCU (Master)	Display Module (Slave)
Clock Lane+/-	Unidirectional Lane ■ Clock Only ■ Escape Mode(ULPS Only)	
Data Lane0+/-	Bi-directional Lane ■ Forward High-Speed ■ Bi-directional Escape Mode ■ Bi-directional LPDT	
Data Lane1+/-	Unidirectional ■ Forward High speed	
Data Lane2+/-	Unidirectional ■ Forward High speed	
Data Lane3+/-	Unidirectional ■ Forward High speed	

The connection between host device and display module is as reference.

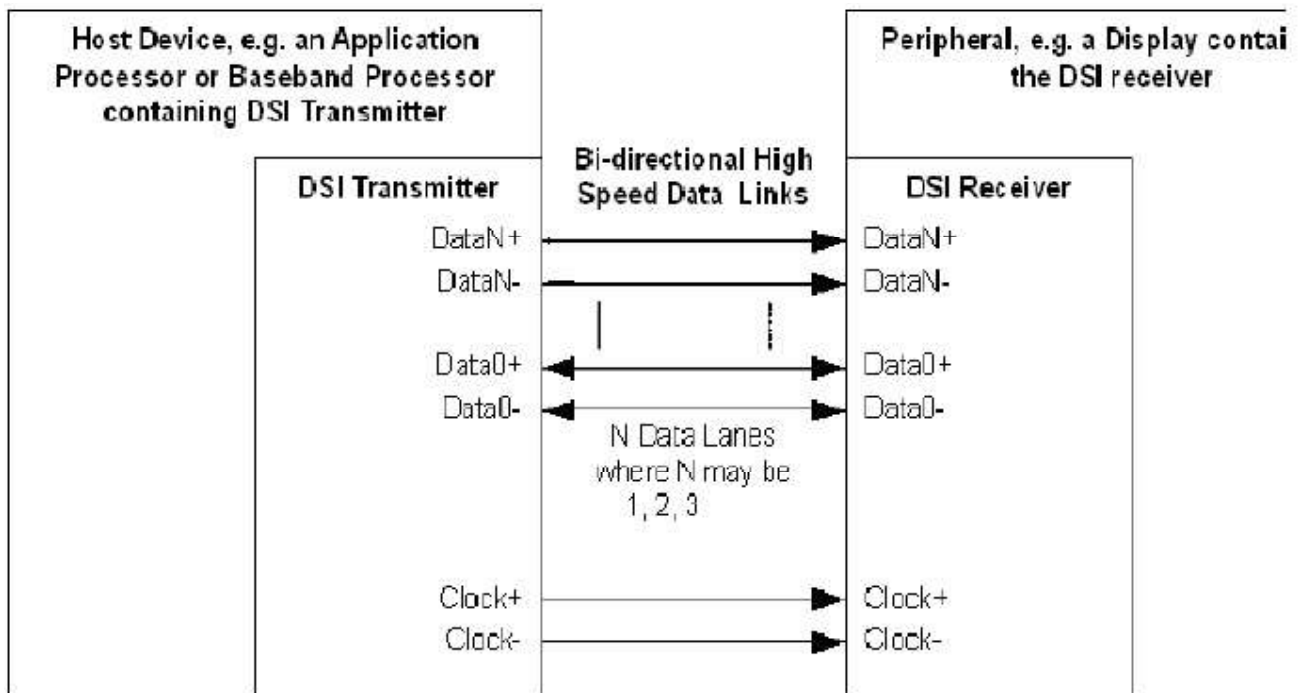

## 6. MIPI AC Electrical characteristics

### 6.1 High Speed Transmission

Signal	Symbol	Parameter	MIN	TYP	MAX	Unit	Description
DSI-CLK+/-	2xUIINST	Double UI instantaneous	4	-	8	ns	4 Lane (Note 2)
			3	-	8	ns	3 Lane (Note 2)
			2.352	-	8	ns	2 Lane (Note 3)
DSI-CLK+/-	UIINSTA UIINSTB	UI instantaneous halves (UI = UIINSTA = UIINSTB)	2	-	4	ns	4 Lane (Note 2)
			1.5	-	4	ns	3 Lane (Note 2)
			1.176	-	4	ns	2 Lane (Note 3)
DSI-Dn+/-	t <sub>DS</sub>	Data to clock setup time	0.15xUI	-	-	ps	
DSI-Dn+/-	t <sub>DH</sub>	Data to clock hold time	0.15xUI	-	-	ps	
DSI-CLK+/-	t <sub>DRTCLK</sub>	Differential rise time for clock	150	-	0.3xUI	ps	
DSI-Dn+/-	t <sub>DRTDATA</sub>	Differential rise time for data	150	-	0.3xUI	ps	
DSI-CLK+/-	t <sub>DFTCLK</sub>	Differential fall time for clock	150	-	0.3xUI	ps	
DSI-Dn+/-	t <sub>DFTDATA</sub>	Differential fall time for data	150	-	0.3xUI	ps	

Note 1) Dn = D0, D1, D2 and D3.

Note 2) Maximum total bit rate is 2Gbps for 24-bit data format, 1.5Gbps for 18-bit data format and 1.33Gbps for 16-bit data format in 3 lanes or 4 lanes application which support to 800RGBx 1280 resolution.

Note 3) Maximum total bit rate is 1.7Gbps for 24-bit data format, 1.275Gbps for 18-bit data format and 1.13Gbps for 16-bit data format in 2 lanes application which support to 720RGBx1280 resolution.



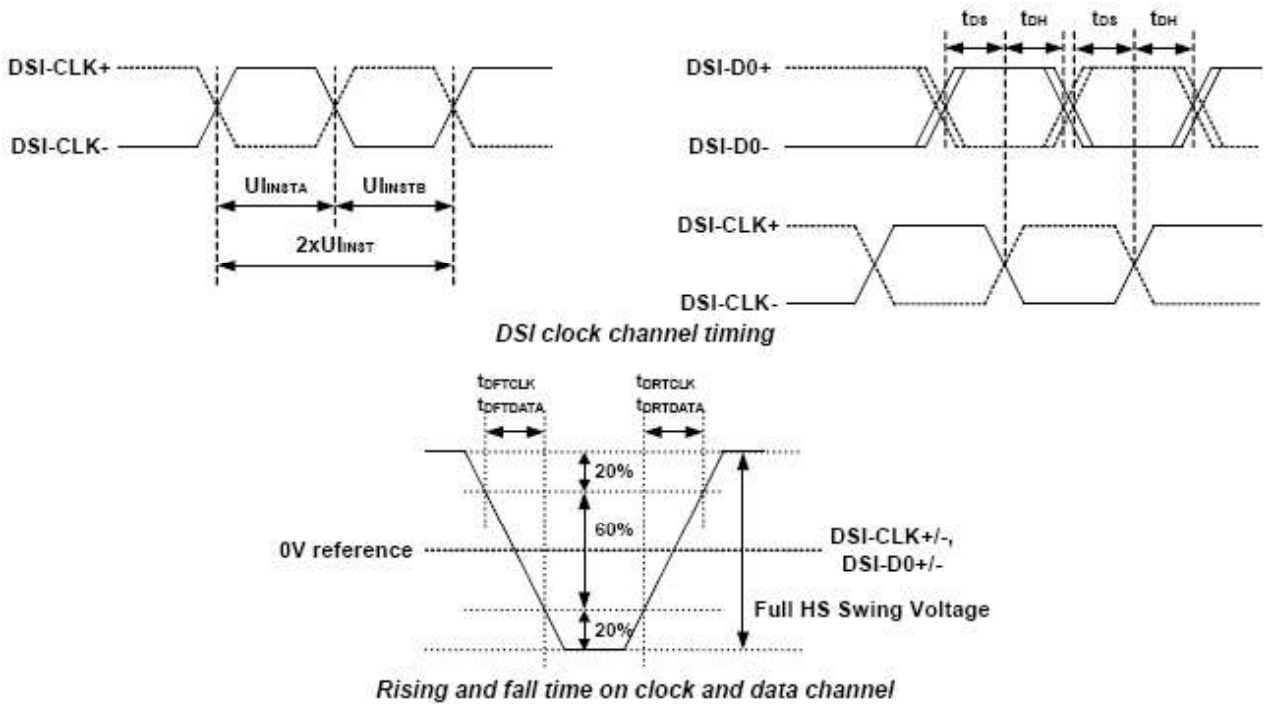

### 6.2 LP Transmission

Parameter	Symbol	Values			Unit	Remark
		Min.	Typ.	Max.		
DSI CLK frequency(LP)	$F_{DSICLK\_LP}$			10	MHz	
DSI CLK Cycle Time(LP)	$t_{CLK\_LP}$	100			ns	
DSI Data Transfer Rate(LP)	$t_{DSIR\_LP}$			10	Mbps	
15%-85% rise time and fall time	$T_{RLP} / T_{FLP}$	-	-	35	ns	
30%-85% rise time(from HS to LP)	$T_{REOT}$	-	-	35	ns	
Pulse width of the LP exclusive-OR clock	$t_{LP\_PULSE\_TX}$	50	65	-	ns	
Period of the LP exclusive-OR clock	$t_{LP\_PRE\_TX}$	100	130	-	ns	

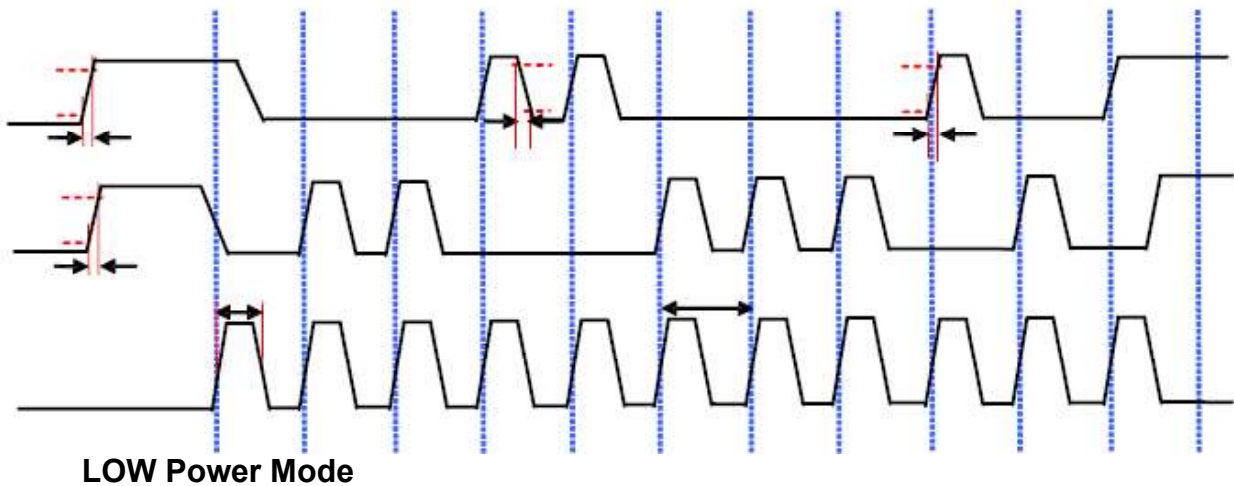

Signal	Symbol	Parameter	MIN	TYP	MAX	Unit	Description
DSI-D0+/-	TLPXM	Length of LP-00, LP-01, LP-10 or LP-11 periods MPU → Display Module	50	-	75	ns	Input
DSI-D0+/-	TLPXD	Length of LP-00, LP-01, LP-10 or LP-11 periods Display Module → MPU	50	-	75	ns	Output
DSI-D0+/-	T <sub>TA-SURED</sub>	Time-out before the MPU start driving	TLPXD	-	2xTLPXD	ns	Output
DSI-D0+/-	T <sub>TA-GETD</sub>	Time to drive LP-00 by display module	5xTLPXD	-	-	ns	Input
DSI-D0+/-	T <sub>TA-GOD</sub>	Time to drive LP-00 after turnaround request - MPU	4xTLPXD	-	-	ns	Output

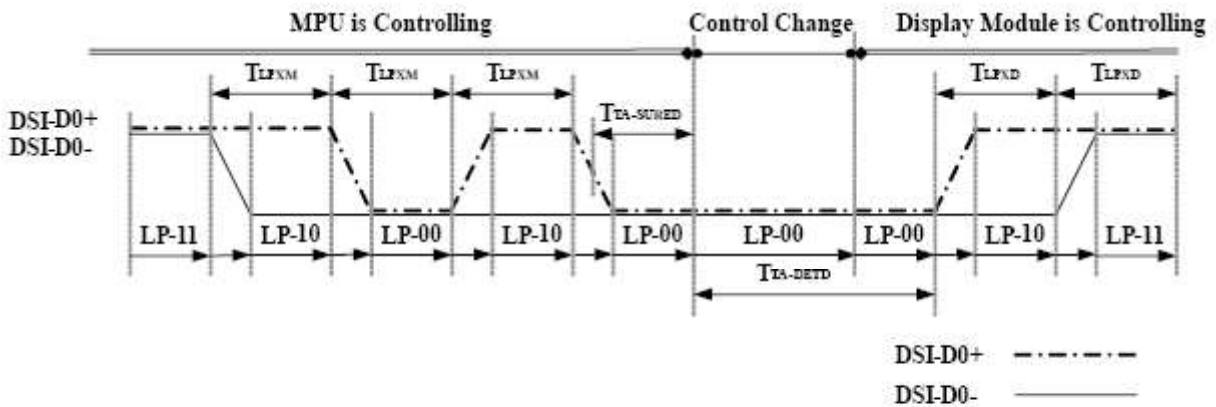

*Bus Turnaround (BAT) from MPU to display module Timing*

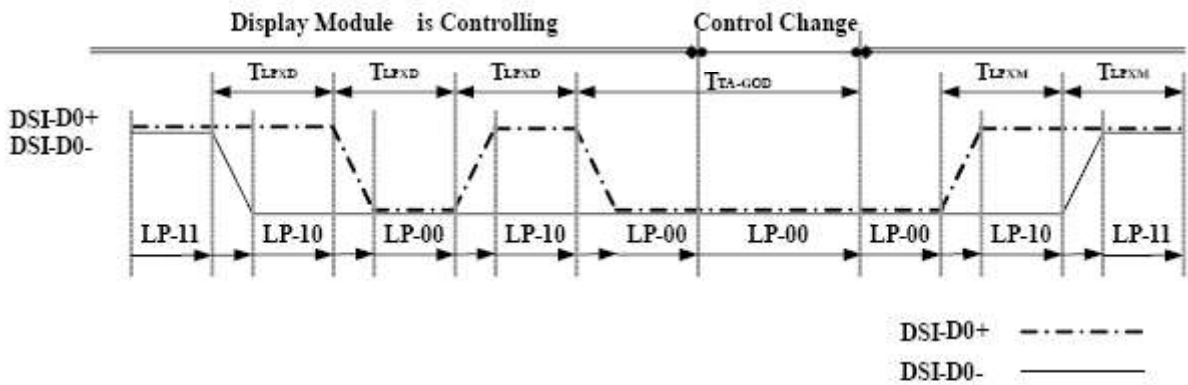

*Bus Turnaround (BAT) from display module to MPU Timing*

### 6.3 DSI Bursts

Signal	Symbol	Parameter	MIN	TYP	MAX	Unit	Description
Low Power Mode to High Speed Mode Timing							
DSI-Dn+/-	T <sub>LFX</sub>	Length of any low power state period	50	-	-	ns	Input
DSI-Dn+/-	T <sub>HS-PREPARE</sub>	Time to drive LP-00 to prepare for HS transmission	40+4xUI	-	85+6xUI	ns	Input
DSI-Dn+/-	T <sub>HS-TERM-EN</sub>	Time to enable data receiver line termination measured from when Dn crosses V <sub>ILMAX</sub>	-	-	35+4xUI	ns	Input
High Speed Mode to Low Power Mode Timing							
DSI-Dn+/-	T <sub>HS-SKIP</sub>	Time-out at display module to ignore transition period of EoT	40	-	55+4xUI	ns	Input
DSI-Dn+/-	T <sub>HS-EXIT</sub>	Time to drive LP-11 after HS burst	100	-	-	ns	Input
DSI-Dn+/-	T <sub>HS-TRAIL</sub>	Time to drive flipped differential state after last payload data bit of a HS transmission burst	60+4xUI	-	-	ns	Input
High Speed Mode to/from Low Power Mode Timing							
DSI-CLK+/-	T <sub>CLK-POS</sub>	Time that the MPU shall continue sending HS clock after the last associated data lane has transition to LP mode	60+52xUI	-	-	ns	Input
DSI-CLK+/-	T <sub>CLK-TRAIL</sub>	Time to drive HS differential state after last payload clock bit of a HS transmission burst	60	-	-	ns	Input
DSI-CLK+/-	T <sub>HS-EXIT</sub>	Time to drive LP-11 after HS burst	100	-	-	ns	Input
DSI-CLK+/-	T <sub>CLK-PREPARE</sub>	Time to drive LP-00 to prepare for HS transmission	38	-	95	ns	Input
DSI-CLK+/-	T <sub>CLK-TERM-EN</sub>	Time-out at clock lane display module to enable HS transmission	-	-	38	ns	Input

Note 1) Dn = D0, D1, D2 and D3.

Note 2) Two HS transmission can be sent with a break as short as T<sub>HS-EXIT</sub> from each other in continuous clock mode. In discontinuous mode, the break is longer which account T<sub>CLK-POS</sub>, T<sub>CLK-TRAIL</sub> and T<sub>HS-EXIT</sub>, before activity in clock and data lanes again.

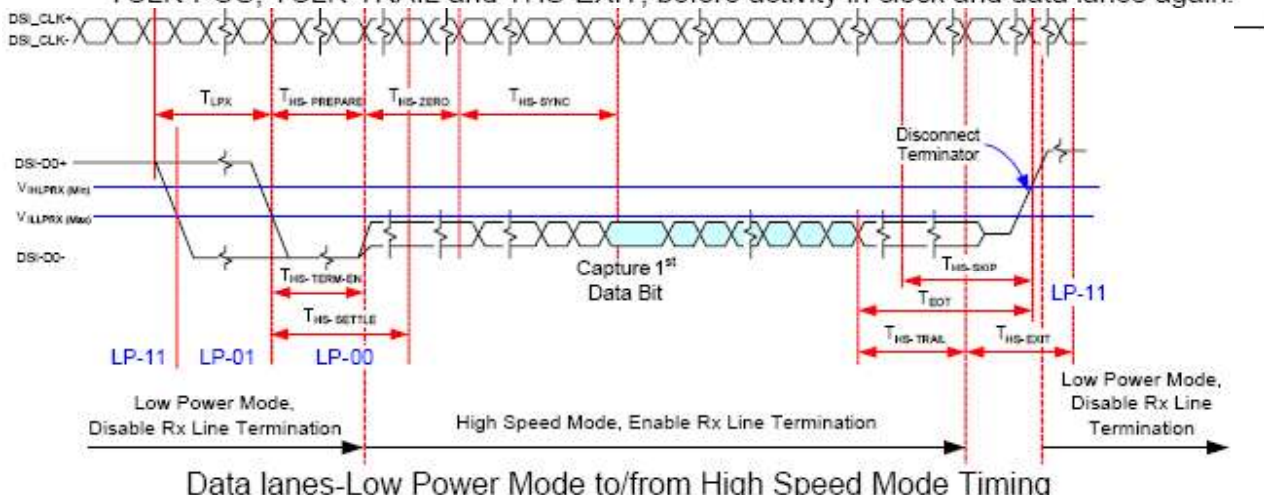

### 6.4 Reset Input Timing

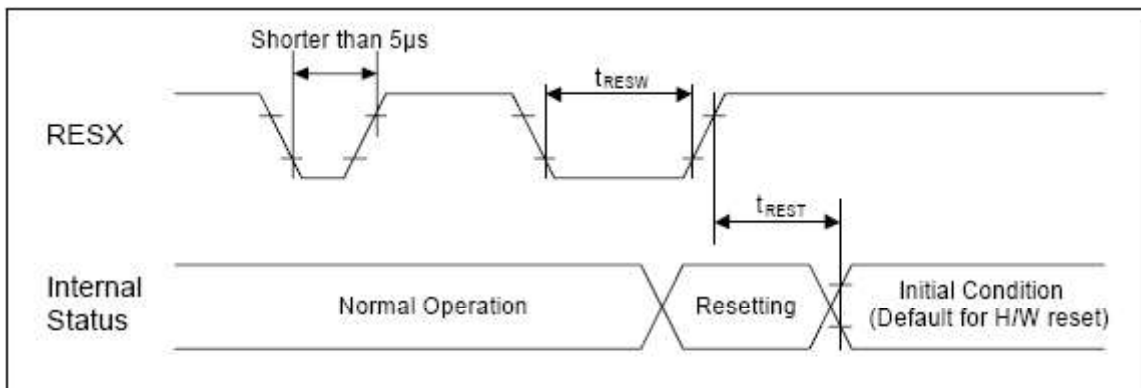

Reset input timing

(VDDI=1.7~1.9V, VCI=3.0 to 3.6V, GND=0V, Ta = -30 to 70°C)

Signal	Symbol	Parameter	MIN	TYP	MAX	Unit	Description
RESX	t <sub>RESW</sub>	Reset "L" pulse width (Note 1)	10	-	-	µs	
	t <sub>REST</sub>	Reset complete time (Note 2)	-	-	5	ms	When reset applied during Sleep In Mode
			-	-	120	ms	When reset applied during Sleep Out Mode and Note 5

Note 1) Spike due to an electrostatic discharge on RESX line does not cause irregular system reset according to the table below.

RESX Pulse	Action
Shorter than 5µs	Reset Rejected
Longer than 10µs	Reset
Between 5µs and 10µs	Reset Start

Note 2) During the resetting period, the display will be blanked (The display is entering blanking sequence, which maximum time is 120 ms, when Reset Starts in Sleep Out –mode. The display remains the blank state in Sleep In–mode) and then return to Default condition for H/W reset.

Note 3) During Reset Complete Time, values in OTP memory will be latched to internal register during this period. This loading is done every time when there is H/W reset complete time (t<sub>REST</sub>) within 5ms after a rising edge of RESX.

Note 4) Spike Rejection also applies during a valid reset pulse as shown below:

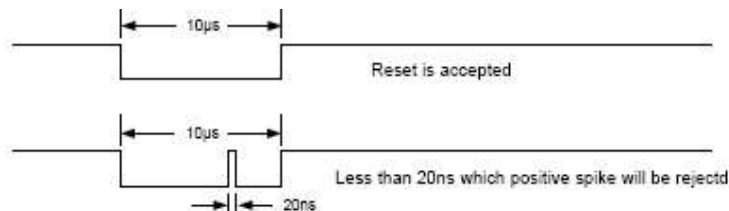

Note 5) It is necessary to wait 5msec after releasing RESX before sending commands. Also Sleep Out command cannot be sent for 120msec

### 6.5 Deep Standby Mode Timing

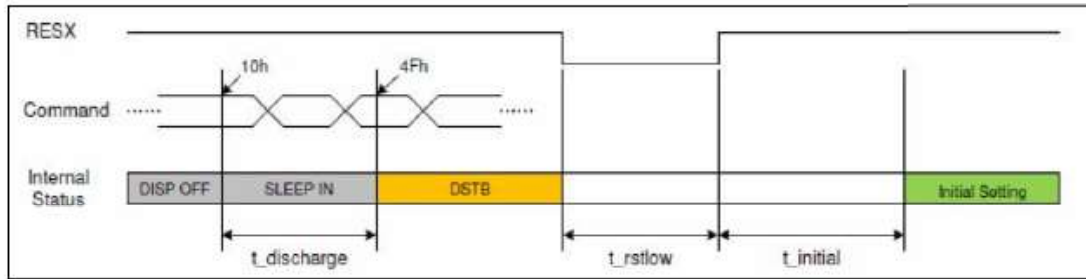

(VDDI=1.7~1.9V, VCI=3.0 to 3.6V, GND=0V, Ta = -30 to 70°C)

Signal	Symbol	Parameter	MIN	TYP	MAX	Unit	Description
RESX	$t_{discharge}$	Sleep in into DSTB delay time	-	-	100	ms	
	$t_{rstlow}$	Reset low pulse	3	-	-	ms	
	$t_{initial}$	Reset high to initial setting delay time	-	-	120	ms	

Note 1)  $t_{discharge}$  suggested delay time over 100ms.

Note 2)  $t_{initial}$  suggested delay time over 120ms.

### 6.6 DC Characteristics for DSI HS Mode

Parameter	Symbol	Conditions	Specification			UNIT
			MIN	TYP	MAX	
Input voltage common mode range	$V_{CMCLK}$ $V_{CMDATA}$	DSI-CLK+/-, DSI-Dn+/- (Note2, 3)	70	-	330	mV
Input voltage common mode variation ( $\leq 450$ MHz)	$V_{CMRCLKL}$ $V_{CMRDATAL}$	DSI-CLK+/-, DSI-Dn+/- (Note 4)	-50	-	50	mV
Input voltage common mode variation ( $\geq 450$ MHz)	$V_{CMRCLKM}$ $V_{CMRDATAM}$	DSI-CLK+/-, DSI-Dn+/-	-	-	100	mV
Low-level differential input voltage threshold	$V_{THCLK}$ $V_{THDATA}$	DSI-CLK+/-, DSI-Dn+/-	-70	-	-	mV
High-level differential input voltage threshold	$V_{THCLK}$ $V_{THDATA}$	DSI-CLK+/-, DSI-Dn+/-	-	-	70	mV
Single-ended input low voltage	$V_{ILHS}$	DSI-CLK+/-, DSI-Dn+/- (Note 3)	-40	-	-	mV
Single-ended input high voltage	$V_{IHHS}$	DSI-CLK+/-, DSI-Dn+/- (Note 3)	-	-	460	mV



Differential input termination resistor	R <sub>TERM</sub>	DSI-CLK+/-, DSI-Dn+/-	80	100	125	Ω
Single-ended threshold voltage for termination enable	V <sub>TERM-EN</sub>	DSI-CLK+/-, DSI-Dn+/-	-	-	450	mV
Termination capacitor	C <sub>TERM</sub>	DSI-CLK+/-, DSI-Dn+/-	-	-	14	pF

Note 1) VDDI=1.7~1.9V, VCI=3.0 to 3.6V, GND=0V, Ta=-30 to 70 °C (to +85 °C no damage).

Note 2) Includes 50mV (-50mV to 50mV) ground difference.

Note 3) Without VCMRCLKM / VCMRDATA.

Note 4) Without 50mV (-50mV to 50mV) ground difference.

Note 5) Dn=D0, D1, D2 and D3.

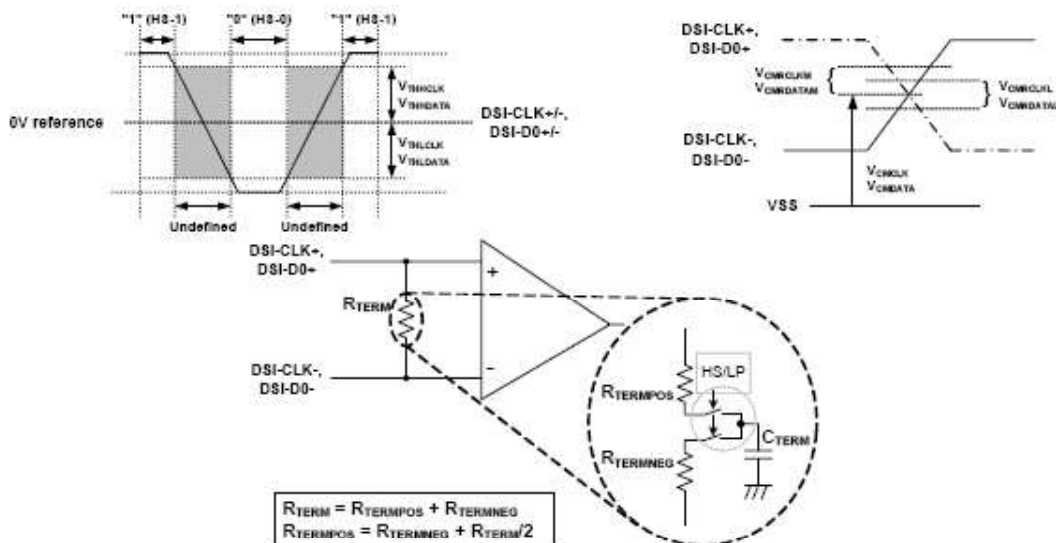

Differential voltage range, termination resistor and Common mode voltage

### 7. Optical Specifications

Item	Symbol	Condition	Values			Unit	Remark
			Min.	Typ.	Max.		
Viewing angle (CR ≥ 10)	θ <sub>L</sub>	Φ=180° (9 o'clock)	-	80	-	degree	Note 1
	θ <sub>R</sub>	Φ=0°(3 o'clock)	-	80	-		
	θ <sub>T</sub>	Φ=90° (12 o'clock)	-	80	-		
	θ <sub>B</sub>	Φ=270° (6 o'clock)	-	80	-		
Response time Rise+Fall	T <sub>RT</sub>	Normal θ=Φ=0°	-	20	30	msec	Note 3
Contrast ratio	CR		800	1000	-	-	Note 4
Color chromaticity	W <sub>X</sub>		0.272	0.302	0.332	-	Note 2
	W <sub>Y</sub>		0.291	0.321	0.351	-	Note 5 Note 6
Luminance	L		400	420	-	-	Note 6
Luminance uniformity	Y <sub>U</sub>	70	75	-	%	Note 6,7	

Note 1: Definition of viewing angle range

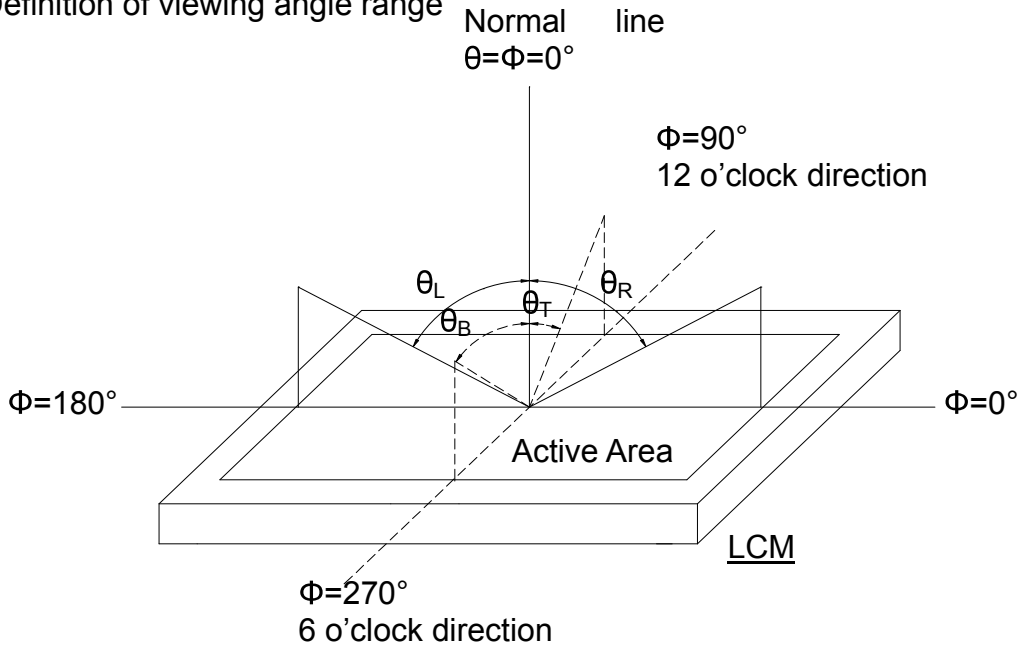

Fig. 4-1 Definition of viewing angle

Note 2: Definition of optical measurement system.

The optical characteristics should be measured in dark room. After 30 minutes operation, the optical properties are measured at the center point of the LCD screen. (Viewing angle is measured by ELDIM-EZ contrast/Height :1.2mm ,Response time is measured by Photo detector TOPCON BM-5A, other items are measured by BM-7A/Field of view: 1° /Height: 500mm.)

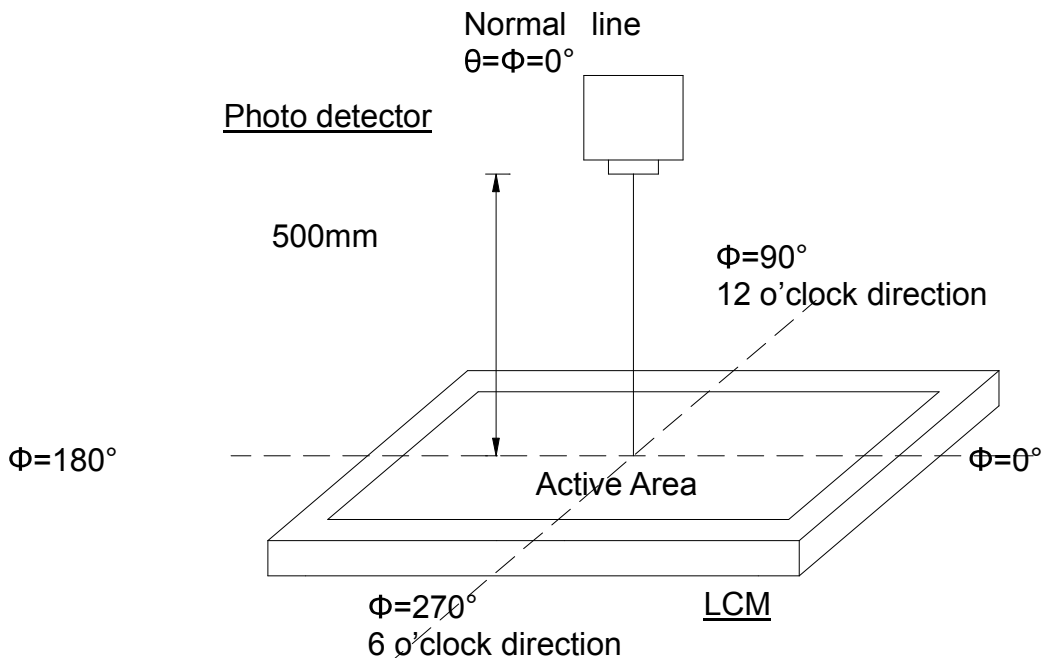

Fig. 4-2 Optical measurement system setup

Note 3: Definition of Response time

The response time is defined as the LCD optical switching time interval between "White" state and "Black" state. Rise time ( $T_{ON}$ ) is the time between photo detector output intensity changed from 90% to 10%. And fall time ( $T_{OFF}$ ) is the time between photo

detector output intensity changed from 10% to 90%.

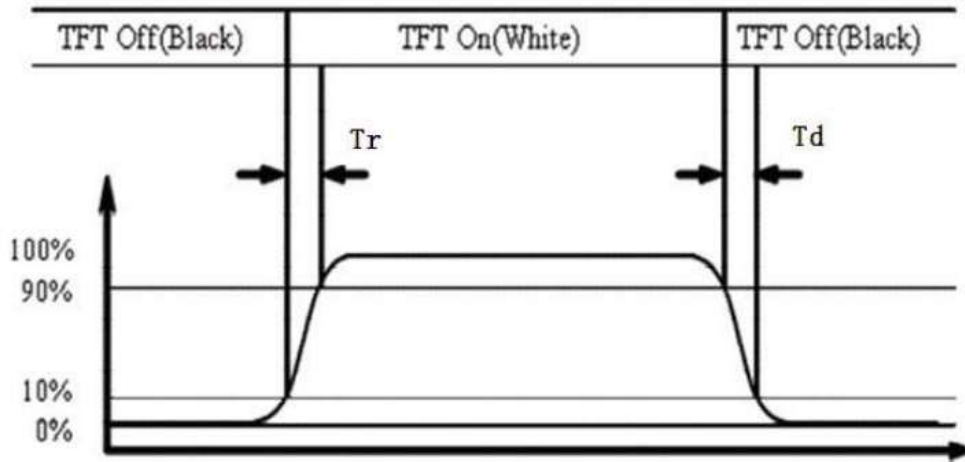

Fig. 4-3 Definition of response time

Note 4: Definition of contrast ratio

$$\text{Contrast ratio (CR)} = \frac{\text{Luminance measured when LCD on the "White" state}}{\text{Luminance measured when LCD on the "Black" state}}$$

Note 5: Definition of color chromaticity (CIE1931)

Color coordinates measured at center point of LCD.

Note 6: All input terminals LCD panel must be ground while measuring the center area of the panel. The LED driving condition is  $I_{LED}=140\text{mA}$ .

Note 7: Definition of Luminance Uniformity

Active area is divided into 9 measuring areas (Refer to Fig. 4-4 ).Every measuring point is placed at the center of each measuring area.

$$\text{Luminance Uniformity (Yu)} = \frac{B_{min}}{B_{max}}$$

L-----Active area length      W----- Active area width

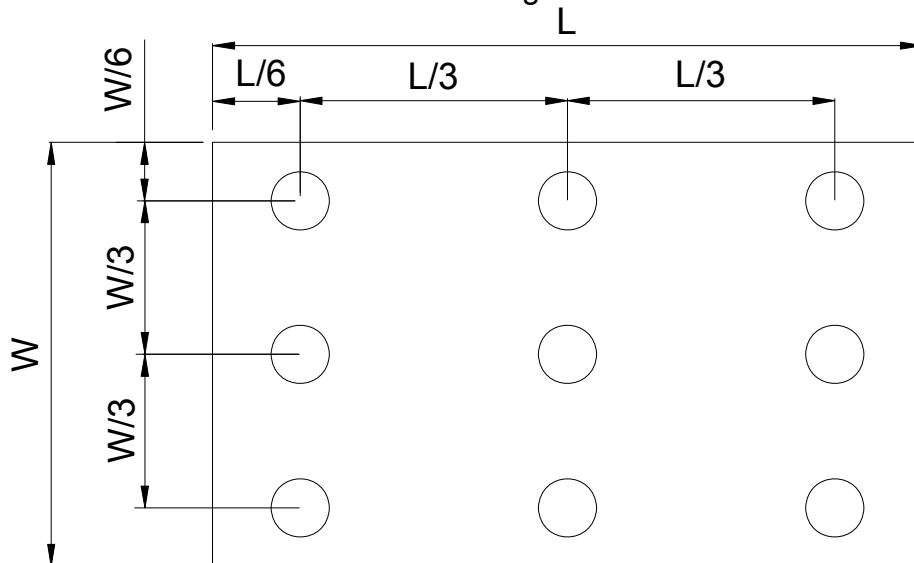

Fig. 4-4 Definition of measuring points

$B_{max}$ : The measured maximum luminance of all measurement position.

$B_{min}$ : The measured minimum luminance of all measurement position.





## COIN, TOUCH+ - Tablet PC : 1200AS

### Specifications

<b>ENERGY STAR Unique ID:</b>	2375883
<b>Brand Name:</b>	COIN, TOUCH+
<b>Model Name:</b>	Tablet PC
<b>Model Number:</b>	1200AS
<b>Type:</b>	Slate/Tablet
<b>Category 2: Processor Brand:</b>	Other
<b>Category 2: Processor Name:</b>	Octa-core 2.0 GHz
<b>Category 2: Base Processor Speed Per Core (GHz):</b>	2.0
<b>Category 2: Physical CPU Cores (count):</b>	8
<b>Category 2: System Memory (GB):</b>	4.0
<b>Category 2: Default Low-power Mode:</b>	Sleep Mode
<b>Category 2: Long Idle Power Used for Sleep Mode:</b>	No
<b>Category 2: Off Mode (watts):</b>	0.1
<b>Category 2: Sleep Mode (watts):</b>	0.1
<b>Category 2: Long Idle (watts):</b>	2.0
<b>Category 2: Short Idle (watts):</b>	1.9
<b>Category 2: Base TEC Allowance (kWh):</b>	14
<b>Category 2: Functional Adder Allowances (kWh):</b>	7.9
<b>Category 2: TEC of Model (kWh):</b>	7.0
<b>Notebooks, Desktops, Integrated Computers, Slate/Tablets, Two-in-one Notebooks, and Portable All-in-ones Category for TEC (Typical Energy Consumption) Criteria:</b>	2
<b>Category 2: Operating System Name:</b>	Android
<b>Sleep Mode Default Time Upon Shipment (min.):</b>	15
<b>Display Sleep Mode Default Time Upon Shipment (min.):</b>	1
<b>WOL (Wake on LAN) From Sleep:</b>	Shipped Disabled with Both Client OS and Network Controls to Enable Feature
<b>Will the Speed of Any Active 1 GB/s or Higher Ethernet Network Links be Reduced to Less Than 1 GB/s When Transitioning to Sleep or Off Mode?:</b>	No

<b>Ethernet Capability:</b>	No
<b>Touch Screen:</b>	Yes
<b>Date Available On Market:</b>	2021-03-01
<b>Date Certified:</b>	2021-04-05
<b>Markets:</b>	United States, Canada
<b>ENERGY STAR Certified:</b>	Yes

## Additional Model Information

Tablet PC,1200AS[+|-A|-B|-C|-D],

**UPC Codes**

**Captured On:**  
10/04/2022





SHENZHEN TIMEWAY TESTING LABORATORIES

# CERTIFICATE OF COMPLIANCE

Certificate Number: 2208170

## Applicant

**Shenzhen Zhongli Lithium Energy Technology Co., Ltd**

**Address: Third Floor, A Building, Corent Low Carbon Industry Park, Huarong Road, Dalang, Longhua District, Shenzhen**

## Product Description

Product Name: Lithium ion Battery

Trademark: N/A

Model No.: 3865138-1S2P

Manufacturer: Huizhou Zhongli times Technology Co., Ltd.

Address: 4th Floor. No. 4 Factory Building, Yinghui Industrial Park, Donasheng Village, Chenjiang Street, Zhongkai High-tech Industrial Development Zone, Huizhou Huizhou City, Guangdong Province

Report Number: TW2208170E

Complies with the requirements of the

**EC Council Directive on electromagnetic compatibility 2014/30/EU**

### Applicable Standard (s):

EN 55032:2015+A11:2020+A1:2020

EN IEC 61000-3-2:2019 +A1:2021

EN 55035:2017+A11:2020

EN 61000-3-3: 2013+A1:2019

### General Remarks:

The tests were performed in normal operation mode. The test results apply only to the particular sample tested and to the specific tests carried out.

This certificate applies specifically to the sample investigated in our test reference number only.

The CE markings as shown below can be affixed on the product after preparation of necessary conformity documentation, as stipulated in article 10 of the Council Directive 93/68/EEC



Jack Chung

For Chief Executive

Date of Issue: 2022-08-16

Web: [www.timeway-lab.com](http://www.timeway-lab.com) Tel: 0755-83448688

Email: [info@timeway-lab.com](mailto:info@timeway-lab.com)



# CERTIFICATE OF COMPLIANCE

**Certificate Number** 20190129-E505376  
**Report Reference** E505376-A6001-UL  
**Issue Date** 2019-JANUARY-29

**Issued to:** Shenzhen Fushigang Technology Co Ltd  
South east 9/f South east 7 / f building 1 baotang high-tech  
park tangwei community FenghuangStreet, Shenzhen,  
518000 CHINA

**This certificate confirms that  
representative samples of**

POWER SUPPLIES FOR USE WITH AUDIO/VIDEO,  
INFORMATION AND COMMUNICATION TECHNOLOGY  
EQUIPMENT  
POWER ADAPTER  
AS1201A-xxxxxyyyUSg (xxx, yyyy and g are variables, xxx  
=030-240, yyyy=0100-2100, g=U or L, see model list for  
details)

Have been investigated by UL in accordance with the  
Standard(s) indicated on this Certificate.

**Standard(s) for Safety:** UL 62368-1 and CAN/CSA C22.2 No. 62368-1-14 -  
Audio/video, information and communication technology  
equipment Part 1: Safety requirements

**Additional Information:** See the UL Online Certifications Directory at  
<https://iq.ulprospector.com> for additional information.

This *Certificate of Compliance* does not provide authorization to apply the UL Mark. Only the UL Follow-Up  
Services Procedure provides authorization to apply the UL Mark.

Only those products bearing the UL Mark should be considered as being UL Certified and covered under UL's  
Follow-Up Services.

Look for the UL Certification Mark on the product.



Bruce Mahrenholz, Director North American Certification Program  
UL LLC

Any information and documentation involving UL Mark services are provided on behalf of UL LLC (UL) or any authorized licensee of UL. For questions, please  
contact a local UL Customer Service Representative at <http://ul.com/aboutul/locations/>



## JORGE AUGUSTO LOPEZ PARRA

---

**De:** LUIS CARLOS MOGOLLON LOZANO  
**Enviado el:** miércoles, 5 de octubre de 2022 9:21 a. m.  
**Para:** JORGE AUGUSTO LOPEZ PARRA; JONATHAN ANDRES SANCHEZ CORREDOR  
**CC:** JOHANNA MARIA SANTACRUZ PEÑA; ULIA NADEHZDA YEMAIL CORTES; ANGELA LILIANA DIAZ POVEDA; SANDRA ELVIRA RUIZ CASTILLO  
**Asunto:** Re: Solicitud acompañamiento verificación muestra de tabletas OC 2481 - 92352 GRATUIDAD

Buenos días Jorge,

¡Una vez revisado el paso a paso para poder enviarle a los estudiantes lo veo muy bien!

Así las cosas y desde la DCTME se da concepto de APROBADO.

Saludos,

Obtener [Outlook para iOS](#)

---

**De:** JORGE AUGUSTO LOPEZ PARRA <jalopez@educacionbogota.gov.co>  
**Enviado:** Tuesday, October 4, 2022 4:56:56 PM  
**Para:** LUIS CARLOS MOGOLLON LOZANO <lmogollon@educacionbogota.gov.co>; JONATHAN ANDRES SANCHEZ CORREDOR <jasanchezc@educacionbogota.gov.co>  
**Cc:** JOHANNA MARIA SANTACRUZ PEÑA <jsantacruz@educacionbogota.gov.co>; ULIA NADEHZDA YEMAIL CORTES <uyemail@educacionbogota.gov.co>; ANGELA LILIANA DIAZ POVEDA <aldiazp@educacionbogota.gov.co>  
**Asunto:** RV: Solicitud acompañamiento verificación muestra de tabletas OC 2481 - 92352 GRATUIDAD

Buenas Tardes  
Luis

Remito al detalle lo compartido por el contratista, se debe validar y dar una respuesta pronta.

Muchas gracias.

Cordialmente



Jorge Augusto Lopez Parra  
Dirección de Dotaciones Escolares  
Secretaría de Educación D.C.  
Mail – [jalopez@educacionbogota.gov.co](mailto:jalopez@educacionbogota.gov.co)  
Teléfono 3241000 ext. 3128. y/o ext. 3129

---

**De:** Luis Valderrama <director.proyectos@nuevaerasoluciones.com>  
**Enviado el:** martes, 4 de octubre de 2022 4:06 p. m.  
**Para:** JORGE AUGUSTO LOPEZ PARRA <jalopez@educacionbogota.gov.co>; Edwin Correa <edwin.correa@nuevaerasoluciones.com>  
**CC:** JOHANNA MARIA SANTACRUZ PEÑA <jsantacruz@educacionbogota.gov.co>; ANGELA LILIANA DIAZ POVEDA <aldiazp@educacionbogota.gov.co>; LUIS CARLOS MOGOLLON LOZANO <lmogollon@educacionbogota.gov.co>  
**Asunto:** RE: Solicitud acompañamiento verificación muestra de tabletas OC 2481 - 92352 GRATUIDAD

Buenas tardes,

Teniendo en cuenta que el sistema operativo debe contar con la certificación GSM, el sistema operativo Android no permite la personalización de las aplicaciones, por lo tanto, estas una vez son instaladas toman sus parámetros originales de fábrica, por lo tanto, en el escritorio únicamente se pueden poner enlaces a las aplicaciones y estas se abrirán siempre con sus parámetros originales de fábrica.

Por lo tanto, se puede instalar una aplicación de gestión de archivos y poner su enlace directo en el escritorio, pero esta no se puede personalizar para que abra una carpeta predeterminada.

Por lo cual, y en atención a una de las opciones entregadas por la Dirección de Ciencias, Tecnologías y Medios Educativos, se adjunta un paso a paso para que los estudiantes puedan acceder fácilmente a estos recursos educativos.

Solicito amablemente, la aprobación de la imagen con este ajuste y la aprobación del paso a paso.

Saludos,



**Luis Valderrama**

Director de Proyectos

**NUEVA ERA SOLUCIONES S.A.S**

Vía Bogotá - Siberia Km. 2

Parque Empresarial Tecnológico Torre A Piso 3

COTA - CUNDINAMARCA - COLOMBIA

Tel: (57) 1- 6913500 ext. 127

Mail: [director.proyectos@nuevaerasoluciones.com](mailto:director.proyectos@nuevaerasoluciones.com)

La información contenida en este mensaje electrónico tiene carácter CONFIDENCIAL, está dirigida únicamente al destinatario de la misma y sólo podrá ser usada por éste. Si el lector de este mensaje no es el destinatario del mismo, se le notifica que cualquier copia o distribución de éste se encuentra totalmente prohibida. Si usted ha recibido este mensaje por error, por favor notifique inmediatamente al remitente por este mismo medio y borre el mensaje de su sistema.

Síguenos en nuestras redes sociales



---

**De:** Luis Valderrama

**Enviado el:** viernes, 23 de septiembre de 2022 10:39 a. m.

**Para:** 'JORGE AUGUSTO LOPEZ PARRA' <[jalopez@educacionbogota.gov.co](mailto:jalopez@educacionbogota.gov.co)>; Edwin Correa <[edwin.correa@nuevaerasoluciones.com](mailto:edwin.correa@nuevaerasoluciones.com)>

**CC:** JOHANNA MARIA SANTACRUZ PEÑA <[jsantacruz@educacionbogota.gov.co](mailto:jsantacruz@educacionbogota.gov.co)>; ANGELA LILIANA DIAZ POVEDA <[aldiazp@educacionbogota.gov.co](mailto:aldiazp@educacionbogota.gov.co)>; LUIS CARLOS MOGOLLON LOZANO <[lmogollon@educacionbogota.gov.co](mailto:lmogollon@educacionbogota.gov.co)>

**Asunto:** RE: Solicitud acompañamiento verificación muestra de tabletas OC 2481 - 92352 GRATUIDAD

Buenos días,

En atención a las observaciones del área de Ciencia y tecnología se creó un acceso directo a las carpetas que contienen los recursos educativos en formatos pdf, mp3, mp4, etc.

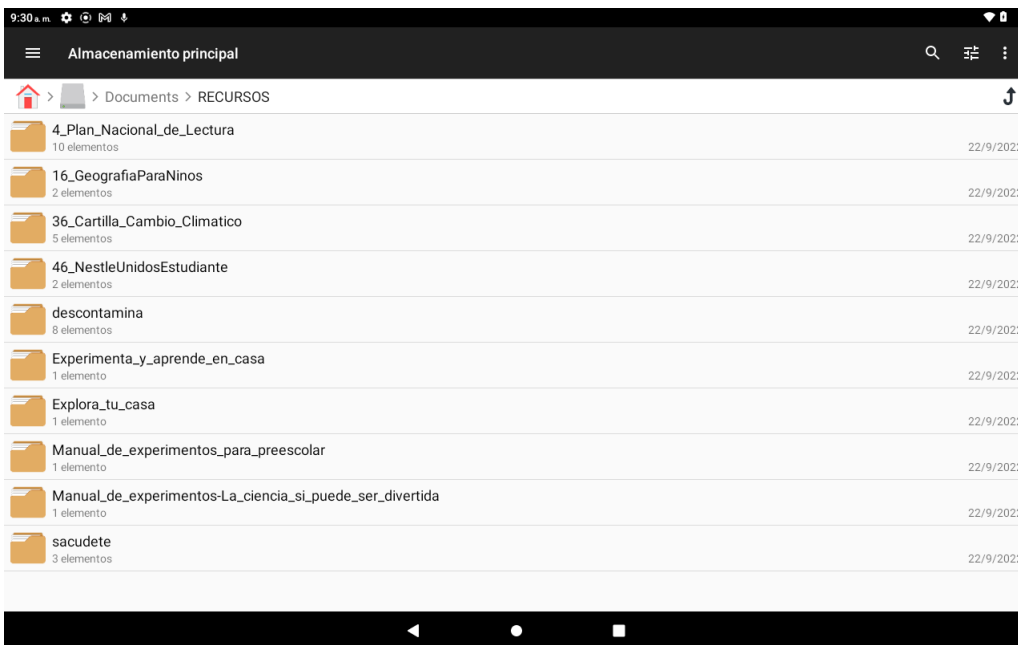
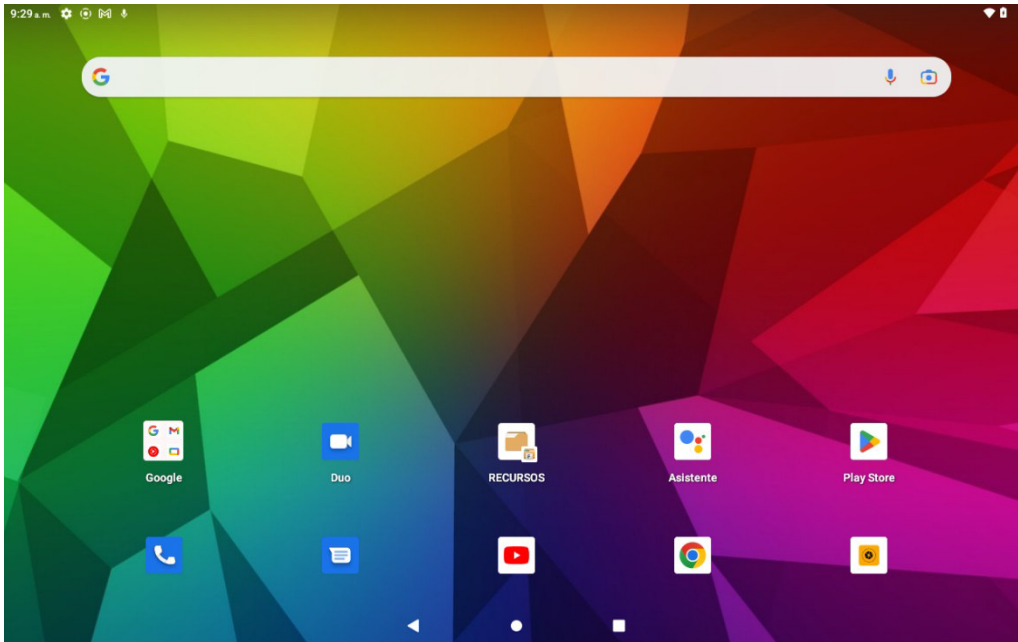

Y se actualizaron y borraron las aplicaciones solicitadas como se muestra a continuación.

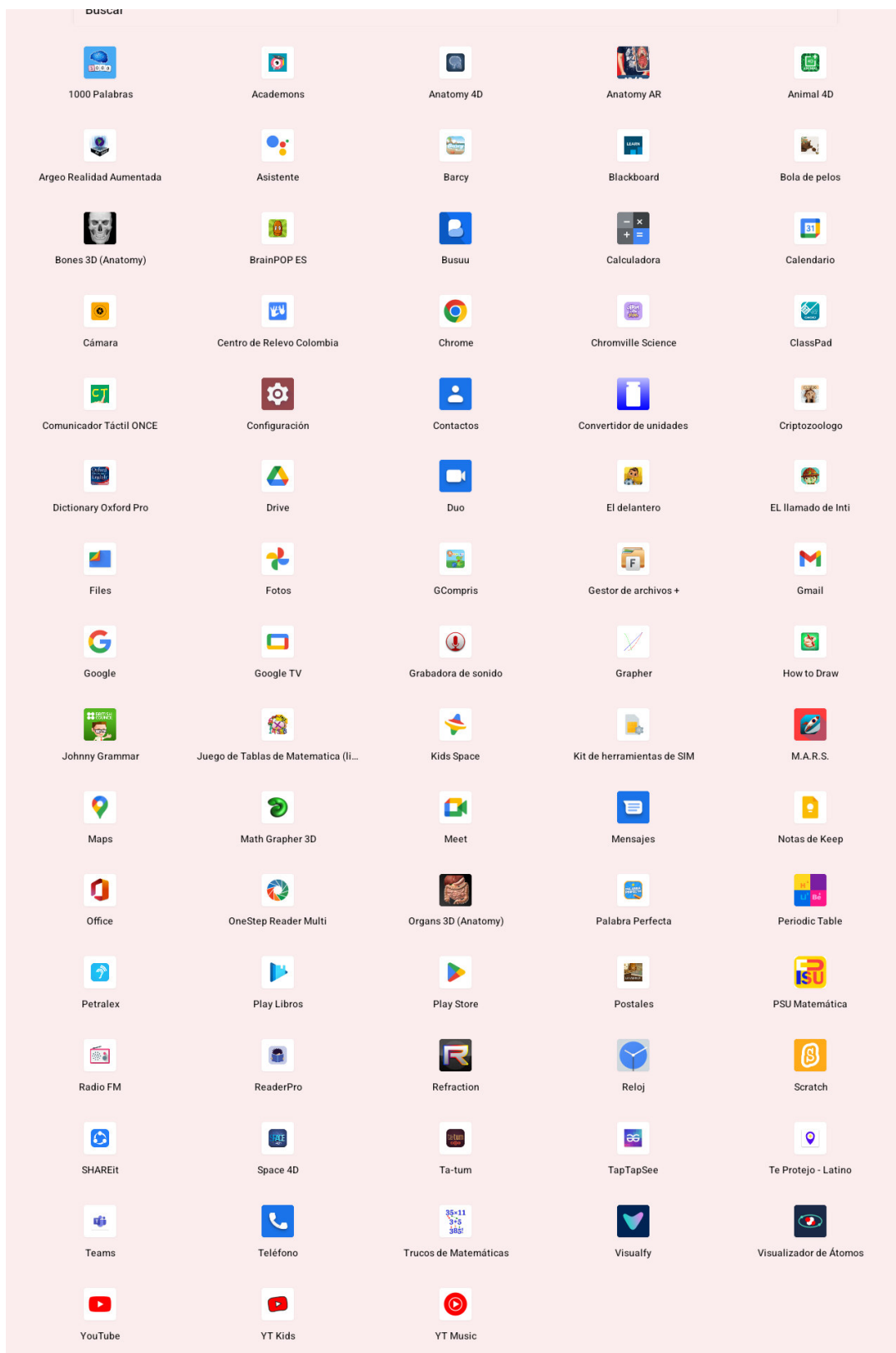

Con esto solicitamos la aprobación de los contenidos educativos por parte de Ciencia y tecnología.

Saludos,



La información contenida en este mensaje electrónico tiene carácter CONFIDENCIAL, está dirigida únicamente al destinatario de la misma y sólo podrá ser usada por éste. Si el lector de este mensaje no es el destinatario del mismo, se le notifica que cualquier copia o distribución de éste se encuentra totalmente prohibida. Si usted ha recibido este mensaje por error, por favor notifique inmediatamente al remitente por este mismo medio y borre el mensaje de su sistema.

Síguenos en nuestras redes sociales



---

**De:** JORGE AUGUSTO LOPEZ PARRA <[jalopez@educacionbogota.gov.co](mailto:jalopez@educacionbogota.gov.co)>

**Enviado el:** miércoles, 21 de septiembre de 2022 1:16 p. m.

**Para:** Luis Valderrama <[director.proyectos@nuevaerasoluciones.com](mailto:director.proyectos@nuevaerasoluciones.com)>; Edwin Correa <[edwin.correa@nuevaerasoluciones.com](mailto:edwin.correa@nuevaerasoluciones.com)>

**CC:** JOHANNA MARIA SANTACRUZ PEÑA <[jsantacruz@educacionbogota.gov.co](mailto:jsantacruz@educacionbogota.gov.co)>; ANGELA LILIANA DIAZ POVEDA <[aldiazp@educacionbogota.gov.co](mailto:aldiazp@educacionbogota.gov.co)>

**Asunto:** RV: Solicitud acompañamiento verificación muestra de tabletas OC 2481 - 92352 GRATUIDAD

Buenas tardes

Luis

Comparto la respuesta por el área encargada de revisar el tema de contenidos, agradezco que por favor se realicen una revisión para adelantar los ajustes que se solicitan los mas pronto posible.

Cordialmente



Jorge Augusto Lopez Parra

Dirección de Dotaciones Escolares

Secretaría de Educación D.C.

Mail – [jalopez@educacionbogota.gov.co](mailto:jalopez@educacionbogota.gov.co)

Teléfono 3241000 ext. 3128. y/o ext. 3129

---

**De:** LUIS CARLOS MOGOLLON LOZANO <[lmogollon@educacionbogota.gov.co](mailto:lmogollon@educacionbogota.gov.co)>

**Enviado el:** miércoles, 21 de septiembre de 2022 1:09 p. m.

**Para:** JORGE AUGUSTO LOPEZ PARRA <[jalopez@educacionbogota.gov.co](mailto:jalopez@educacionbogota.gov.co)>; JONATHAN ANDRES SANCHEZ CORREDOR <[jasanchezc@educacionbogota.gov.co](mailto:jasanchezc@educacionbogota.gov.co)>; JOSE MIGUEL CUADRO ROMERO <[jcuadro@educacionbogota.gov.co](mailto:jcuadro@educacionbogota.gov.co)>; WYLLMAR LEONARDO GALLEGU CASTRO <[wgallego@educacionbogota.gov.co](mailto:wgallego@educacionbogota.gov.co)>

**CC:** JOHANNA MARIA SANTACRUZ PEÑA <[jsantacruz@educacionbogota.gov.co](mailto:jsantacruz@educacionbogota.gov.co)>; ANGELA LILIANA DIAZ POVEDA <[aldiazp@educacionbogota.gov.co](mailto:aldiazp@educacionbogota.gov.co)>; ULIA NADEHZDA YEMAIL CORTES <[uyemail@educacionbogota.gov.co](mailto:uyemail@educacionbogota.gov.co)>; SANDRA ELVIRA RUIZ CASTILLO <[sruizc@educacionbogota.gov.co](mailto:sruizc@educacionbogota.gov.co)>

**Asunto:** Re: Solicitud acompañamiento verificación muestra de tabletas OC 2481 - 92352 GRATUIDAD

Buenas tardes Jorge,

Una vez revisado el equipo se encuentran las siguientes novedades:

1. Si bien se tuvieron inconvenientes con algunos instaladores de formato XAPK por lo que tuvimos que hacer la respectiva gestión para lograr conseguir los instaladores en formato APK “**los cuales eran los solicitados**” no veo la necesidad de dejar y/o tener instalada la aplicación **XAPK INSTALLER** dentro de la imagen la cual sirve únicamente para instalar aplicaciones con el formato XAPK.

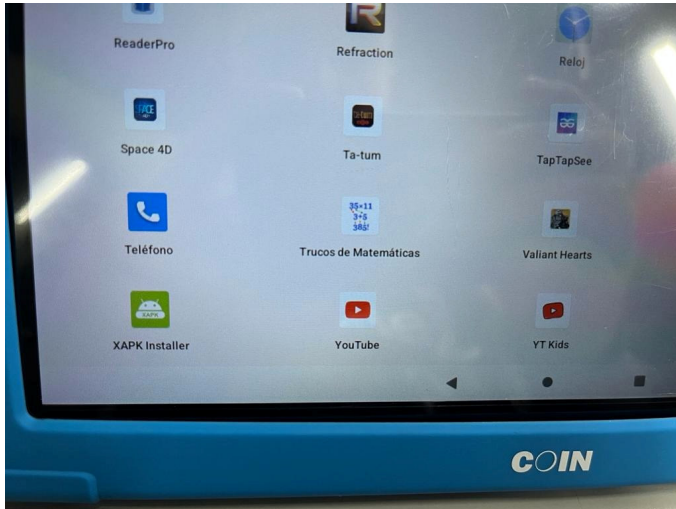

2. Para poder llegar a los PDF, libros y videos de las aplicaciones las cuales los contenidos son este tipo de archivos, la ruta es demasiado larga teniendo en cuenta que estos dispositivos lo van a usar estudiantes por lo que para mitigar el impacto sugiero lo siguiente:
  - Crear un acceso directo en el escritorio para estas aplicaciones
  - En dado caso que no sea posible el, es posible hacer un paso a paso para entregarle a los estudiantes y que así sea más fácil que ellos encuentren esos archivos?
3. No veo la necesidad de tener todos los archivos instaladores de las aplicaciones en la memoria del dispositivo si bien ya todas están instaladas, en dado caso que se restablezca la tableta de fabrica la imagen lo que hace es que se instalen automáticamente todas las app, por lo que tener los archivos instaladores en el dispositivo solo llena la memoria innecesariamente.

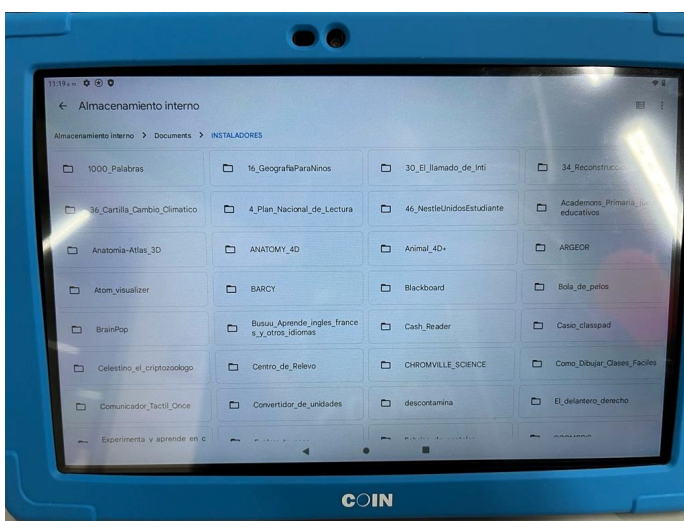

4. Las aplicaciones **Scratch** y **Valiant hearts** presentan error para abrir por lo que no se pudieron probar en el dispositivo.

5. Al probar la SIMCARD que será entregada junto con la tableta, esta presenta inconvenientes de navegación (**OPERADOR MOVISTAR**), pues para probar y descartar que fuera inconveniente del dispositivo se probó con la SIMCARD de mi propiedad y así funciono y navego super bien (**OPERADOR CLARO**)

Así las cosas y teniendo en cuenta lo anterior el concepto desde la DCTME es **NO APROBADO**

Atento a cualquier inquietud,



Luis Carlos Mogollón Lozano  
Dirección de Ciencias, Tecnologías y Medios  
Educativos  
Av. El Dorado No. 66 - 63  
Código postal: 111321  
PBX: (+571) 324 1000 Ext.: 1444  
Fax: 315 34 48  
[www.educacionbogota.edu.co](http://www.educacionbogota.edu.co)  
Información: Línea 195

---

**De:** JORGE AUGUSTO LOPEZ PARRA <[jalopez@educacionbogota.gov.co](mailto:jalopez@educacionbogota.gov.co)>

**Fecha:** martes, 20 de septiembre de 2022, 6:52 p. m.

**Para:** LUIS CARLOS MOGOLLON LOZANO <[lmogollon@educacionbogota.gov.co](mailto:lmogollon@educacionbogota.gov.co)>, JONATHAN ANDRES SANCHEZ CORREDOR <[jasanchezc@educacionbogota.gov.co](mailto:jasanchezc@educacionbogota.gov.co)>, JOSE MIGUEL CUADRO ROMERO <[jcuadro@educacionbogota.gov.co](mailto:jcuadro@educacionbogota.gov.co)>, WYLLMAR LEONARDO GALLEGO CASTRO <[wgallego@educacionbogota.gov.co](mailto:wgallego@educacionbogota.gov.co)>

**CC:** JOHANNA MARIA SANTACRUZ PEÑA <[jsantacruz@educacionbogota.gov.co](mailto:jsantacruz@educacionbogota.gov.co)>, ANGELA LILIANA DIAZ POVEDA <[aldiazp@educacionbogota.gov.co](mailto:aldiazp@educacionbogota.gov.co)>

**Asunto:** Solicitud acompañamiento verificación muestra de tabletas OC 2481 - 92352 GRATUIDAD

Buenas Tardes  
Compañeros

Le escribo con el fin de solicitarles el apoyo para poder adelantar la revisión y verificación de la tableta muestra del proyecto de gratuidad, la cual fue adquirida en la ORDEN DE COMPRA No. 2481 DE 2022 – CCE No. 92352, GRATUIDAD

**El día de mañana miércoles 21 de Septiembre del 2022, me entregarán esta para revisión.**

**Agradezco si por favor nos podemos encontrar en la Dirección de Dotaciones Escolares a las 2:00 pm.**

Muchas Gracias

Cordialmente



Jorge Augusto Lopez Parra  
Dirección de Dotaciones Escolares  
Secretaría de Educación D.C.  
Mail – [jalopez@educacionbogota.gov.co](mailto:jalopez@educacionbogota.gov.co)  
Teléfono 3241000 ext. 3128. y/o ext. 3129

Por favor evita imprimir, a menos que sea estrictamente necesario, al preferir el uso de documentos digitales se ahorra agua, energía y recursos forestales.

---

información aquí contenida es para uso exclusivo de la persona o entidad de destino. Está estrictamente prohibida su utilización, copia, descarga, distribución, modificación y/o reproducción total o parcial, sin el permiso expreso de la Secretaría de Educación del Distrito, pues su contenido puede ser de carácter confidencial y/o contener material privilegiado. Si usted recibió esta información por error, por favor contacte en forma inmediata a quien la envió y borre este material de su computador. La Secretaría de Educación del Distrito no es responsable por la información contenida en esta comunicación, el directo responsable es quien la firma o el autor de la misma.

[www.educacionbogota.edu.co](http://www.educacionbogota.edu.co)

## PROCEDIMIENTO ACCEDER A RECURSOS EDUCATIVOS

La tableta entregada de la marca COIN 1200 AS cuenta con aplicaciones educativas y adicionalmente con algunos recursos educativos en varios formatos como son PDF, mp3, mp4 entre otros.

La siguiente tabla presenta cuales son estos recursos educativos.

NOMBRE DEL RECURSO	TIPO DE RECURSO	ÁREAS	GRADO RECOMENDADO	DESCRIPCIÓN GENERAL DEL RECURSO
Leer es mi cuento - Plan Nacional de lectura + adición 2019 (43 +22 libros en PDF)	Multimedia	Lenguaje	Todos los grados	Colección de cuentos del plan nacional de lectura.
16_GeografiaParaNiños	Multimedia	Geografía	Todos los grados	
Cartilla digital Cambio Climático y programa Radio	Multimedia	Medio Ambiente	10° a 11°	Cartilla de actividades y programa radial para aprender sobre el cambio climático
46_NestleUnidosEstudiante	Multimedia	Todas las materias	Todos los grados	Serie animada y cartilla educativa con recomendaciones nutricionales para niños y jóvenes
descontamina	Multimedia	Todas las materias	4° a 6°	Experimentos para los días de cole a distancia
Experimenta y aprende en casa	Libro			
Explora tu casa	Libro con enlaces			
Manual de experimentos para preescolar	Libro	Ciencia y tecnología	Preescolar	Experimentos
Manual de experimentos "La ciencia sí puede ser divertida"	Libro	Ciencia	1° a 6°	Experimentos
sacudete	Multimedia	Música	Todos los grados	Herramienta que permite el desarrollo musical

Dichos recursos educativos, se encuentra disponibles en el almacenamiento interno de la tableta en la carpeta "Documents" y para llegar a ellos se debe realizar el siguiente procedimiento.

1. En la pantalla principal se encuentra el ícono de la aplicación “Gestor de archivos +”, sobre el cual se debe hacer clic.

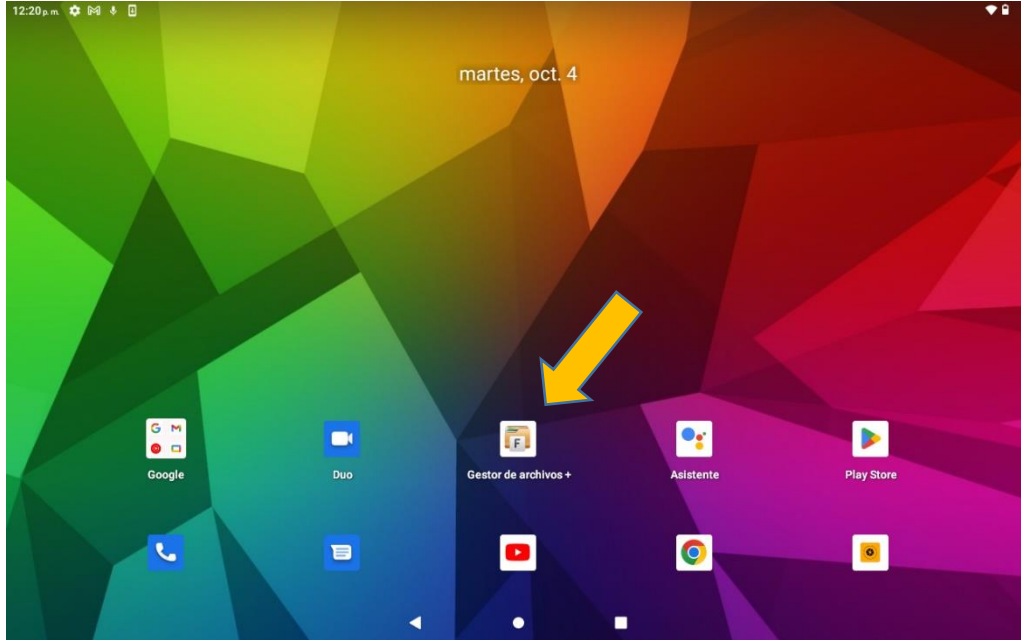

2. Una vez se abra esta aplicación se debe hacer click en “Almacenamiento principal”

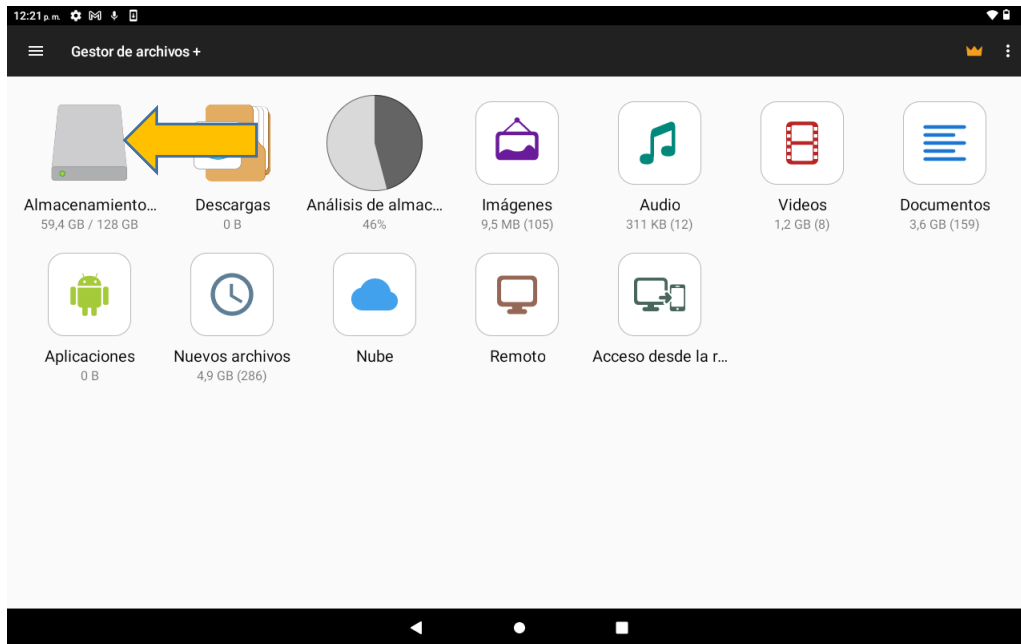



3. Dentro de almacenamiento principal hacer click en la carpeta “Documents”.

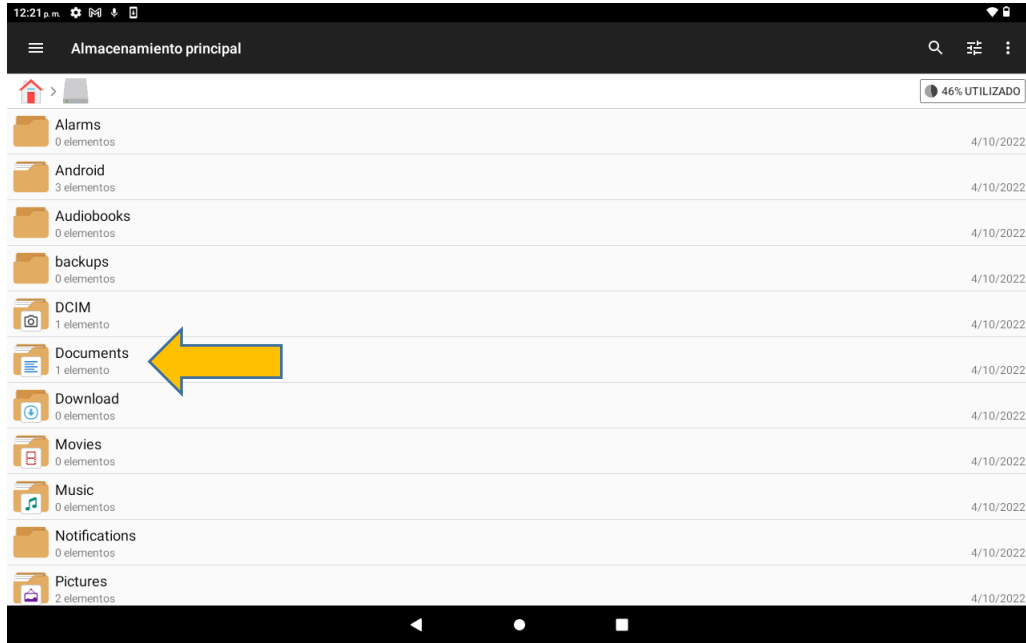

4. En este punto se encuentra la carpeta “Recursos” donde podrá acceder a los recursos educativos que no son aplicaciones.

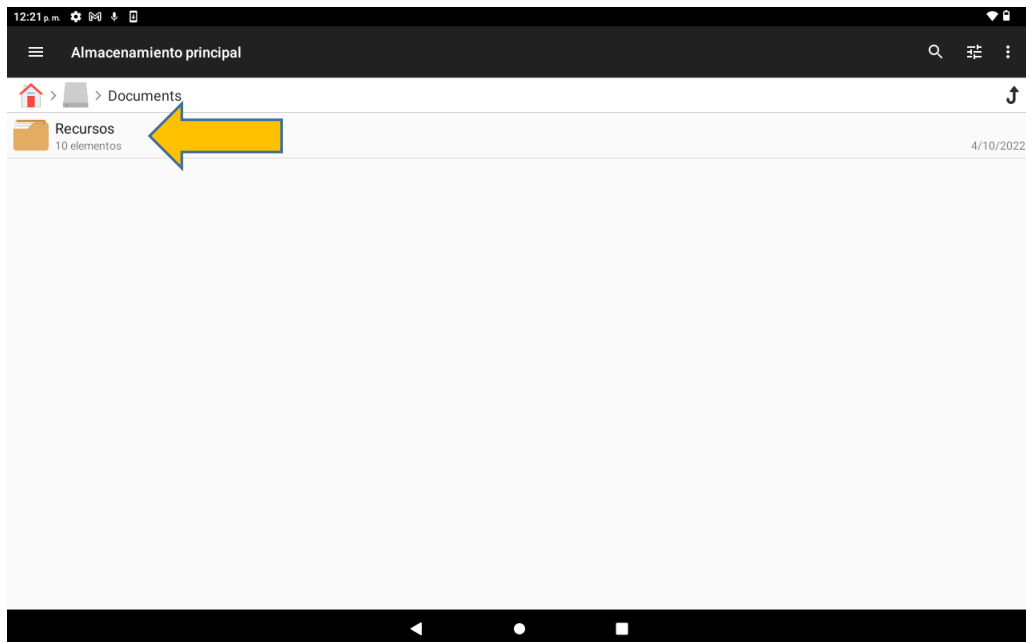

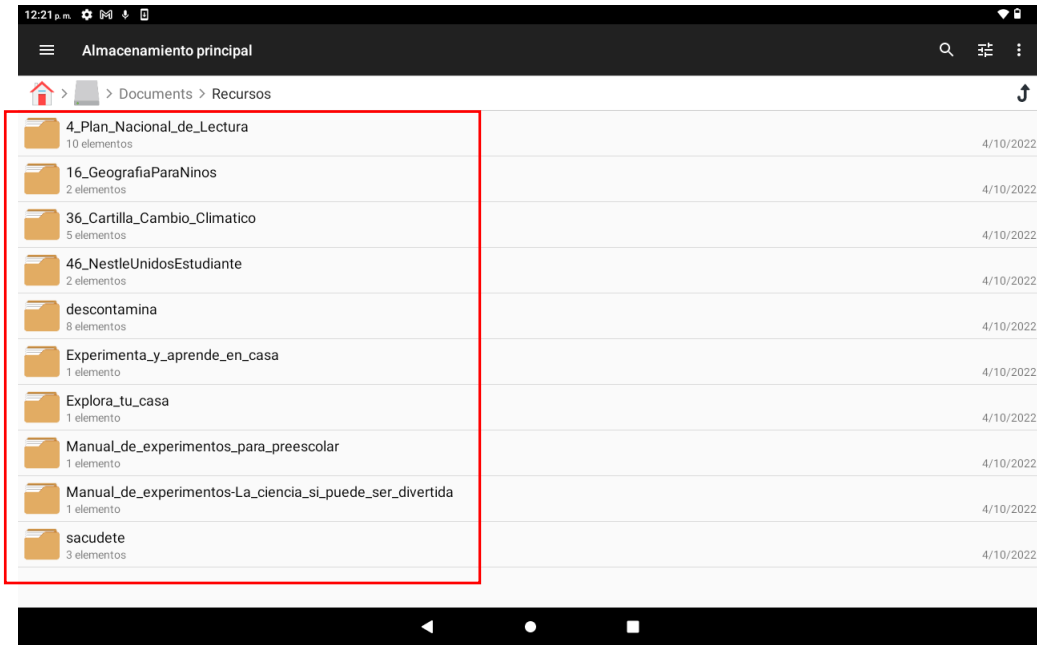





**SUBSECRETARIA DE ACCESO Y PERMANENCIA  
DIRECCION DE DOTACIONES ESCOLARES**

**ORDEN DE COMPRA No. 2481 DE 2022 – CCE No. 92352, CON LA EMPRESA NUEVA ERA SOLUCIONES S.A.S.**

**ACTA DE REVISIÓN Y APROBACIÓN DE CRONOGRAMA DE ENTREGAS No. 1, PARA EL TRANSPORTE Y ENTREGA DE LOS ELEMENTOS OBJETO DE LA ORDEN DE COMPRA**

En Bogotá D.C., hoy 19 días del mes de Septiembre del 2022, se reunieron las siguientes personas: **LILIANA DÍAZ POVEDA** identificada con la cedula de ciudadanía No. 52.423.077, quien se desempeña en el cargo de Directora de Dotaciones Escolares, en su calidad de Supervisora y **LUIS ANDRES REY MENDEZ**, identificado con C.C. No 79.722.274, representante legal de NUEVA ERA SOLUCIONES S.A.S. con Nit. 830.037.278-1, para suscribir el ACTA DE REVISIÓN Y APROBACIÓN DE CRONOGRAMA DE ENTREGAS No. 1, PARA EL TRANSPORTE Y ENTREGA DE LOS ELEMENTOS OBJETO de la ORDEN DE COMPRA No. 2481 DE 2022 – CCE No. 92352 DEL 2022.

Para constancia se firma por quienes en ella intervinieron.

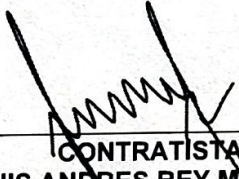
  
\_\_\_\_\_  
**CONTRATISTA**  
**LUIS ANDRES REY MENDEZ**  
**C.C. 79.722.274**  
**NUEVA ERA SOLUCIONES S.A.S**  
**Nit. 830.037.278-1**

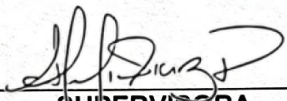
  
\_\_\_\_\_  
**SUPERVISORA**  
**LILIANA DIAZ POVEDA**  
**C.C. 52.423.077**  
**DIRECTORA DE DOTACIONES ESCOLARES**  
**SECRETARÍA DE EDUCACIÓN DEL DISTRITO**

Proyecto: Jorge Augusto Lopez Parra – Dirección de Dotaciones Escolares





Nueva Era Soluciones

PROCESOS Y PROYECTOS

## Cronograma Actividades

Contrato

Fecha terminación

OC 92352

26/12/2022

Actividad	Localidad	Cantidad tabletas	Duración días há	Fecha inicio	Fecha final
Acta de inicio					
Entrega de imágenes y contenidos iniciales por partes de la SED		1	1	12/07/2022	13/07/2022
Revisión funcionamiento de contenidos enviados por la SED y solicitud de actualizaciones en caso de fallas		1	1	14/07/2022	15/07/2022
Proceso de fabricación		34	34	14/07/2022	31/08/2022
Creación de artes (BIOS, carcasa, escritorio, forro) y ajustes por observaciones de la SED		13	13	18/07/2022	21/10/2022
Aprobación de artes por parte de la SED		14	14	18/07/2022	4/08/2022
Fabricación tableta de Muestra según artes aprobados y contenidos en funcionamiento		6	6	1/09/2022	9/09/2022
Transporte internacional y nacionalización		5	5	12/09/2022	19/09/2022
Entrega a Nueva Era Soluciones		2	2	20/09/2022	22/09/2022
Entrega tableta de muestra a la SED		1	1	23/09/2022	23/09/2022
Aprobación tableta de Muestra		2	2	26/09/2022	28/09/2022
Producción tabletas		16	16	29/09/2022	21/10/2022
Proceso de transporte y logística internacional		30	30	24/10/2022	22/12/2022
Transporte internacional		5	5	24/10/2022	5/12/2022
Nacionalización		2	2	6/12/2022	13/12/2022
Ingreso Bodega NES		2	2	14/12/2022	15/12/2022
Alistamiento (Toma seriales, distribución seriales por sede educativa)		6	6	14/12/2022	22/12/2022
Entrega SED	Localidad	Cantidad			
Muestreo tabletas por parte de la SED		2	2	15/12/2022	26/12/2022
Entrega seriales por Sede beneficiada		5	5	15/12/2022	19/12/2022
Entrega sede educativas		26/12/2022			22/12/2022
		26/12/2022			26/12/2022
DIRECCIÓN LOCAL DE EDUCACIÓN CIUDAD BOLIVAR	CIUDAD BOLIVAR	2.346	1	16/12/2022	16/12/2022
COLEGIO CEDID CIUDAD BOLIVAR (IED)	CIUDAD BOLIVAR	2.346	1	16/12/2022	16/12/2022
DIRECCIÓN LOCAL DE EDUCACIÓN USME	USME	1.439	1	19/12/2022	19/12/2022
COLEGIO SANTA LIBRADA (IED)	USME	1.439	1	19/12/2022	19/12/2022
DIRECCIÓN LOCAL DE EDUCACIÓN TUNJUELITO	TUNJUELITO	353	1	19/12/2022	19/12/2022
COLEGIO MARCO FIDEL SUAREZ (IED)	TUNJUELITO	353	1	19/12/2022	19/12/2022



Actividad	Localidad	Cantidad tabletas	Duración días	hó	Fecha inicio	Fecha final
DIRECCIÓN LOCAL DE EDUCACIÓN BOSA	BOSA	1.001	1	1	20/12/2022	20/12/2022
COLEGIO CIUDADELA EDUCATIVA DE BOSA (IED)	BOSA	1.000	1	1	20/12/2022	20/12/2022
DIRECCIÓN LOCAL DE EDUCACIÓN KENNEDY	KENNEDY	1.289	1	1	20/12/2022	20/12/2022
COLEGIO INEMI FRANCISCO DE PAULA SANTANDER (IED)	KENNEDY	1.288	1	1	20/12/2022	20/12/2022
DIRECCIÓN LOCAL DE EDUCACIÓN SAN CRISTOBAL	SAN CRISTOBAL	1.003	1	1	21/12/2022	21/12/2022
COLEGIO TECNICO ALDEMAR ROJAS PLAZAS (IED)	SAN CRISTOBAL	1.002	1	1	21/12/2022	21/12/2022
DIRECCIÓN LOCAL DE EDUCACIÓN ANTONIO NARIÑO	ANTONIO NARIÑO	54	1	1	21/12/2022	21/12/2022
COLEGIO ATANASIO GIRARDOT (IED)	ANTONIO NARIÑO	53	1	1	21/12/2022	21/12/2022
DIRECCIÓN LOCAL DE EDUCACIÓN RAFAEL URIBE URIBE	RAFAEL URIBE URIBE	676	1	1	21/12/2022	21/12/2022
COLEGIO ENRIQUE OLAYA HERRERA (IED)	RAFAEL URIBE URIBE	675	1	1	21/12/2022	21/12/2022
DIRECCIÓN LOCAL DE EDUCACIÓN CHAPINERO	CHAPINERO	4	1	1	22/12/2022	22/12/2022
COLEGIO SIMON RODRIGUEZ (IED)	CHAPINERO	3	1	1	22/12/2022	22/12/2022
DIRECCIÓN LOCAL DE EDUCACIÓN SANTA FE	SANTA FE	161	1	1	22/12/2022	22/12/2022
COLEGIO ANTONIO JOSE URIBE (IED)	SANTA FE	160	1	1	22/12/2022	22/12/2022
DIRECCIÓN LOCAL DE EDUCACIÓN LOS MARTIRES	LOS MARTIRES	146	1	1	22/12/2022	22/12/2022
COLEGIO EDUARDO SANTOS (IED)	LOS MARTIRES	146	1	1	22/12/2022	22/12/2022
DIRECCIÓN LOCAL DE EDUCACIÓN PUENTE ARANDA	PUENTE ARANDA	104	1	1	22/12/2022	22/12/2022
COLEGIO LA MERCED (IED)	PUENTE ARANDA	103	1	1	22/12/2022	22/12/2022
DIRECCIÓN LOCAL DE EDUCACIÓN LA CANDELARIA	LA CANDELARIA	28	1	1	22/12/2022	22/12/2022
COLEGIO INTEGRADA LA CANDELARIA (IED)	LA CANDELARIA	27	1	1	22/12/2022	22/12/2022
DIRECCIÓN LOCAL DE EDUCACIÓN USAQUEN	USAQUEN	308	1	1	23/12/2022	23/12/2022
COLEGIO AGUSTIN FERNANDEZ (IED)	USAQUEN	308	1	1	23/12/2022	23/12/2022
DIRECCIÓN LOCAL DE EDUCACIÓN SUBA	SUBA	824	1	1	23/12/2022	23/12/2022
COLEGIO FILARMONICO SIMON BOLIVAR (IED)	SUBA	823	1	1	23/12/2022	23/12/2022
DIRECCIÓN LOCAL DE EDUCACIÓN FONTIBÓN	FONTIBON	125	1	1	26/12/2022	26/12/2022
COLEGIO VILLEMAR EL CARMEN (IED)	FONTIBON	125	1	1	26/12/2022	26/12/2022
DIRECCIÓN LOCAL DE EDUCACIÓN ENGATIVA	ENGATIVA	398	1	1	26/12/2022	26/12/2022
COLEGIO INSTITUTO TECNICO LAUREANO GOMEZ (IED)	ENGATIVA	397	1	1	26/12/2022	26/12/2022
DIRECCIÓN LOCAL DE EDUCACIÓN BARRIOS UNIDOS	BARRIOS UNIDOS	106	1	1	26/12/2022	26/12/2022
COLEGIO TECNICO DOMINGO FAUSTINO SARMIENTO (IED)	BARRIOS UNIDOS	105	1	1	26/12/2022	26/12/2022
DIRECCIÓN LOCAL DE EDUCACIÓN TEUSAQUILLO	TEUSAQUILLO	510	1	1	26/12/2022	26/12/2022
COLEGIO TECNICO PALERMO (IED)	TEUSAQUILLO	510	1	1	26/12/2022	26/12/2022

  
 Andres Rey Mánquez  
 Representante Legal  
 Nueva Era Soluciones



**MEMORANDO:**

I-2022-100348 DEL 22 DE SEPTIEMBRE

**PARA: JORGE AUGUSTO LOPEZ PARRA**  
Profesional de apoyo profesional-CPS No. 4028441-2022.

**DE: LILIANA DIAZ POVEDA**  
Directora de Dotaciones Escolares

**REF: Designación de apoyo** a la supervisión de las siguientes **Órdenes de Compra:**

- 1. No. 2481 DE 2022 - CCE 92352** firmada con **NUEVA ERA SOLUCIONES S.A.S.** cuyo objeto es: *"ADQUIRIR DISPOSITIVOS TECNOLOGICOS PORTÁTILES DE ACCESO, PARA BENEFICIAR A LOS ESTUDIANTES VULNERABLES MATRICULADOS EN LOS ESTABLECIMIENTOS EDUCATIVOS OFICIALES, A TRAVES DEL ACUERDO MARCO DE PRECIOS CCE-280-AMP-2021, CON EL FIN DE CONTRIBUIR AL CIERRE DE BRECHAS DIGITALES EN EL DISTRITO CAPITAL."*, por valor de \$10.847.269.833,94 y por un término de ejecución inicial hasta el 26 de diciembre de 2022.
- 2. No. 2482 DE 2022 - CCE 92353** firmada con **SISTETRONICS S.A.S.** cuyo objeto es: *"ADQUIRIR DISPOSITIVOS TECNOLOGICOS PORTÁTILES DE ACCESO, PARA BENEFICIAR A LOS ESTUDIANTES VULNERABLES MATRICULADOS EN LOS ESTABLECIMIENTOS EDUCATIVOS OFICIALES, A TRAVES DEL ACUERDO MARCO DE PRECIOS CCE-280-AMP-2021, CON EL FIN DE CONTRIBUIR AL CIERRE DE BRECHAS DIGITALES EN EL DISTRITO CAPITAL."*, por valor de \$979.930.500 y por un término de ejecución inicial hasta el 26 de diciembre de 2022.

Reciba un cordial saludo de la Dirección de Dotaciones Escolares.

De manera atenta, le informo que ha sido designada como apoyo técnico en el control, vigilancia, coordinación y seguimiento a la ejecución de las órdenes de compra indicadas anteriormente, esto en el marco de las obligaciones establecidas en el contrato de prestación de servicios No. 4028441-2022 firmado por usted con la Secretaría de Educación del Distrito.

Cabe resaltar que, dentro de dicho apoyo, usted deberá cumplir y hacer cumplir por parte de los contratistas firmantes, las obligaciones específicas y generales de las ordenes establecidas en la referencia, de conformidad con lo establecido en el marco normativo vigente de la contratación pública y el manual de contratación de la entidad.

A continuación, se describen las actuaciones a desarrollar en cada orden:

- Apoyar en el control y vigilancia de la ejecución de la orden.
- Realizar la revisión de la orden, la cual deberá establecer la información inicialmente pactada en el estudio previo.

- Programar con el contratista reunión para firma del acta de inicio y así mismo establecer fecha y hora para revisión y aprobación de elementos según las especificaciones técnicas solicitadas por la entidad, las cuales deberán ser cumplidas con las marcas y referencias ofertadas por el contratista en su propuesta.
- Establecer y coordinar con el contratista el cronograma de entregas, según la territorialización establecida por la SED.
- Rendir los informes sobre el cumplimiento del cronograma y entregas pendientes pactadas con el contratista.
- Coordinar y controlar las entregas en cada uno de los colegios beneficiados con el fin de verificar y dar fe en el cumplimiento por parte del contratista.
- Apoyar con la exigencia al Contratista en la ejecución idónea y oportuna del contrato.
- Apoyar con la elaboración de las actas de recibo a satisfacción y producir los informes que haya lugar con el fin de soportar los pagos que deba efectuar la SED, o en su defecto para dar inicio a proceso sancionatorio.
- Apoyar con la autorización de los pagos al Contratista (FURC) e indicar en forma motivada los descuentos que por multas deban ser efectuados.
- Realizar el seguimiento en la Oficina Financiera del (FURC) presentado, con el fin de realizar ajustes o entrega de documentos soportes para el pago.
- Para efectos de entregas y pagos, deberá coordinarse la elaboración de egresos y traslados, para lo cual se debe allegar lo siguiente:
  - a. Acta de recibido firmada por el rector
  - b. Factura o cuenta de cobro, de acuerdo al régimen tributario del contratista
  - c. Medio magnético en archivo de Excel con la siguiente información:
    - i. Relación de bienes
    - ii. Indicación de cantidades de los bienes, de manera individualizada y totalizada
    - iii. Valor unitario incluido IVA de cada bien y totalizado
    - iv. Distribución de cada bien con la indicación del Colegio destinatario o la oficina del nivel central o dirección local. Tratándose de colegios, la respectiva sede de destino.
    - v. Indicación de la garantía que ampara cada bien, es decir, su vigencia.
- Apoyar con la remisión oportuna a la Oficina de Contratos de las actuaciones resultantes de la ejecución contractual.

- Apoyar la verificación y dejar constancia del cumplimiento de las obligaciones del Contratista frente al Sistema de Seguridad Social Integral y parafiscales, durante la vigencia del contrato, estableciendo una correcta relación entre el monto cancelado y las sumas que debieron ser cotizadas.
- Apoyar con la elaboración del acta de terminación y liquidación de la orden para ser enviada a la Oficina de Contratos, previa revisión del apoyo jurídico de la Dirección de Dotaciones Escolares.
- Toda actuación (documento) deberá estar con visto bueno, por parte del profesional de apoyo, para la posterior firma por parte del supervisor (a).
- Todo lo anterior deberá ser concertado con el supervisor (Director (a) de Dotaciones Escolares) con el fin de ser analizado, revisado y aprobado.
- Y las demás indicadas en la minuta y por parte del supervisor.

Para efecto me permito hacer entrega de una copia de cada orden para su ejecución.

Agradecemos de antemano su valiosa y pronta gestión en procura del cumplimiento de las metas establecidas en el Plan Distrital de Desarrollo.

Atentamente,



**LILIANA DIAZ POVEDA**  
Directora de Dotaciones Escolares

Proyectó: Luis Alfonso Franco Saavedra- Contratista- Dirección de Dotaciones Escolares.



Radicado N° **S-2022-240513**

Fecha: 22-07-2022 - 11:47

Folios: 1 Anexos:

Radicador: JORGE AUGUSTO LOPEZ PARRA - 4400

Destino: Nueva Era Soluciones S.A.S.

Consulte el estado de su trámite en [www.educacionbogota.edu.co](http://www.educacionbogota.edu.co)  
opción CONSULTA TRÁMITE  
con el código de verificación: **Q8EZ8**

Bogotá D.C., 22 de Julio del 2022

Señor

**LUIS ANDRES REY MENDEZ**

Representante legal

NUEVA ERA SOLUCIONES S.A.S

Via Bogotá – Siberia Km 2 Parque empresarial Tecnológico Torre A Piso 3

Cota – Cundinamarca

Tel. 6913500

ASUNTO: Solicitud de cronograma de entregas final actualizado con las actividades de ejecución en la ORDEN DE COMPRA No. 2481 de 2022 -CCE 92352 – Tabletas.

Cordial Saludo

Por medio del presente, y teniendo en cuenta que ya se dio inicio a la orden de compra No. 2481 de 2022 - CCE 92352, con plazo de ejecución hasta el 26 de diciembre del 2022, se solicita de manera urgente e inmediata el envío el cronograma de entregas, detallado incluyendo en este, el paso a paso con las fechas de fabricación, de importación, de llegada a Colombia, posibles fechas de nacionalización, así como fechas de alistamiento y entrega para pruebas, fechas de entregas de seriales y de despachos a colegios, y demás actividades que tengan previstas realizar en el desarrollo de la orden de compra. Así mismo, se requiere se nos informe en qué fecha se hará entrega de la muestra de la tableta con la marcación solicitada por la SED y con sus respectivos accesorios.

La información solicitada debe ser remitida a esta supervisión a más tardar el día **lunes 25 de julio del 2022, antes de la 4:00 pm** y le agradecemos dar cumplimiento a esta solicitud en los tiempos indicados.

Cordialmente

**LILIANA DIAZ POVEDA**

**Directora de Dotaciones Escolares**

Proyecto: Jorge Augusto López Parra - Profesional de Dotaciones Escolares



Bogotá D.C. 16 de Septiembre del 2022

Señor

**LUIS ANDRES REY MENDEZ**

Representante legal

Nueva Era Soluciones S.A.S

Via Bogotá – Siberia Km 2 parque empresarial tecnológico Torre A Piso 3

Email: [edwin.correa@nuevaerasoluciones.com](mailto:edwin.correa@nuevaerasoluciones.com); [director.proyectos@nuevaerasoluciones.com](mailto:director.proyectos@nuevaerasoluciones.com);

[andres.rey@nuevaerasoluciones.com](mailto:andres.rey@nuevaerasoluciones.com);

Ciudad

Asunto: Respuesta correos electrónicos de fecha 14 de Septiembre del 2022 en el cual remiten un comunicado por parte de la empresa MPS, propietario de la marca COIN.

Reciba un cordial saludo.

Por medio del presente oficio, me permito dar respuesta al comunicado remitido por ustedes a través del correo electrónico de fecha 14 de Septiembre del 2022, en el cual se adjunta una carta firmada por la empresa MPS MAYORISTA DE COLOMBIA S.A. la cual comunica que es la propietaria de la marca de las tabletas marca COIN, y que a su vez en este comunicado realizan un recuento de lo que ha venido sucediendo en el proceso de la aprobación de los contenidos para obtener la certificación de Google para la tableta muestra.

Frente a lo anterior, queremos informarles que estamos muy atentos a que por parte de Nueva era Soluciones S.A.S quien fue la empresa que suscribió la orden de compra No. 2481 de 2022 - CCE 92352 del 2022, se dé cumpliendo a la fecha informada para la entrega de la muestra, la cual quedo establecida como máximo para el **día 21 de Septiembre del 2022**, y así mismo el cumplimiento con la entrega de la totalidad de las tabletas a partir del **16 de Diciembre del 2022**, información que fue suministrada por ustedes mismos, ahora no sobra recordarles nuevamente que la fecha de terminación de esta orden de compra está prevista hasta el día **26 de Diciembre del 2022**.

Por lo anterior le volvemos a sugerir, realizar un mayor esfuerzo y los acercamientos que sean necesarios con el fabricante de las tabletas, como también con su proveedor de logística para buscar nuevas alternativas de transporte para la entrega y cumplimiento en las fechas que fueron informadas por ustedes en el cronograma de entregas y que ya son de conocimiento de esta supervisión.

Cordialmente,

**LILIANA DÍAZ POVEDA**

Directora de Dotaciones Escolares

Proyecto: Johanna María Santa Cruz - Contratista Dirección de Dotaciones Escolares.  
José Alexis Católico - Contratista Dirección de Dotaciones Escolares.





Bogotá D.C. 2 de Septiembre del 2022

Señor

**LUIS ANDRES REY MENDEZ**

Representante legal

Nueva Era Soluciones S.A.S

Via Bogotá – Siberia Km 2 parque empresarial tecnológico Torre A Piso 3

Email: [edwin.correa@nuevaerasoluciones.com](mailto:edwin.correa@nuevaerasoluciones.com); [director.proyectos@nuevaerasoluciones.com](mailto:director.proyectos@nuevaerasoluciones.com);

[andres.rey@nuevaerasoluciones.com](mailto:andres.rey@nuevaerasoluciones.com);

Ciudad

Asunto: Respuesta correos electrónicos de fecha 31 de Agosto y 1 de Septiembre del 2022 en el cual remiten las fechas de algunas actividades en un posible cronograma de entregas.

Reciba un cordial saludo.

Por medio del presente oficio, me permito dar respuesta y transmitirle nuevamente mi preocupación con la información suministrada por ustedes a través de los correos electrónicos de fecha 31 de Agosto y 1 de Septiembre del 2022, por el señor Luis Valderrama, Director de Proyectos de su empresa Nueva Era Soluciones S.A.S, en el cual adjunto dos comunicados, que contienen una misma explicación del porque no atendieron las solicitudes realizadas por esta Supervisión, así mismo encontramos un cronograma de actividades que estaría **SOBREPASANDO** el tiempo establecido para la orden de compra No. 2481 de 2022 - CCE 92352 – Tablet, y adicionalmente estaría **INCOMPLETO**, dado que no identificamos las fechas en las cuales la empresa remitirá a la SED, todos los seriales de cada una de tabletas adquiridas, como tampoco la fecha en la cual se entregarán a la SED las totalidad de las tabletas para iniciar con el proceso de pruebas técnicas antes de iniciar las entregas a cada colegio, igualmente no observamos el detalle de cuánto tiempo tardaran ustedes en el proceso de alistamiento, coordinación, embalaje y preparativos de su Logística para despachar las entregas en cada uno de los colegios informando en la territorialización con las fechas exactas de estas entregas.

Se reitera nuevamente que la fecha de terminación de esta orden de compra será solo hasta el **26 de Diciembre del 2022**, y que el personal administrativo que labora en los colegios y quienes serán los encargados de recibir la tabletas estará **HASTA EL 12 DE DICIEMBRE DEL 2022**, por lo cual los invitamos nuevamente a realizar el ajuste en su cronograma y entregarlo de manera completa, con todas las actividades incluyendo las fechas de entrega exactas para cada uno de los colegio o sitios que serán beneficiados como también teniendo presente lo establecido en el Acuerdo Marco identificado con número CCE-280-AMP-2021 anexo No. 3 - Anexo Técnico Fichas Técnicas y Especificaciones Categoría compraventa, en las cuales se fijan unos tiempos máximos para las entregas de los equipos en la zona 1 (Bogotá), de 120 días calendario.

Por lo anterior le sugerimos nuevamente, realizar los acercamientos, esfuerzos necesarios con el fabricante de los equipos, también con su proveedor de logística y de entregas, para buscar nuevas alternativas de transporte para las entregas de la totalidad de las tabletas en los colegios y demás sitios ya indicados por la Secretaría de Educación del Distrito, dentro de los tiempos establecidos en esta orden de compra.

Reiteramos y ponemos en conocimiento que el incumplimiento acarrea distintas sanciones, tal como se estipula en la ley 80 de 1993 en su artículo 40, 18 y lo estipulado en el artículo 17 de la Ley 1150 de 2007, por lo tanto,

solicito que por favor se cumplan los tiempos de acuerdo con las actividades estipuladas en esta orden de compra y dentro de los tiempos pactados.

La anterior información se comunica nuevamente para que se incluya y se tenga en cuenta en el ajuste que debe realizar en el cronograma de entregas, el cual estaremos esperando a más tardar el **lunes 5 de Septiembre del 2022 antes de la 4:00 pm.**

Cordialmente,



**LILIANA DÍAZ POVEDA**  
Directora de Dotaciones Escolares

Proyecto: Johanna María Santa Cruz - Contratista Dirección de Dotaciones Escolares.

Copia: Seguros del Estado S.A. Dirección: Carrera 7 #. 80-28 Bogotá D.C. Póliza No. 15-44-101264382 Anexo 3 Email: juridico@segurosdelestado.com  
Copia: Colombia Compra Eficiente: Dirección: Carrera 7 # 26-20 piso 10, Omar Francisco Ferrer Suescun, Email: omar.ferrer@colombiacompra.gov.co

Cota, 1 de septiembre de 2022

NES-92352-0005

Señor:  
Jorge agosto Lopez  
**Secretaría Distrital de Educación de Bogotá**  
**Supervisor**

**Referencia.** Respuesta oficio **S-2022-275862** Posible incumplimiento a las obligaciones contractuales OC 92352 / Nueva Era Soluciones SAS

**Nueva Era Soluciones SAS** contratista adjudicatario de la Orden de Compra **#92352** emitida el viernes 23 de junio de 2022 por medio de la tienda virtual del estado colombiano Colombia Compra Eficiente – CCE, damos respuesta al oficio de la referencia y alcance al comunicado NES-92352-0004.

En primer lugar, informamos que el 31 de agosto de 2022 fue enviado el cronograma de ejecución del contrato de acuerdo con la solicitud realizada a través del comunicado S-2022-275862, con lo cual estaría subsanado este requerimiento.

En el comunicado NES-92352-0004 se realizó una trazabilidad de los motivos por los cuales no había sido factible el envío del cronograma de ejecución como la fecha de entrega de la muestra, ya que esto dependía en su totalidad de que las aplicaciones que requiere la entidad contratante se pudieran instalar y ejecutar sin problemas en las tabletas que serán entregadas, lo cual llevó que se debieran solicitar en más de una ocasión los instaladores de varias aplicaciones.

Nueva Era Soluciones en ningún momento ha dilatado la entrega de la información y esto lo pueden evidenciar en la trazabilidad realizada en el comunicado NES-92352-0004, donde se evidencia que desde el momento que fueron recibidas el listado de las aplicaciones, se procedió con la recogida de los instaladores, validación, pruebas y se ha retroalimentado y se han realizado las peticiones de cambio de los instaladores tan pronto como el fabricante informa de cualquier novedad.

Es importante traer a colación lo manifestado por la entidad en la reunión del 12 de julio de 2022 donde dijeron lo siguiente: “Se le informa al contratista que en la tableta muestra, se le **debe instalar los contenidos entregados y deberá ser presentada para la respectiva verificación, junto con el forro y accesorios que se**

vayan a entregar y una vez esté aprobada la tableta por la supervisión, se deberá replicar en todas las demás tabletas con el contenido aprobado para iniciar con el proceso de producción y fabricación de todas las tabletas adquiridas en la ORDEN DE COMPRA No 2481 DE 2022 – CCE No. 92352 TABLETAS” (subrayado fuera del texto). Es claro que la muestra debe tener instalados y por ende funcionando los contenidos que requiere la entidad contratante.

Como se ha manifestado en las diferentes reuniones y comunicados, el proceso de validación de las aplicaciones debe ser riguroso teniendo en cuenta que la tableta con todos sus contenidos debe ser enviada a GOOGLE para su validación y aprobación y una vez esta tableta sea validada no se pueden realizar cambios en la personalización realizada al sistema operativo.

Se presenta a continuación nuevamente el cronograma enviado para la ejecución de la orden de compra, el cual fue establecido teniendo en cuenta las situaciones presentadas con los instaladores entregados por la entidad de las diferentes aplicaciones que solicitaron fueran instaladas y que ampliamente fueron descritas en el comunicado NES-92352-0004. Por lo cual se toman los plazos para la producción de la muestra desde el momento en que se tienen las aplicaciones en correcto funcionamiento y una vez la entidad decidió que no fueran instaladas algunas de las indicadas inicialmente.

## Cronograma Actividades

<b>Contrato</b>	<b>OC 92352</b>		
<b>Fecha terminación</b>	<b>30/12/2022</b>		
<b>Actividad</b>	<b>Duración días hábile</b>	<b>Fecha inicio</b>	<b>Fecha final</b>
Acta de inicio	1	12/07/2022	13/07/2022
Entrega de imágenes y contenidos iniciales por partes de la SED	1	14/07/2022	15/07/2022
Revisión funcionamiento de contenidos enviados por la SED y solicitud de actualizaciones en caso de fallas	34	14/07/2022	31/08/2022
<b>Proceso de fabricación</b>		<b>18/07/2022</b>	<b>21/10/2022</b>
Creación de artes (BIOS, carcasa, escritorio, forro) y ajustes por observaciones de la SED	13	18/07/2022	4/08/2022
Aprobación de artes por parte de la SED	14	5/08/2022	25/08/2022
Fabricación tableta de Muestra según artes aprobados y contenidos en funcionamiento	12	1/09/2022	19/09/2022
Entrega tableta de muestra a la SED	1	20/09/2022	21/09/2022
Aprobación tableta de Muestra	2	20/09/2022	22/09/2022
Producción tabletas	20	23/09/2022	21/10/2022
<b>Proceso de transporte y entrega</b>		<b>24/10/2022</b>	<b>30/12/2022</b>
Transporte internacional	30	24/10/2022	5/12/2022
Nacionalización	5	6/12/2022	13/12/2022
Ingreso Bodega NES	3	14/12/2022	19/12/2022
Entrega SED	8	20/12/2022	30/12/2022

Gracias por la atención prestada,

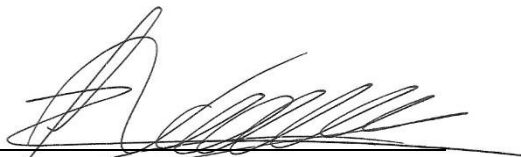

**Luis Valderrama**  
**Director de Proyectos**  
**Nueva Era Soluciones S.A.S**

Cota, 31 de agosto de 2022

NES-92352-0004

Señor:  
Jorge agosto Lopez  
**Secretaría Distrital de Educación de Bogotá**  
**Supervisor**

**Referencia.** Respuesta oficio **S-2022-271771** Entrega cronograma OC 92352 / Nueva Era Soluciones SAS

**Nueva Era Soluciones SAS** contratista adjudicatario de la Orden de Compra **#92352** emitida el viernes 23 de junio de 2022 por medio de la tienda virtual del estado colombiano Colombia Compra Eficiente – CCE, a y través del presente comunicado remite el cronograma de ejecución de contrato teniendo en cuenta las siguientes salvedades.

El 15 de julio de 2022 la entidad entregó un disco duro con los contenidos educativos a ser instalado en las tabletas, el cual fue remitido al fabricante y a través del comunicado NES-92352-0002 del 21 de julio de 2022 se informó que no todas las carpetas contaban con un archivo ejecutable para realizar la instalación de un programa, razón por la cual se solicitó que confirmaran como se debía realizar la instalación de los diferentes contenidos enviados.

El 29 de julio a través de correo electrónico la entidad dio respuesta a las inquietudes presentadas por Nueva Era Soluciones mediante el comunicado NES-92352-0002 de forma que se pudo iniciar con las pruebas de instalación de las aplicaciones.

Nueva Era Soluciones a través de correo electrónico el 4 de agosto de 2022 envió artes de los logos e imágenes ajustadas, e informó que se presentaban problema con los instaladores XAPK debido a que piden realizar un proceso de descompresión y posterior instalación, una vez se intenta instalar la aplicación indica que existe problema de compatibilidad con la versión de Android.

El 8 de agosto de 2022 se expusieron algunos problemas con la instalación de las aplicaciones entregadas por la entidad contratante y especialmente con los archivos de extensión .XAPK, informando que estos no podían ser instalados para ser parte de la imagen y se solicitaba el cambio por instaladores con la extensión .APK

La Entidad a través de correo electrónico el 8 de agosto de 2022 envió un enlace con los contenidos que se reportaron con extensión .XAPK y que no se habían podido instalar por las versiones de estos.

Nueva Era Soluciones a través del comunicado NES-92352-0003 del 18 de agosto manifestó que nuevamente se habían entregado instaladores en la extensión .XAPK que como se había indicado desde el 8 de agosto no podían ser instalados, solicitando que fueran cambiadas por las últimas versiones con la extensión .APK. Adicionalmente se envió



un listado con las novedades presentadas con las aplicaciones instaladas para que se determinara como actuar.

El lunes 22 de agosto de 2022 la entidad remitió a través de correo electrónico unos nuevos contenidos para subsanar las aplicaciones que presentaban problemas con la instalación y cambiando los instaladores con la extensión .XAPK. Por otra parte, indicó como proceder con las aplicaciones que presentaban alguna novedad en su funcionamiento.

El 25 de agosto de 2022 a través de correo electrónico, Nueva Era Soluciones informó que dentro de los últimos instaladores allegados se encontraba nuevamente un instalador con la extensión .XAPK, y que el problema que se presentaba con las aplicaciones BrainPop, KNFB Reader y Tap Tap See era que después de iniciadas aparecía un mensaje indicando que la aplicación había dejado de funcionar.

La SED envió un enlace con el instalador de la aplicación Anatomy 3D Atlas el 25 de agosto de 2022 con la extensión .APK, adicionalmente indicó que se debían eliminar de la imagen las aplicaciones las aplicaciones BrainPop, KNFB Reader y Tap Tap See. Una vez realizadas las pruebas, Nueva Era Soluciones el 28 de agosto de 2022 se informó a través de correo electrónico que al intentar instalar la aplicación Anatomy 3D Atlas\_v3.1.1.apk, esta se instala de forma normal, pero al iniciar se queda cargando en el 40%.

El 29 de agosto de 2022 la SED envió un instalador de una versión anterior, versión 3.0.0 de la aplicación Anatomy 3D Atlas, la cual fue verificada por el fabricante y el 30 de agosto Nueva Era Soluciones informó que se presentaba el mismo error solicitando la acción a tomar con dicha aplicación.

Teniendo en cuenta que para poder fabricar la tableta de muestra se requiere tener la totalidad de aplicaciones en funcionamiento, para así poder enviar la imagen a GOOGLE y que esta sea aprobada para iniciar producción, no ha sido factible enviar el cronograma de ejecución definitivo por los diferentes problemas al instalar las aplicaciones en la última versión del sistema operativo Android.

A continuación, se encuentra el cronograma de ejecución, teniendo en cuenta que el 31 de agosto de 2022 se tiene ya la totalidad de aplicaciones instaladas y en funcionamiento, a partir de este momento se extiende el plazo de entrega en 120 días calendario.



## Cronograma Actividades

<b>Contrato</b>	<b>OC 92352</b>		
<b>Fecha terminación</b>	<b>30/12/2022</b>		
<b>Actividad</b>	<b>Duración días hábile</b>	<b>Fecha inicio</b>	<b>Fecha final</b>
Acta de inicio	1	12/07/2022	13/07/2022
Entrega de imágenes y contenidos iniciales por partes de la SED	1	14/07/2022	15/07/2022
Revisión funcionamiento de contenidos enviados por la SED y solicitud de actualizaciones en caso de fallas	34	14/07/2022	31/08/2022
<b>Proceso de fabricación</b>		<b>18/07/2022</b>	<b>21/10/2022</b>
Creación de artes (BIOS, carcasa, escritorio, forro) y ajustes por observaciones de la SED	13	18/07/2022	4/08/2022
Aprobación de artes por parte de la SED	14	5/08/2022	25/08/2022
Fabricación tableta de Muestra según artes aprobados y contenidos en funcionamiento	12	1/09/2022	19/09/2022
Entrega tableta de muestra a la SED	1	20/09/2022	21/09/2022
Aprobación tableta de Muestra	2	20/09/2022	22/09/2022
Producción tabletas	20	23/09/2022	21/10/2022
<b>Proceso de transporte y entrega</b>		<b>24/10/2022</b>	<b>30/12/2022</b>
Transporte internacional	30	24/10/2022	5/12/2022
Nacionalización	5	6/12/2022	13/12/2022
Ingreso Bodega NES	3	14/12/2022	19/12/2022
Entrega SED	8	20/12/2022	30/12/2022

Gracias por la atención prestada,

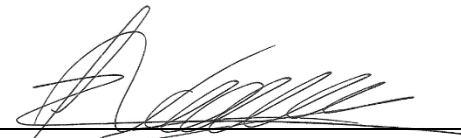

**Luis Valderrama**  
**Director de Proyectos**  
**Nueva Era Soluciones S.A.S**



 Radicado N° **S-2022-275862**  
Fecha: 30-08-2022 - 17:54  
Folios: 2 Anexos:  
Radicador: ALEXIS CATALICO NARANJO - 4400  
Destino: NUEVA ERA SOLUCIONES S.A.S.

Consulte el estado de su trámite en [www.educacionbogota.edu.co](http://www.educacionbogota.edu.co)  
opción CONSULTA TRÁMITE con el código de verificación: **D6JA6**

Bogotá D.C. 30 de Agosto del 2022

Señor

**LUIS ANDRES REY MENDEZ**

Representante legal

Nueva Era Soluciones S.A.S

Via Bogotá – Siberia Km 2 parque empresarial tecnológico Torre A Piso 3

Email: [edwin.correa@nuevaerasoluciones.com](mailto:edwin.correa@nuevaerasoluciones.com); [director.proyectos@nuevaerasoluciones.com](mailto:director.proyectos@nuevaerasoluciones.com);

[andres.rey@nuevaerasoluciones.com](mailto:andres.rey@nuevaerasoluciones.com);

Ciudad

Asunto: Posible incumplimiento a las obligaciones contractuales establecidas en el acuerdo marco compra y alquiler de computadores y periféricos – ETP III, - Orden de Compra No. 2481 de 2022 - CCE No 92352 – 2022.

Reciba un cordial saludo.

Por medio del presente oficio, me permito notificarle el posible incumplimiento que se está presentado por parte del personal administrativo que labora en la empresa Nueva Era Soluciones S.A.S, y que está a cargo de la ejecución de la Orden de Compra No. 2481 de 2022 - CCE No 92352 – 2022, teniendo en cuenta que al día de hoy 30 de Agosto del 2022, ya han transcurrido más de 50 días en la ejecución en la orden de compra y no se ha podido evidenciar el cumplimiento de la entrega de la muestra, ni tampoco han dado a conocer el cronograma de entregas final de la totalidad de las tabletas adquiridas por la SED, igualmente debo comunicarle que no fueron atendidas las solicitudes realizada por esta supervisión mediante el oficio que fue radicado a ustedes mediante el No. S-2022-271771<sup>1</sup>, oficio en el cual se estableció un tiempo específico para dar respuesta.

Con base en lo anterior, queremos manifestarle la preocupación y recordarle el deber que tienen ustedes como contratistas en cumplir con todas las obligaciones contractuales, dado que seguimos observando una constante dilatación con la entrega de la información y la fecha para la entrega de la muestra física de la tableta la cual se requiere de manera URGENTE para la verificación por parte del área técnica de la SED, de igual forma debo notificarle y recordarle que el tiempo de fabricación, importación y entregas de la TOTALIDAD de las tabletas en los sitios indicados por la SED, sigue avanzando y como es de su conocimiento este tiempo es máximo de 120 días.

Así mismo procedo a comunicarle, que la fecha máxima para realizar las entregas de la totalidad de las tabletas en los sitios indicados por la SED, se debe basar nuevamente en los tiempos establecidos y que fueron de su conocimiento en la acta de reunión llevada a cabo el 12 de julio del 2022<sup>2</sup>, en esta acta se notificó los tiempos que se establecen bajo la resolución No. 2204 del 29 de octubre del 2021, la cual claramente informa las fechas de finalización de clases e inicio del periodo de vacaciones del personal administrativo de los colegios quienes deberán recibir las tabletas, lo cual en estos momentos se genera una nueva alerta, recordando que el plazo

<sup>1</sup> Adjunto Oficio con radicado S-2022-271771 del 25/08/2022.

<sup>2</sup> Adjunto acta de reunión de fecha 12/07/2022, la cual se recordaba el cumplimiento de las obligaciones contractuales y tiempos de entrega.

máximo para que realice la totalidad de las entregas en los colegios será solo hasta antes del **12 DE DICIEMBRE DEL 2022**, dado que esta orden de compra terminará el 26 de Diciembre del 2022.

La anterior información se comunica nuevamente para que se incluya y se tenga en cuenta en el cronograma de entregas y demás solicitudes que a la fecha no ha sido atendidas, para lo cual damos un último plazo para respuesta por parte de ustedes como máximo hasta el **viernes 2 de Septiembre del 2022 antes de la 4:00 pm.**

Cordialmente,



**LILIANA DÍAZ POVEDA**  
Directora de Dotaciones Escolares

Folios: 7

Proyecto: Johanna María Santacruz - Contratista Dirección de Dotaciones Escolares.

Copia: Seguros del Estado S.A. Dirección: Carrera 7 #. 80-28 Bogotá D.C. Póliza No. 15-44-101264382 Anexo 3 Email: [juridico@segurosdelestado.com](mailto:juridico@segurosdelestado.com)

Copia: Colombia Compra Eficiente: Dirección: Carrera 7 # 26-20 piso 10, Omar Francisco Ferrer Suescun, Email: [omar.ferrer@colombiacompra.gov.co](mailto:omar.ferrer@colombiacompra.gov.co)



## ACTA DE REUNIÓN

<b>Fecha</b>	12/07/2022	<b>Inicio</b>	8:30 am	<b>Fin</b>	1:00pm	<b>Lugar</b>	Dirección de Dotaciones Escolares
<b>Asunto</b>	Entrega de contenidos finales que se cargaran a los equipos adquiridos en la ORDEN DE COMPRA No 2481 DE 2022 – CCE No 92352 TABLETAS.						
<b>Asistentes</b>	Ver firmas asistentes por parte de la SED.				<b>Asistentes Externos</b>	Ver firmas asistentes por parte de la empresa NUEVA ERA SOLUCIONES S.A.S	
<b>Fecha de Elaboración</b>	12/07/2022	<b>Elaborado por</b>	Jorge Augusto Lopez Parra			<b>Próxima Reunión</b>	

### Desarrollo de la Agenda

Se asiste a la reunión, con el fin de entregar los contenidos que se deben cargar en las tabletas adquiridas bajo la ORDEN DE COMPRA No 2481 DE 2022 – CCE No 92352, contenidos que fueron entregado por parte de la Direccion de Ciencia Tecnología y Medios Educativos (DCTME).

Se le informa al contratista que en la tableta muestra, se le debe instalar los contenidos entregados y deberá ser presentada para la respectiva verificación, junto con el forro y accesorios que se vayan a entregar y una vez esté aprobada la tableta por la supervisión, se deberá replicar en todas las demás tabletas con el contenido aprobado para iniciar con el proceso de producción y fabricación de todas las tabletas adquiridas en la ORDEN DE COMPRA No 2481 DE 2022 – CCE No. 92352 TABLETAS.

Se realiza la copia de los contenidos que tiene la SED, en un Disco Duro aportado por el contratista en el cual se le compartirán y se copiarán las aplicaciones (apk, xapk), software, y contenidos en pdf, entregados por la DCTME.

En los archivos copiados se encuentran las siguientes aplicaciones:

ITEM	NOMBRE DEL CONTENIDO ENTREGADO	ENTREGADO AL CONTRATISTA
1	LEER ES MI CUENTO - PLAN NACIONAL DE LECTURA + ADICIÓN 2019 (43 +22 LIBROS EN PDF)	SI
2	COLOMBIA BILINGÜE - ENGLISH PLEASE	SI
3	COLOMBIA BILINGÜE - ENGLISH WAY TO GO	SI
4	GEOGRAFÍA PARA NIÑOS	SI
5	GIMNASIO DEL SABER 2017 CON LOGOS 2018	SI
6	CÓMO DIBUJAR - CLASES FÁCILES	SI
7	READER PRO INSTALADO	SI
8	AVENTURA CLIMATICA	SI
9	EL LLAMADO DE INTI	SI
10	RECONSTRUCCIÓN LA GUERRA NO ES UN JUEGO	SI
11	CARTILLA DIGITAL CAMBIO CLIMÁTICO Y PROGRAMA RADIO	SI



## ACTA DE REUNIÓN

<b>Fecha</b>	12/07/2022	<b>Inicio</b>	8:30 am	<b>Fin</b>	1:00pm	<b>Lugar</b>	Dirección de Dotaciones Escolares	
<b>Asunto</b>	Entrega de contenidos finales que se cargaran a los equipos adquiridos en la ORDEN DE COMPRA No 2481 DE 2022 – CCE No 92352 TABLETAS.							
<b>Asistentes</b>	Ver firmas asistentes por parte de la SED.				<b>Asistentes Externos</b>	Ver firmas asistentes por parte de la empresa NUEVA ERA SOLUCIONES S.A.S		
<b>Fecha de Elaboración</b>	12/07/2022	<b>Elaborado por</b>	Jorge Augusto Lopez Parra				<b>Próxima Reunión</b>	

12	NEMOPETS PC	SI
13	NESTLEUNIDOSESTUDIANTE	SI
14	YAKU, UNA AVENTURA POR EL AGUA	SI
15	CHOROMANDÓ EL ORIGEN DEL RIO	SI
16	DESCONTAMINA	SI
17	MAGUARE	SI
18	MI COLOMBIA 2050	SI
19	PIANO DIGITAL - WIN	SI
20	SACULETE	SI
21	SCRATCH	SI
22	VIAJEROS DEL PENTAGRAMA AÑO 1 Y 2	SI
23	CONVERTIDOR DE UNIDADES INSTALADO	SI
24	PSU DE MATEMÁTICA INSTALADO	SI
25	ÓRGANOS 3D (ANATOMÍA) INSTALADO	SI
26	TABLA PERIÓDICA 2020 - QUÍMICA INSTALADO	SI
27	BUSUU - APRENDE INGLÉS, FRANCÉS Y OTROS IDIOMAS INSTALADO	SI
28	TRUCOS DE MATEMÁTICAS INSTALADO	SI
29	MATH GRAPHER 3D INSTALADO	SI
30	GRAPHER INSTALADO	SI
31	VIRTUAL FAMILIES 2 INSTALADO	SI
32	REFRACTION INSTALADO	SI
33	SISTEMA OSEO EN 3D (ANATOMIA) INSTALADO	SI
34	FÁBRICA DE POSTALES INSTALADO	SI
35	VALIANT HEARTS: THE GREAT WAR INSTALADO	SI
36	EL DELANTERO DERECHO INSTALADO	SI
37	BOLA DE PELOS INSTALADO	SI
38	CELESTINO, EL CRIPTOZOÓLOGO INSTALADO	SI
39	ANATOMÍA - ATLAS 3D INSTALADO	SI
40	ANIMAL 4D+ INSTALADO	SI
41	SPACE 4D INSTALADO	SI
42	QUIVER INSTALADO	SI
43	BRAINPOP	SI



ALCALDÍA MAYOR  
DE BOGOTÁ D.C.  
EDUCACIÓN  
Secretaría de Educación

## ACTA DE REUNIÓN

<b>Fecha</b>	12/07/2022	<b>Inicio</b>	8:30 am	<b>Fin</b>	1:00pm	<b>Lugar</b>	Dirección de Dotaciones Escolares
<b>Asunto</b>	Entrega de contenidos finales que se cargaran a los equipos adquiridos en la ORDEN DE COMPRA No 2481 DE 2022 – CCE No 92352 TABLETAS.						
<b>Asistentes</b>	Ver firmas asistentes por parte de la SED.				<b>Asistentes Externos</b>	Ver firmas asistentes por parte de la empresa NUEVA ERA SOLUCIONES S.A.S	
<b>Fecha de Elaboración</b>	12/07/2022	<b>Elaborado por</b>	Jorge Augusto Lopez Parra			<b>Próxima Reunión</b>	

	44	ACADEMONS PRIMARIA JUEGOS EDUCATIVOS	SI
	45	LEARNENGLISH KIDS: PLAYTIME	SI
	46	TA-TUM	SI
	47	OXFORD DICTIONARY OF ENGLISH	SI
	48	CASIO CLASSPAD	SI
	49	MICROSOFT TEAMS	SI
	50	BLACKBOARD	SI

Para constancia se firma por las personas que asistieron:

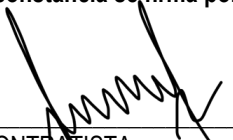
  
CONTRATISTA  
LUIS ANDRES REY MENDEZ  
REPRESENTANTE LEGAL  
NUEVA ERA SOLUCIONES S.A.S  
Nit. 830.037.278-1

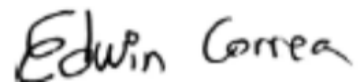
  
CONTRATISTA  
EDWIN CORREA  
DIRECTOR COMERCIAL SECTOR GOBIERNO  
NUEVA ERA SOLUCIONES S.A.S

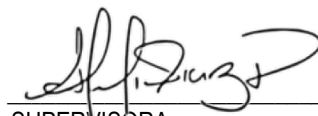
  
SUPERVISORA  
LILIANA DIAZ POVEDA  
DIRECTORA DE DOTACIONES ESCOLARES  
SECRETARÍA DE EDUCACIÓN D.C.

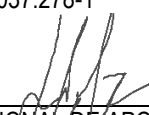
  
PROFESIONAL DE APOYO  
JORGE AUGUSTO LOPEZ PARRA  
DIRECCION DE DOTACIONES ESCOLARES  
SECRETARÍA DE EDUCACIÓN D.C





Radicado N° **S-2022-271771**

Fecha: 25-08-2022 - 20:40

Folios: 1 Anexos:

Radicador: ALEXIS CATOLICO NARANJO - 4400

Destino: NUEVA ERA SOLUCIONES S.A.S.

Consulte el estado de su trámite en [www.educacionbogota.edu.co](http://www.educacionbogota.edu.co)

opción CONSULTA TRÁMITE

con el código de verificación:

**G3MU9**

Bogotá, D.C. 25 de agosto de 2022

Señor

**LUIS ANDRES REY MENDEZ**

Representante Legal

NUEVA ERA SOLUCIONES S.A.S.

Vía Bogotá – Siberia Km 2 parque empresarial tecnológico Torre A Piso 3

Ciudad

Asunto: solicitud de cronograma y presentación de muestra de la Orden de Compra 2481 de 2022 – CCE 92352 - Tabletas

Reciba un cordial saludo.

Por medio del presente, me permito informar que, de acuerdo con las mesas de trabajo de los días 08 y 24 de agosto de 2022, en donde se realizaron las verificaciones y aceptación de los diseños remitidos el 04 de agosto de 2022 por correo electrónico y adicionalmente se atendieron las observaciones relacionadas con los contenidos e instaladores, por las áreas competentes de la SED. En consecuencia, se solicita de manera urgente e inmediata el envío el cronograma de entregas detallado, incluyendo en este, el paso a paso con las fechas de fabricación, de importación, de llegada a Colombia, posibles fechas de nacionalización, así como fechas de alistamiento y entrega para pruebas, fechas de entregas de seriales y de despachos a colegios, y demás actividades que tengan previstas realizar en el desarrollo de la orden de compra. Así mismo, **se requiere se nos informe en qué fecha se hará entrega de la muestra de la tableta con la marcación solicitada por la SED y con sus respectivos accesorios.**

La información solicitada debe ser remitida a esta supervisión a más tardar el lunes 29 de agosto del 2022, antes de las 4:00 pm y le agradecemos dar cumplimiento a esta solicitud en los tiempos indicados y se le exhorta a dar cumplimiento estricto a las obligaciones del contrato.

Cordialmente.

**LILIANA DIAZ POVEDA**

**Directora de Dotaciones Escolares**

Proyectó: José Alexis Católico Naranjo – Contratista Dirección de Dotaciones Escolares

Revisó: Johanna María Santacruz Peña – Contratista Dirección de Dotaciones Escolares



ALCALDÍA MAYOR DE BOGOTÁ D.C.  
SECRETARÍA DE EDUCACIÓN

Radicado N° **S-2022-271771**  
Fecha: 25-08-2022 - 20:40  
Folios: 1 Anexos:  
Radicador: ALEXIS CATOLICO NARANJO - 4400  
Destino: NUEVA ERA SOLUCIONES S.A.S.

Bogotá, D.C. 25 de agosto de 2022

Señor  
**LUIS ANDRES REY MENDEZ**  
Representante Legal  
NUEVA ERA SOLUCIONES S.A.S.  
Vía Bogotá – Siberia Km 2 parque empresarial tecnológico Torre A Piso 3  
Ciudad

Consulte el estado de su trámite en [www.educacionbogota.edu.co](http://www.educacionbogota.edu.co)  
opción CONSULTA TRÁMITE  
con el código de verificación: **G3MU9**

Asunto: solicitud de cronograma y presentación de muestra de la Orden de Compra 2481 de 2022 – CCE 92352 - Tabletas

Reciba un cordial saludo.

Por medio del presente, me permito informar que, de acuerdo con las mesas de trabajo de los días 08 y 24 de agosto de 2022, en donde se realizaron las verificaciones y aceptación de los diseños remitidos el 04 de agosto de 2022 por correo electrónico y adicionalmente se atendieron las observaciones relacionadas con los contenidos e instaladores, por las áreas competentes de la SED. En consecuencia, se solicita de manera urgente e inmediata el envío el cronograma de entregas detallado, incluyendo en este, el paso a paso con las fechas de fabricación, de importación, de llegada a Colombia, posibles fechas de nacionalización, así como fechas de alistamiento y entrega para pruebas, fechas de entregas de seriales y de despachos a colegios, y demás actividades que tengan previstas realizar en el desarrollo de la orden de compra. Así mismo, **se requiere se nos informe en qué fecha se hará entrega de la muestra de la tableta con la marcación solicitada por la SED y con sus respectivos accesorios.**

La información solicitada debe ser remitida a esta supervisión a más tardar el lunes 29 de agosto del 2022, antes de las 4:00 pm y le agradecemos dar cumplimiento a esta solicitud en los tiempos indicados y se le exhorta a dar cumplimiento estricto a las obligaciones del contrato.

Cordialmente.

**LILIANA DIAZ POVEDA**  
Directora de Dotaciones Escolares

Proyectó: José Alexis Católico Naranjo – Contratista Dirección de Dotaciones Escolares  
Revisó: Johanna María Santacruz Peña – Contratista Dirección de Dotaciones Escolares

## JORGE AUGUSTO LOPEZ PARRA

---

**De:** COORDINADOR NVC  
**Enviado el:** lunes, 26 de septiembre de 2022 1:40 p. m.  
**Para:** JORGE AUGUSTO LOPEZ PARRA  
**CC:** CARLOS AUGUSTO GOMEZ SALAZAR; JOSE MIGUEL CUADRO ROMERO  
**Asunto:** VALIDACION DE TABLETA DDE SEPT 2022  
**Datos adjuntos:** VALIDACION DE EQUIPOS DDE\_TABLETA.pdf

Ingenieros muy buena tarde,

Por medio de la presente envío informe de revisión de las tabletas de dotaciones solicitada.

Cualquier inquietud o solicitud adicional con gusto será atendida

Cordialmente

### **Jeniffer Dayan Aparicio Neisa**

Coordinador Nivel Central

**UT SOLUCIONES TI PS – GD**

Secretaría de Educación del Distrito

Oficina de Tecnología de la información y las Comunicaciones – OTIC

Contrato No. CO1.PCCNTR.3106464

Email: [coordinadornvc@educacionbogota.gov.co](mailto:coordinadornvc@educacionbogota.gov.co)

Teléfono: 317 300 4607 / 316 017 8238



Por favor evita imprimir, a menos que sea estrictamente necesario, al preferir el uso de documentos digitales se ahorra agua, energía y recursos forestales.

La información aquí contenida es para uso exclusivo de la persona o entidad de destino. Está estrictamente prohibida su utilización, copia, descarga, distribución, modificación y/o reproducción total o parcial, sin el permiso expreso de la Secretaría de Educación del Distrito, pues su contenido puede ser de carácter confidencial y/o contener material privilegiado. Si usted recibió esta información por error, por favor contacte en forma inmediata a quien la envió y borre este material de su computador. La Secretaría de Educación del Distrito no es responsable por la información contenida en esta comunicación, el directo responsable es quien la firma o el autor de la misma.  
[www.educacionbogota.edu.co](http://www.educacionbogota.edu.co)

 	<b>INFORME TÉCNICO MESA DE SOLUCIONES TIC</b>	 <p><b>UT SOLUCIONES TI PS - GD</b></p> <p><b>Versión: 01</b></p> <p><b>Fecha: 07/03/2022</b></p> <p><b>Código: MSO-RCO-IFT-01</b></p>
---	---	--

**Informe Técnico  
Soluciones TIC  
Secretaría de Educación del Distrito**

Localidad: NIVEL CENTRAL  
Sede: Av. El Dorado No. 66 – 63  
Nombre del Técnico: Juan Gabriel Gonzalez Rodriguez.

**Descripción del incidente y/o requerimiento de servicio**

Validación técnica de cumplimiento para equipos tipo tableta a suministrar por empresa externa, según ficha técnica de la Dirección de Dotaciones Escolares (DDE)



Actividades realizadas (administrativas y técnicas).

El miércoles 21 de septiembre de 2022, por solicitud de la DDE, se procede a evaluar los puntos técnicos de cumplimiento del equipo tipo TABLETA, marca MPS Mayorista De Colombia S.A., modelo 1200AS, según la ficha técnica de cumplimiento, para determinar su funcionalidad acorde a lo solicitado.



**Figura 1.** Equipo para evaluar - equipo tipo TABLETA, marca MPS Mayorista De Colombia S.A.

Se valida el equipo tipo TABLETA, marca MPS Mayorista De Colombia S.A., el equipo es evaluado de manera física y con software de diagnóstico, el equipo según la ficha técnica de producto **CUMPLE** y/o es superior en los siguientes puntos, en su procesador, memoria RAM, pantalla, disco duro, fuente de poder y conectividad:

 	<b>INFORME TÉCNICO MESA DE SOLUCIONES TIC</b>	  <p style="text-align: center;"><b>UT SOLUCIONES TI PS - GD</b></p> <table border="1" style="width: 100%;"> <tr> <td><b>Versión: 01</b></td> </tr> <tr> <td><b>Fecha: 07/03/2022</b></td> </tr> <tr> <td><b>Código: MSO-RCO-IFT-01</b></td> </tr> </table>	<b>Versión: 01</b>	<b>Fecha: 07/03/2022</b>	<b>Código: MSO-RCO-IFT-01</b>
<b>Versión: 01</b>					
<b>Fecha: 07/03/2022</b>					
<b>Código: MSO-RCO-IFT-01</b>					

El sistema operativo, instalado es Android 12, compilación 1200AS202208\_V7, el cual es requerido por la SED en las tabletas.

Las certificaciones de durabilidad, resistencia, consumo de energía, se deben hacer mediante ambiente controlado de pruebas para diagnosticar, su funcionamiento y cumplimiento, ya que estas no se pueden revisar físicamente por software, la marcación del equipo debe ser revisada por el área encargada.

A continuación, se relaciona la comparación según ítem solicitados:

\*\*\* Tableta mínimo de 10" **CUMPLE** tableta cuenta con pantalla de 10" diagonales.

\*\*\* Procesador, mínimo de cuatro núcleos arquitectura de 64 Bits, con velocidad  $\geq$  a 1,8 GHz, **CUMPLE**, procesador de Mediatek MT8788 con velocidad de 8 x 1,99 GHz.

\*\*\* Memoria RAM 4 GB de memoria o superior, **CUMPLE**, cuenta con memoria RAM de 4 GB de RAM, no ampliable.

\*\*\* Sensores acelerómetro o giroscopio, sensor de luz **CUMPLE**, la tableta cuenta con los sensores de acelerómetro, campo magnético, giroscopio, sensor de luz, proximidad, vector de rotación de juego, vector de rotación geomagnético, gravedad, aceleración lineal, vector de rotación, orientación.

\*\*\* almacenamiento de 128 GB, **CUMPLE**, total 128 GB, espacio en uso en 58 GB, del total de la memoria, expandible por microSD (no incluida).

\*\*\* Resolución de pantalla, 1280 x 800 HD, densidad mínima de 132 pixeles de pulgada, pantalla LCD IPS, **CUMPLE**, resolución de 1280 x 800, con densidad de 160 dpi, 60,1 Hz de frecuencia de refresco, tamaño de 10" diagonales.

\*\*\* Sistema operativo, Windows o Android última versión y licenciado si aplica, **CUMPLE** el SO, instalado en la tableta es Android 12, con parche de seguridad 2022-06-05, con número de compilación 1200AS202208\_V7.

\*\*\* Conectividad Tecnología Wi-Fi, IEEE 802.11 b/g/n/ac, navegación de internet por SIM CARD **CUMPLE**, se hace revisión de tableta en conexión por SIM CARD, es correcta, se revisa la conexión vía Wi-Fi en banda 5 GHz, es correcta.

\*\*\* Bluetooth 5.0 **CUMPLE**, conexión bluetooth 5.0.

\*\*\* Cámara trasera con grabación HD, resolución de 5 MP, **CUMPLE**, cámara de 4.9 MP, resolución 2560x1920, con longitud Focal 3.8mm.

\*\*\* Cámara frontal con resolución de 2 MP, **CUMPLE**, cámara 1.9 MP, resolución 1600x1200, longitud focal 3.8mm.

\*\*\* Puertos en tableta de HDMI o mini HDMI o micro HDMI, puerto USB, puerto tipo C, **CUMPLE**, puerto micro HDMI, puerto USB tipo A, puerto USB tipo C.

\*\*\* Ranura de expansión, lector de memorias SD o microSD o NM, **CUMPLE**, tarjeta lectora de microSD.

 	<b>INFORME TÉCNICO MESA DE SOLUCIONES TIC</b>	  <p style="text-align: center;"><b>UT SOLUCIONES TI PS - GD</b></p> <table border="1" style="width: 100%;"> <tr> <td><b>Versión: 01</b></td> </tr> <tr> <td><b>Fecha: 07/03/2022</b></td> </tr> <tr> <td><b>Código: MSO-RCO-IFT-01</b></td> </tr> </table>	<b>Versión: 01</b>	<b>Fecha: 07/03/2022</b>	<b>Código: MSO-RCO-IFT-01</b>
<b>Versión: 01</b>					
<b>Fecha: 07/03/2022</b>					
<b>Código: MSO-RCO-IFT-01</b>					

\*\*\* Tarjeta de sonido, interfaz de audio 3.5 mm, micrófono, y parlante estereofónicos integrados, **CUMPLE**, cuenta con conector Jack de 3.5 mm de audio, micrófono parte superior izquierda, parlantes de sonido estéreo, ubicados en la parte inferior.

\*\*\* GPS integrado **CUMPLE**, instalado internamente.

\*\*\* Batería Ion-Litio o Litio Polímero, **CUMPLE**, batería Li-ion.

\*\*\* Accesorios **CUMPLE**, con los ítems requeridos físicamente en tamaño cobertura y posición de ángulo de visión.

\*\*\* Restauración de SO, es decir que una vez restaurada la tableta quede con todo el software instalado inicialmente, **CUMPLE**, se hace la restauración de la tableta, a modo de fabrica los aplicativos quedan de manera correcta, solicita la autenticación de la cuenta de una cuenta de Google, para iniciar la configuración.

\*\*\* Normas ambientales **CUMPLE**, equipo cumple con los estándares requeridos.

### Conclusiones y recomendaciones

- Tras la revisión y la validación del equipo tipo TABLETA, marca MPS Mayorista De Colombia S.A., modelo 1200AS, se encuentra que, según los requerimientos de la ficha técnica, la tableta **CUMPLE** en los ítems que se relacionaron individualmente, según las especificaciones requeridas en la hoja técnica de adquisición.

### Anexos y/o evidencias

Se especifican las fotos en el contenido del informe, se anexa el análisis hecho en la prueba de tableta con software específico para este análisis.



Juan Gabriel Gonzalez  
Firma del Técnico



Firma del Coordinador de la Localidad



## JORGE AUGUSTO LOPEZ PARRA

---

**De:** LUIS CARLOS MOGOLLON LOZANO  
**Enviado el:** viernes, 23 de septiembre de 2022 6:07 p. m.  
**Para:** Luis Valderrama; JORGE AUGUSTO LOPEZ PARRA; Edwin Correa  
**CC:** JOHANNA MARIA SANTACRUZ PEÑA; ANGELA LILIANA DIAZ POVEDA  
**Asunto:** RE: Solicitud acompañamiento verificación muestra de tabletas OC 2481 - 92352 GRATUIDAD

Buenas noches,

Teniendo en cuenta que se lograron hacer los respectivos ajustes solo tengo una observación y es por favor asegurar que ese acceso directo quede dentro de la imagen cosa que si la tableta se restablece de fabrica esto quede al igual que las aplicaciones.

Así las cosas por parte de la DCTME se da concepto de **APROBADO**.

Atento a cualquier inquietud,



Luis Carlos Mogollón Lozano  
Dirección de Ciencias, Tecnologías y Medios  
Educativos  
Av. El Dorado No. 66 - 63  
Código postal: 111321  
**PBX:** (+571) 324 1000 **Ext.:** 1444  
**Fax:** 315 34 48  
[www.educacionbogota.edu.co](http://www.educacionbogota.edu.co)  
**Información:** Línea 195

---

**De:** Luis Valderrama <director.proyectos@nuevaerasoluciones.com>  
**Enviado el:** viernes, 23 de septiembre de 2022 10:40 a. m.  
**Para:** JORGE AUGUSTO LOPEZ PARRA <jalopez@educacionbogota.gov.co>; Edwin Correa <edwin.correa@nuevaerasoluciones.com>  
**CC:** JOHANNA MARIA SANTACRUZ PEÑA <jsantacruz@educacionbogota.gov.co>; ANGELA LILIANA DIAZ POVEDA <aldiazp@educacionbogota.gov.co>; LUIS CARLOS MOGOLLON LOZANO <lmogollon@educacionbogota.gov.co>  
**Asunto:** RE: Solicitud acompañamiento verificación muestra de tabletas OC 2481 - 92352 GRATUIDAD

Buenos días,

En atención a las observaciones del área de Ciencia y tecnología se creó un acceso directo a las carpetas que contienen los recursos educativos en formatos pdf, mp3, mp4, etc.

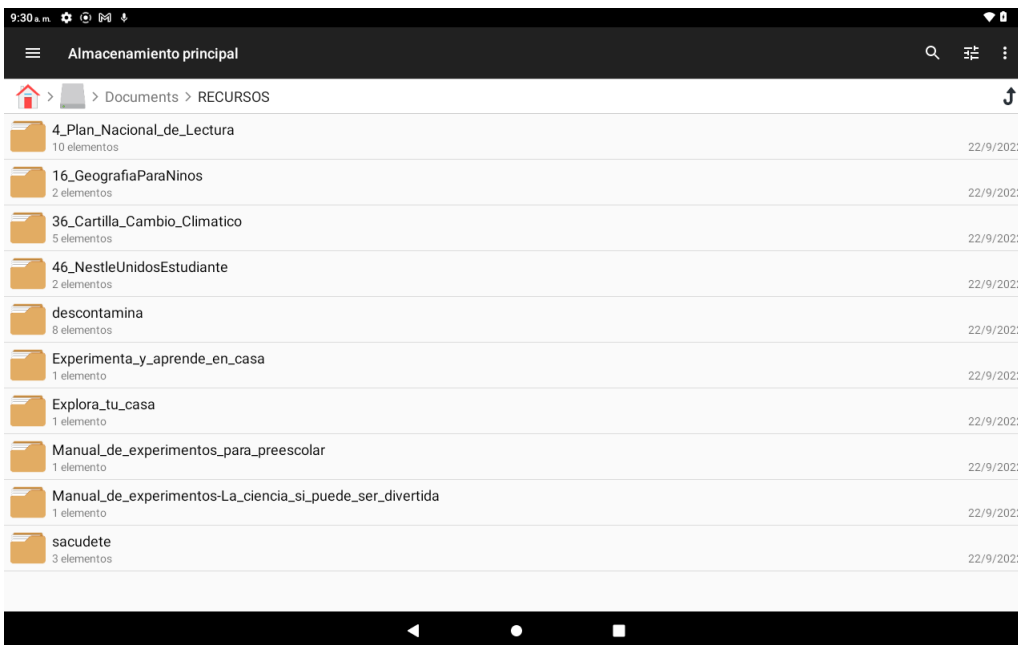
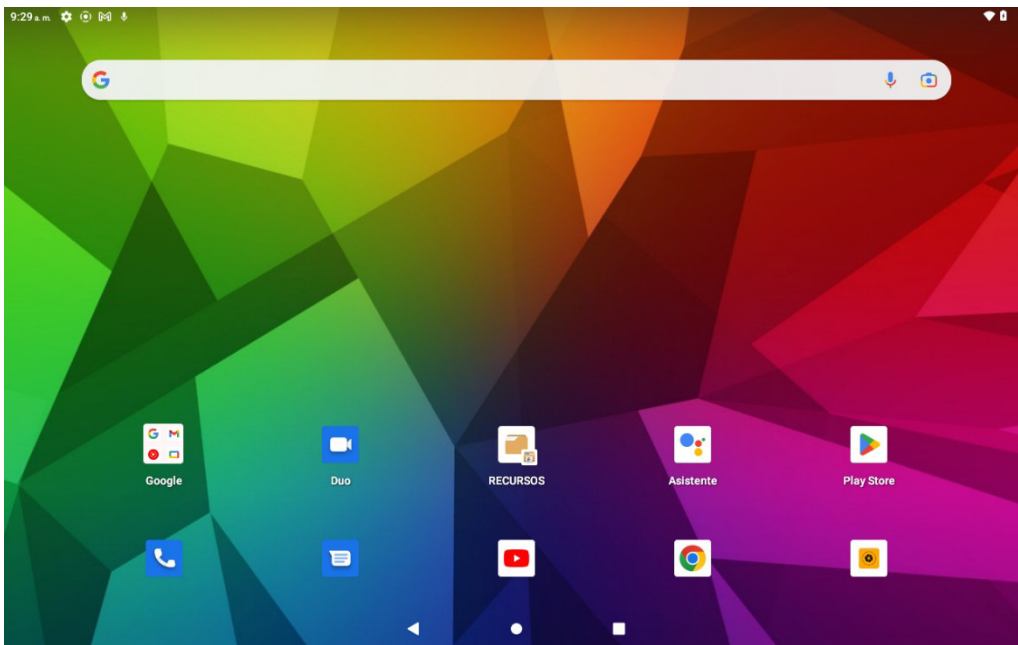

Y se actualizaron y borraron las aplicaciones solicitadas como se muestra a continuación.

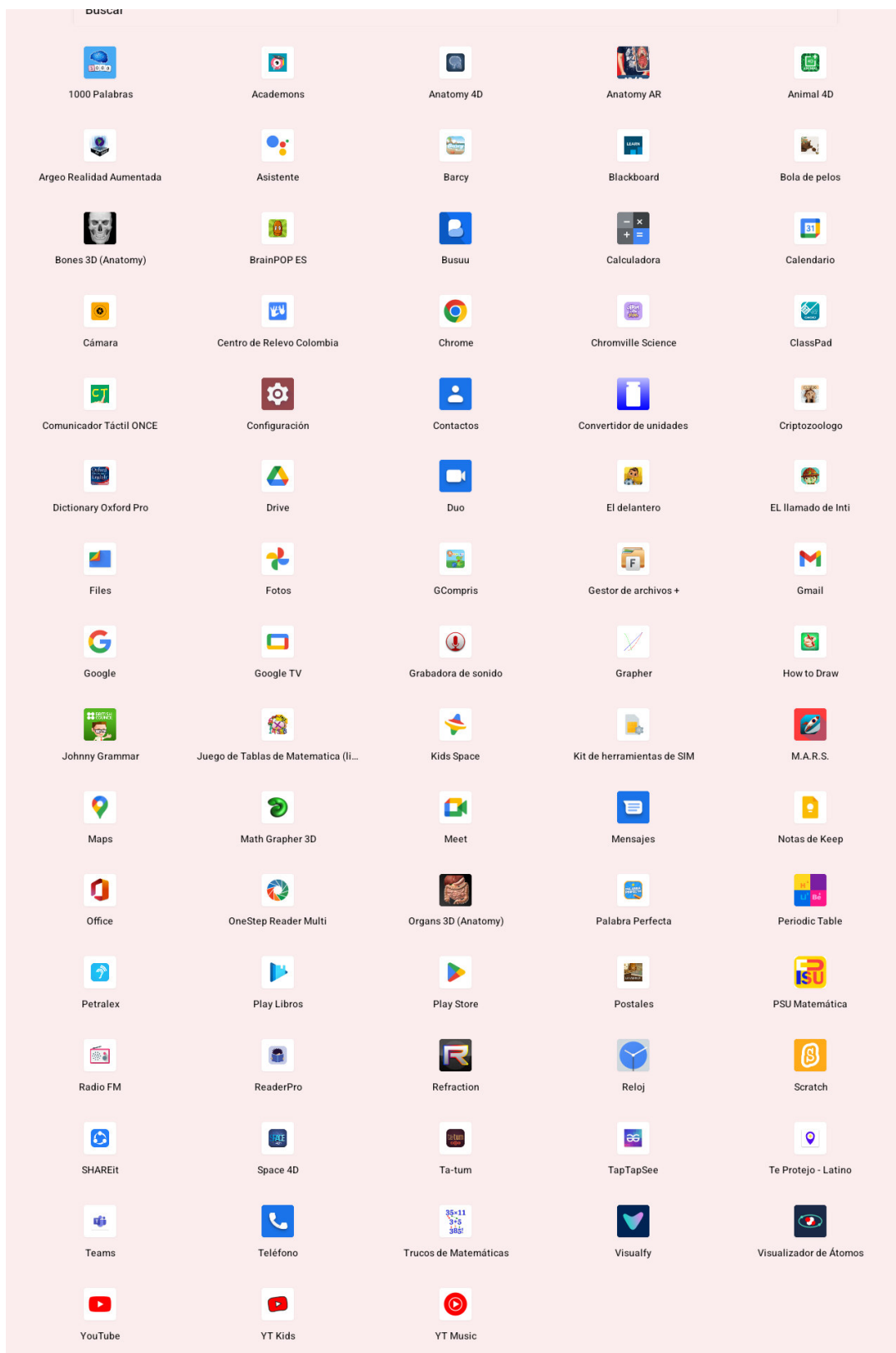

Con esto solicitamos la aprobación de los contenidos educativos por parte de Ciencia y tecnología.

Saludos,

La información contenida en este mensaje electrónico tiene carácter CONFIDENCIAL, está dirigida únicamente al destinatario de la misma y sólo podrá ser usada por éste. Si el lector de este mensaje no es el destinatario del mismo, se le notifica que cualquier copia o distribución de éste se encuentra totalmente prohibida. Si usted ha recibido este mensaje por error, por favor notifique inmediatamente al remitente por este mismo medio y borre el mensaje de su sistema.

Síguenos en nuestras redes sociales



---

**De:** JORGE AUGUSTO LOPEZ PARRA <[jalopez@educacionbogota.gov.co](mailto:jalopez@educacionbogota.gov.co)>

**Enviado el:** miércoles, 21 de septiembre de 2022 1:16 p. m.

**Para:** Luis Valderrama <[director.proyectos@nuevaerasoluciones.com](mailto:director.proyectos@nuevaerasoluciones.com)>; Edwin Correa <[edwin.correa@nuevaerasoluciones.com](mailto:edwin.correa@nuevaerasoluciones.com)>

**CC:** JOHANNA MARIA SANTACRUZ PEÑA <[jsantacruz@educacionbogota.gov.co](mailto:jsantacruz@educacionbogota.gov.co)>; ANGELA LILIANA DIAZ POVEDA <[aldiazp@educacionbogota.gov.co](mailto:aldiazp@educacionbogota.gov.co)>

**Asunto:** RV: Solicitud acompañamiento verificación muestra de tabletas OC 2481 - 92352 GRATUIDAD

Buenas tardes

Luis

Comparto la respuesta por el área encargada de revisar el tema de contenidos, agradezco que por favor se realicen una revisión para adelantar los ajustes que se solicitan los mas pronto posible.

Cordialmente



Jorge Augusto Lopez Parra

Dirección de Dotaciones Escolares

Secretaría de Educación D.C.

Mail – [jalopez@educacionbogota.gov.co](mailto:jalopez@educacionbogota.gov.co)

Teléfono 3241000 ext. 3128. y/o ext. 3129

---

**De:** LUIS CARLOS MOGOLLON LOZANO <[lmogollon@educacionbogota.gov.co](mailto:lmogollon@educacionbogota.gov.co)>

**Enviado el:** miércoles, 21 de septiembre de 2022 1:09 p. m.

**Para:** JORGE AUGUSTO LOPEZ PARRA <[jalopez@educacionbogota.gov.co](mailto:jalopez@educacionbogota.gov.co)>; JONATHAN ANDRES SANCHEZ CORREDOR <[jasanchezc@educacionbogota.gov.co](mailto:jasanchezc@educacionbogota.gov.co)>; JOSE MIGUEL CUADRO ROMERO <[jcuadro@educacionbogota.gov.co](mailto:jcuadro@educacionbogota.gov.co)>; WYLLMAR LEONARDO GALLEGU CASTRO <[wgallego@educacionbogota.gov.co](mailto:wgallego@educacionbogota.gov.co)>

**CC:** JOHANNA MARIA SANTACRUZ PEÑA <[jsantacruz@educacionbogota.gov.co](mailto:jsantacruz@educacionbogota.gov.co)>; ANGELA LILIANA DIAZ POVEDA <[aldiazp@educacionbogota.gov.co](mailto:aldiazp@educacionbogota.gov.co)>; ULIA NADEHZDA YEMAIL CORTES <[uyemail@educacionbogota.gov.co](mailto:uyemail@educacionbogota.gov.co)>; SANDRA ELVIRA RUIZ CASTILLO <[sruizc@educacionbogota.gov.co](mailto:sruizc@educacionbogota.gov.co)>

**Asunto:** Re: Solicitud acompañamiento verificación muestra de tabletas OC 2481 - 92352 GRATUIDAD

Buenas tardes Jorge,

Una vez revisado el equipo se encuentran las siguientes novedades:

1. Si bien se tuvieron inconvenientes con algunos instaladores de formato XAPK por lo que tuvimos que hacer la respectiva gestión para lograr conseguir los instaladores en formato APK “**los cuales eran los solicitados**” no veo la necesidad de dejar y/o tener instalada la aplicación **XAPK INSTALLER** dentro de la imagen la cual sirve únicamente para instalar aplicaciones con el formato XAPK.

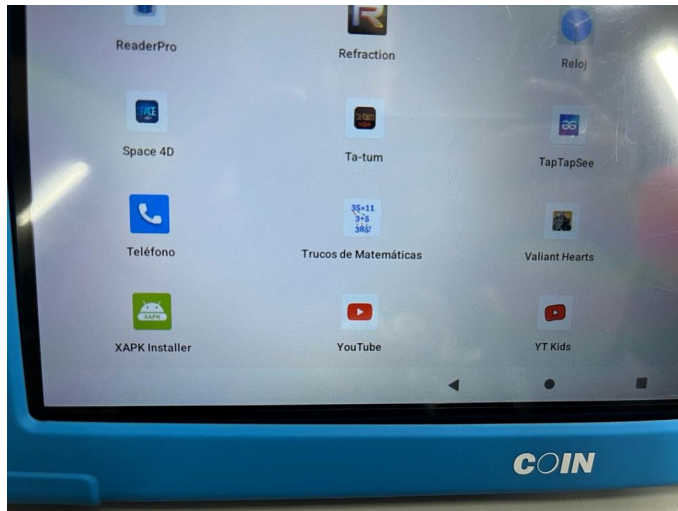

2. Para poder llegar a los PDF, libros y videos de las aplicaciones las cuales los contenidos son este tipo de archivos, la ruta es demasiado larga teniendo en cuenta que estos dispositivos lo van a usar estudiantes por lo que para mitigar el impacto sugiero lo siguiente:
  - Crear un acceso directo en el escritorio para estas aplicaciones
  - En dado caso que no sea posible el, es posible hacer un paso a paso para entregarle a los estudiantes y que así sea más fácil que ellos encuentren esos archivos?
3. No veo la necesidad de tener todos los archivos instaladores de las aplicaciones en la memoria del dispositivo si bien ya todas están instaladas, en dado caso que se restablezca la tableta de fabrica la imagen lo que hace es que se instalen automáticamente todas las app, por lo que tener los archivos instaladores en el dispositivo solo llena la memoria innecesariamente.

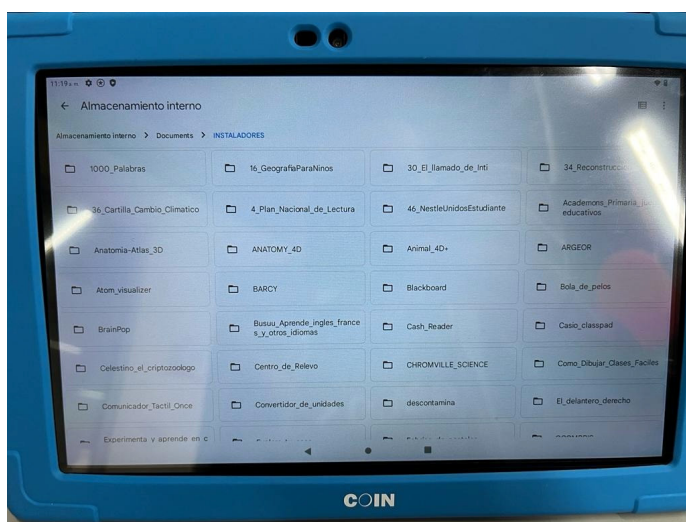

4. Las aplicaciones **Scratch** y **Valiant hearts** presentan error para abrir por lo que no se pudieron probar en el dispositivo.

5. Al probar la SIMCARD que será entregada junto con la tableta, esta presenta inconvenientes de navegación (**OPERADOR MOVISTAR**), pues para probar y descartar que fuera inconveniente del dispositivo se probó con la SIMCARD de mi propiedad y así funciono y navego super bien (**OPERADOR CLARO**)

Así las cosas y teniendo en cuenta lo anterior el concepto desde la DCTME es **NO APROBADO**

Atento a cualquier inquietud,



Luis Carlos Mogollón Lozano  
Dirección de Ciencias, Tecnologías y Medios  
Educativos  
Av. El Dorado No. 66 - 63  
Código postal: 111321  
PBX: (+571) 324 1000 Ext.: 1444  
Fax: 315 34 48  
[www.educacionbogota.edu.co](http://www.educacionbogota.edu.co)  
Información: Línea 195

---

**De:** JORGE AUGUSTO LOPEZ PARRA <[jalopez@educacionbogota.gov.co](mailto:jalopez@educacionbogota.gov.co)>

**Fecha:** martes, 20 de septiembre de 2022, 6:52 p. m.

**Para:** LUIS CARLOS MOGOLLON LOZANO <[lmogollon@educacionbogota.gov.co](mailto:lmogollon@educacionbogota.gov.co)>, JONATHAN ANDRES SANCHEZ CORREDOR <[jasanchezc@educacionbogota.gov.co](mailto:jasanchezc@educacionbogota.gov.co)>, JOSE MIGUEL CUADRO ROMERO <[jcuadro@educacionbogota.gov.co](mailto:jcuadro@educacionbogota.gov.co)>, WYLLMAR LEONARDO GALLEGO CASTRO <[wgallego@educacionbogota.gov.co](mailto:wgallego@educacionbogota.gov.co)>

**CC:** JOHANNA MARIA SANTACRUZ PEÑA <[jsantacruz@educacionbogota.gov.co](mailto:jsantacruz@educacionbogota.gov.co)>, ANGELA LILIANA DIAZ POVEDA <[aldiazp@educacionbogota.gov.co](mailto:aldiazp@educacionbogota.gov.co)>

**Asunto:** Solicitud acompañamiento verificación muestra de tabletas OC 2481 - 92352 GRATUIDAD

Buenas Tardes  
Compañeros

Le escribo con el fin de solicitarles el apoyo para poder adelantar la revisión y verificación de la tableta muestra del proyecto de gratuidad, la cual fue adquirida en la ORDEN DE COMPRA No. 2481 DE 2022 – CCE No. 92352, GRATUIDAD

**El día de mañana miércoles 21 de Septiembre del 2022, me entregarán esta para revisión.**

**Agradezco si por favor nos podemos encontrar en la Dirección de Dotaciones Escolares a las 2:00 pm.**

Muchas Gracias

Cordialmente



Jorge Augusto Lopez Parra  
Dirección de Dotaciones Escolares  
Secretaría de Educación D.C.  
Mail – [jalopez@educacionbogota.gov.co](mailto:jalopez@educacionbogota.gov.co)  
Teléfono 3241000 ext. 3128. y/o ext. 3129

Por favor evita imprimir, a menos que sea estrictamente necesario, al preferir el uso de documentos digitales se ahorra agua, energía y recursos forestales.



---

información aquí contenida es para uso exclusivo de la persona o entidad de destino. Está estrictamente prohibida su utilización, copia, descarga, distribución, modificación y/o reproducción total o parcial, sin el permiso expreso de la Secretaría de Educación del Distrito, pues su contenido puede ser de carácter confidencial y/o contener material privilegiado. Si usted recibió esta información por error, por favor contacte en forma inmediata a quien la envió y borre este material de su computador. La Secretaría de Educación del Distrito no es responsable por la información contenida en esta comunicación, el directo responsable es quien la firma o el autor de la misma.

[www.educacionbogota.edu.co](http://www.educacionbogota.edu.co)

# JORGE AUGUSTO LOPEZ PARRA

---

**De:** Luis Valderrama <director.proyectos@nuevaerasoluciones.com>  
**Enviado el:** viernes, 23 de septiembre de 2022 10:40 a. m.  
**Para:** JORGE AUGUSTO LOPEZ PARRA; Edwin Correa  
**CC:** JOHANNA MARIA SANTACRUZ PEÑA; ANGELA LILIANA DIAZ POVEDA; LUIS CARLOS MOGOLLON LOZANO  
**Asunto:** RE: Solicitud acompañamiento verificación muestra de tabletas OC 2481 - 92352 GRATUIDAD  
**Datos adjuntos:** Video.mp4

Buenos días,

En atención a las observaciones del área de Ciencia y tecnología se creó un acceso directo a las carpetas que contienen los recursos educativos en formatos pdf, mp3, mp4, etc.

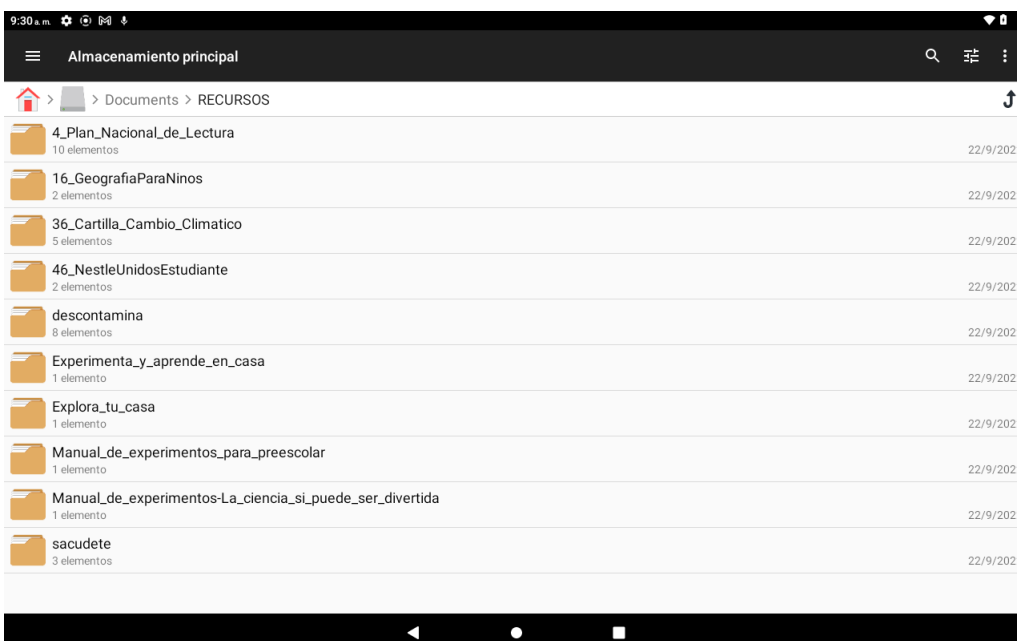
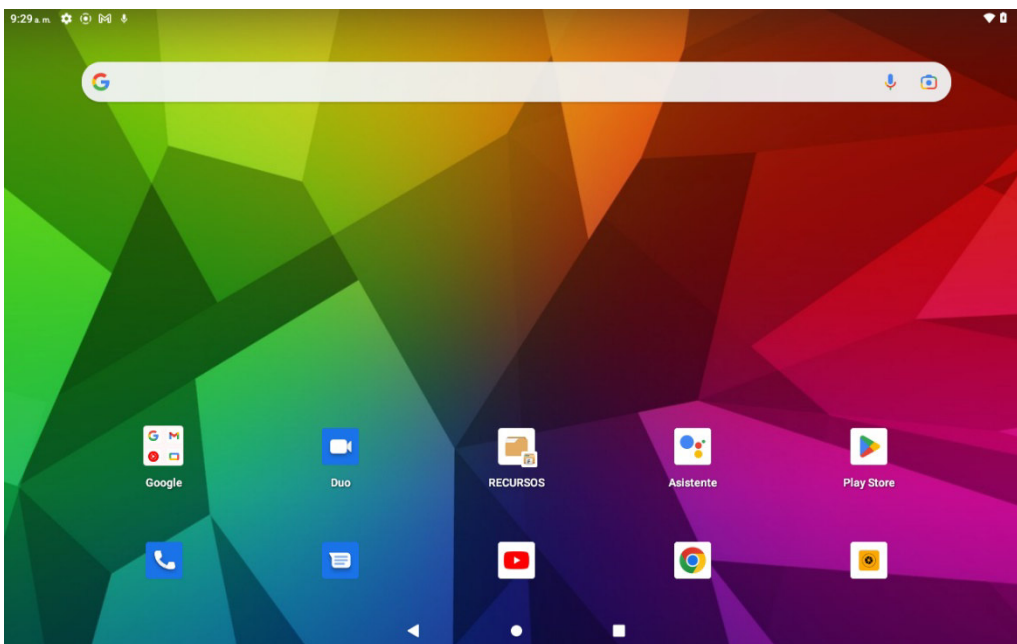

Y se actualizaron y borraron las aplicaciones solicitas como se muestra a continuación.

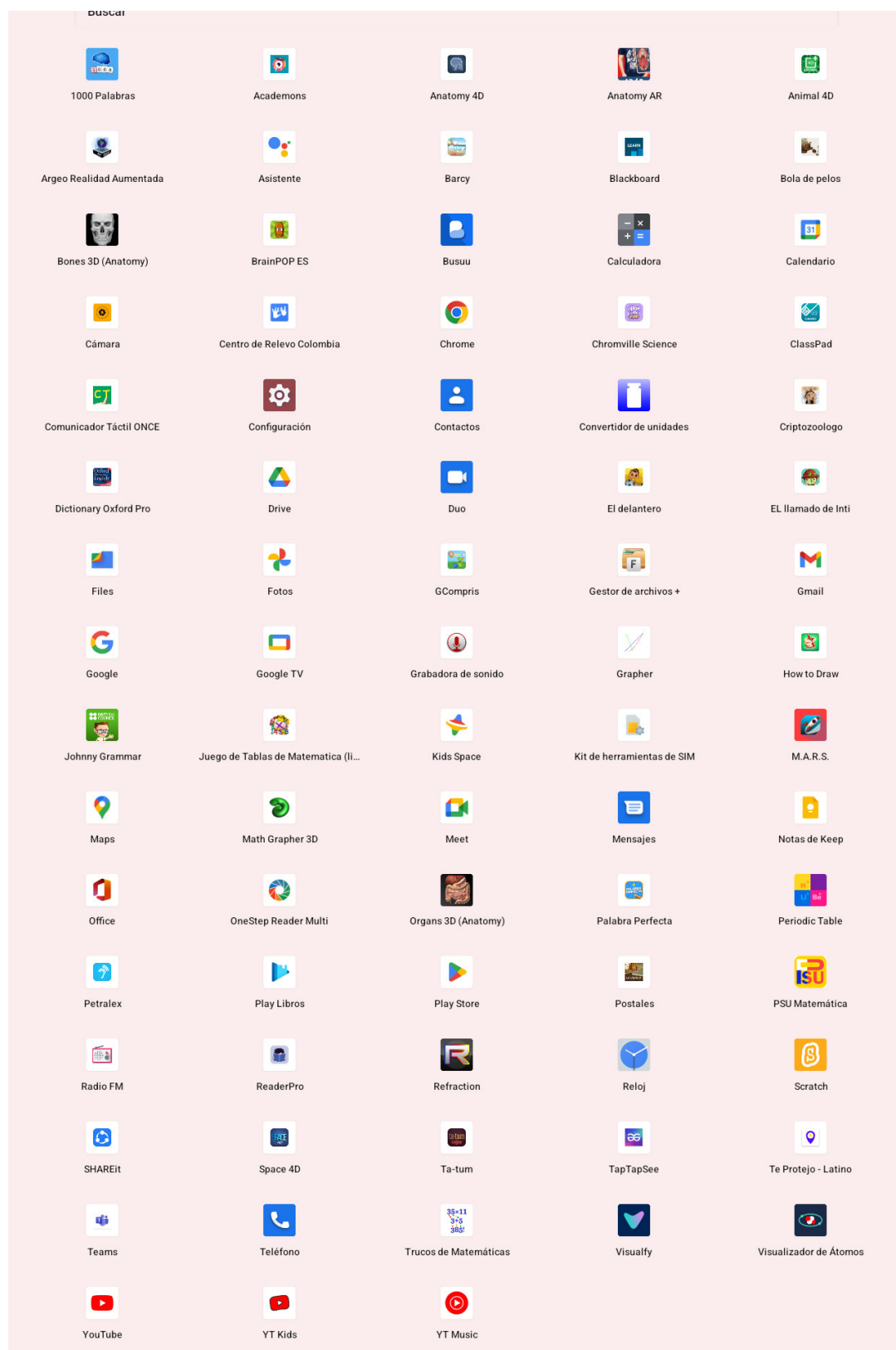

Con esto solicitamos la aprobación de los contenidos educativos por parte de Ciencia y tecnología.

Saludos,

La información contenida en este mensaje electrónico tiene carácter CONFIDENCIAL, está dirigida únicamente al destinatario de la misma y sólo podrá ser usada por éste. Si el lector de este mensaje no es el destinatario del mismo, se le notifica que cualquier copia o distribución de éste se encuentra totalmente prohibida. Si usted ha recibido este mensaje por error, por favor notifique inmediatamente al remitente por este mismo medio y borre el mensaje de su sistema.

Síguenos en nuestras redes sociales



---

**De:** JORGE AUGUSTO LOPEZ PARRA <[jalopez@educacionbogota.gov.co](mailto:jalopez@educacionbogota.gov.co)>

**Enviado el:** miércoles, 21 de septiembre de 2022 1:16 p. m.

**Para:** Luis Valderrama <[director.proyectos@nuevaerasoluciones.com](mailto:director.proyectos@nuevaerasoluciones.com)>; Edwin Correa <[edwin.correa@nuevaerasoluciones.com](mailto:edwin.correa@nuevaerasoluciones.com)>

**CC:** JOHANNA MARIA SANTACRUZ PEÑA <[jsantacruz@educacionbogota.gov.co](mailto:jsantacruz@educacionbogota.gov.co)>; ANGELA LILIANA DIAZ POVEDA <[aldiazp@educacionbogota.gov.co](mailto:aldiazp@educacionbogota.gov.co)>

**Asunto:** RV: Solicitud acompañamiento verificación muestra de tabletas OC 2481 - 92352 GRATUIDAD

Buenas tardes

Luis

Comparto la respuesta por el área encargada de revisar el tema de contenidos, agradezco que por favor se realicen una revisión para adelantar los ajustes que se solicitan los mas pronto posible.

Cordialmente



Jorge Augusto Lopez Parra

Dirección de Dotaciones Escolares

Secretaría de Educación D.C.

Mail – [jalopez@educacionbogota.gov.co](mailto:jalopez@educacionbogota.gov.co)

Teléfono 3241000 ext. 3128. y/o ext. 3129

---

**De:** LUIS CARLOS MOGOLLON LOZANO <[lmogollon@educacionbogota.gov.co](mailto:lmogollon@educacionbogota.gov.co)>

**Enviado el:** miércoles, 21 de septiembre de 2022 1:09 p. m.

**Para:** JORGE AUGUSTO LOPEZ PARRA <[jalopez@educacionbogota.gov.co](mailto:jalopez@educacionbogota.gov.co)>; JONATHAN ANDRES SANCHEZ CORREDOR <[jasanchezc@educacionbogota.gov.co](mailto:jasanchezc@educacionbogota.gov.co)>; JOSE MIGUEL CUADRO ROMERO <[jcuadro@educacionbogota.gov.co](mailto:jcuadro@educacionbogota.gov.co)>; WYLLMAR LEONARDO GALLEGU CASTRO <[wgallego@educacionbogota.gov.co](mailto:wgallego@educacionbogota.gov.co)>

**CC:** JOHANNA MARIA SANTACRUZ PEÑA <[jsantacruz@educacionbogota.gov.co](mailto:jsantacruz@educacionbogota.gov.co)>; ANGELA LILIANA DIAZ POVEDA <[aldiazp@educacionbogota.gov.co](mailto:aldiazp@educacionbogota.gov.co)>; ULIA NADEHZDA YEMAIL CORTES <[uyemail@educacionbogota.gov.co](mailto:uyemail@educacionbogota.gov.co)>; SANDRA ELVIRA RUIZ CASTILLO <[sruizc@educacionbogota.gov.co](mailto:sruizc@educacionbogota.gov.co)>

**Asunto:** Re: Solicitud acompañamiento verificación muestra de tabletas OC 2481 - 92352 GRATUIDAD

Buenas tardes Jorge,

Una vez revisado el equipo se encuentran las siguientes novedades:

1. Si bien se tuvieron inconvenientes con algunos instaladores de formato XAPK por lo que tuvimos que hacer la respectiva gestión para lograr conseguir los instaladores en formato APK “**los cuales eran los solicitados**” no veo la necesidad de dejar y/o tener instalada la aplicación **XAPK INSTALLER** dentro de la imagen la cual sirve únicamente para instalar aplicaciones con el formato XAPK.

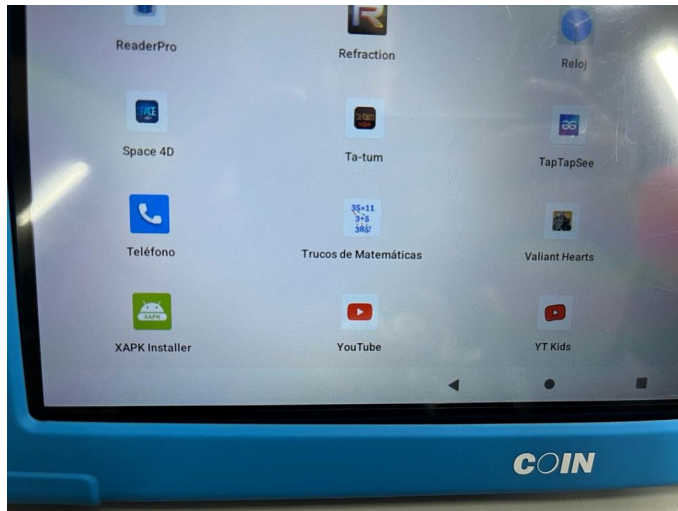

2. Para poder llegar a los PDF, libros y videos de las aplicaciones las cuales los contenidos son este tipo de archivos, la ruta es demasiado larga teniendo en cuenta que estos dispositivos lo van a usar estudiantes por lo que para mitigar el impacto sugiero lo siguiente:
  - Crear un acceso directo en el escritorio para estas aplicaciones
  - En dado caso que no sea posible el, es posible hacer un paso a paso para entregarle a los estudiantes y que así sea más fácil que ellos encuentren esos archivos?
3. No veo la necesidad de tener todos los archivos instaladores de las aplicaciones en la memoria del dispositivo si bien ya todas están instaladas, en dado caso que se restablezca la tableta de fabrica la imagen lo que hace es que se instalen automáticamente todas las app, por lo que tener los archivos instaladores en el dispositivo solo llena la memoria innecesariamente.

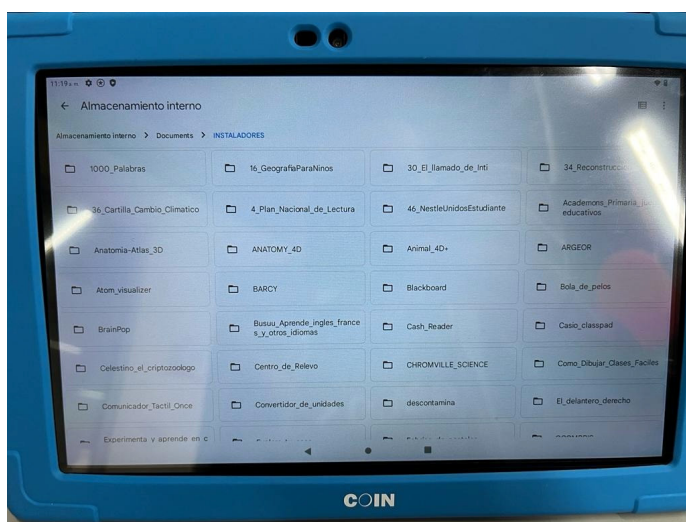

4. Las aplicaciones **Scratch** y **Valiant hearts** presentan error para abrir por lo que no se pudieron probar en el dispositivo.

5. Al probar la SIMCARD que será entregada junto con la tableta, esta presenta inconvenientes de navegación (**OPERADOR MOVISTAR**), pues para probar y descartar que fuera inconveniente del dispositivo se probó con la SIMCARD de mi propiedad y así funciono y navego super bien (**OPERADOR CLARO**)

Así las cosas y teniendo en cuenta lo anterior el concepto desde la DCTME es **NO APROBADO**

Atento a cualquier inquietud,



Luis Carlos Mogollón Lozano  
Dirección de Ciencias, Tecnologías y Medios  
Educativos  
Av. El Dorado No. 66 - 63  
Código postal: 111321  
PBX: (+571) 324 1000 Ext.: 1444  
Fax: 315 34 48  
[www.educacionbogota.edu.co](http://www.educacionbogota.edu.co)  
Información: Línea 195

---

**De:** JORGE AUGUSTO LOPEZ PARRA <[jalopez@educacionbogota.gov.co](mailto:jalopez@educacionbogota.gov.co)>

**Fecha:** martes, 20 de septiembre de 2022, 6:52 p. m.

**Para:** LUIS CARLOS MOGOLLON LOZANO <[lmogollon@educacionbogota.gov.co](mailto:lmogollon@educacionbogota.gov.co)>, JONATHAN ANDRES SANCHEZ CORREDOR <[jasanchezc@educacionbogota.gov.co](mailto:jasanchezc@educacionbogota.gov.co)>, JOSE MIGUEL CUADRO ROMERO <[jcuadro@educacionbogota.gov.co](mailto:jcuadro@educacionbogota.gov.co)>, WYLLMAR LEONARDO GALLEGO CASTRO <[wgallego@educacionbogota.gov.co](mailto:wgallego@educacionbogota.gov.co)>

**CC:** JOHANNA MARIA SANTACRUZ PEÑA <[jsantacruz@educacionbogota.gov.co](mailto:jsantacruz@educacionbogota.gov.co)>, ANGELA LILIANA DIAZ POVEDA <[aldiazp@educacionbogota.gov.co](mailto:aldiazp@educacionbogota.gov.co)>

**Asunto:** Solicitud acompañamiento verificación muestra de tabletas OC 2481 - 92352 GRATUIDAD

Buenas Tardes  
Compañeros

Le escribo con el fin de solicitarles el apoyo para poder adelantar la revisión y verificación de la tableta muestra del proyecto de gratuidad, la cual fue adquirida en la ORDEN DE COMPRA No. 2481 DE 2022 – CCE No. 92352, GRATUIDAD

**El día de mañana miércoles 21 de Septiembre del 2022, me entregarán esta para revisión.**

**Agradezco si por favor nos podemos encontrar en la Dirección de Dotaciones Escolares a las 2:00 pm.**

Muchas Gracias

Cordialmente



Jorge Augusto Lopez Parra  
Dirección de Dotaciones Escolares  
Secretaría de Educación D.C.  
Mail – [jalopez@educacionbogota.gov.co](mailto:jalopez@educacionbogota.gov.co)  
Teléfono 3241000 ext. 3128. y/o ext. 3129

Por favor evita imprimir, a menos que sea estrictamente necesario, al preferir el uso de documentos digitales se ahorra agua, energía y recursos forestales.



---

información aquí contenida es para uso exclusivo de la persona o entidad de destino. Está estrictamente prohibida su utilización, copia, descarga, distribución, modificación y/o reproducción total o parcial, sin el permiso expreso de la Secretaría de Educación del Distrito, pues su contenido puede ser de carácter confidencial y/o contener material privilegiado. Si usted recibió esta información por error, por favor contacte en forma inmediata a quien la envió y borre este material de su computador. La Secretaría de Educación del Distrito no es responsable por la información contenida en esta comunicación, el directo responsable es quien la firma o el autor de la misma.

[www.educacionbogota.edu.co](http://www.educacionbogota.edu.co)

## JORGE AUGUSTO LOPEZ PARRA

---

**De:** Luis Valderrama <director.proyectos@nuevaerasoluciones.com>  
**Enviado el:** lunes, 19 de septiembre de 2022 4:55 p. m.  
**Para:** JORGE AUGUSTO LOPEZ PARRA  
**CC:** JOSE ALEXIS CATOLICO NARANJO; JOHANNA PATRICIA CUADROS CUERVO; Edwin Correa  
**Asunto:** Cronograma firmado  
**Datos adjuntos:** Cronograma Actividades\_92352\_firmado.pdf

Buenas tardes ing Jorge,

En atención al requerimiento realizado al Edwin Correa adjunto cronograma firmado por el representante Legal.

Saludos,



**Luis Valderrama**

Director de Proyectos

**NUEVA ERA SOLUCIONES S.A.S**

Vía Bogotá - Siberia Km. 2

Parque Empresarial Tecnológico Torre A Piso 3

COTA - CUNDINAMARCA - COLOMBIA

Tel: (57) 1-6913500 ext. 127

Mail: [director.proyectos@nuevaerasoluciones.com](mailto:director.proyectos@nuevaerasoluciones.com)

La información contenida en este mensaje electrónico tiene carácter CONFIDENCIAL, está dirigida únicamente al destinatario de la misma y sólo podrá ser usada por éste. Si el lector de este mensaje no es el destinatario del mismo, se le notifica que cualquier copia o distribución de éste se encuentra totalmente prohibida. Si usted ha recibido este mensaje por error, por favor notifique inmediatamente al remitente por este mismo medio y borre el mensaje de su sistema.

Síguenos en nuestras redes sociales



Por favor evita imprimir, a menos que sea estrictamente necesario, al preferir el uso de documentos digitales se ahorra agua, energía y recursos forestales.

\_\_\_\_\_ La información aquí contenida es para uso exclusivo de la persona o entidad de destino. Está estrictamente prohibida su utilización, copia, descarga, distribución, modificación y/o reproducción total o parcial, sin el permiso expreso de la Secretaría de Educación del Distrito, pues su contenido puede ser de carácter confidencial y/o contener material privilegiado. Si usted recibió esta información por error, por favor contacte en forma inmediata a quien la envió y borre este material de su computador. La Secretaría de Educación del Distrito no es responsable por la información contenida en esta comunicación, el directo responsable es quien la firma o el autor de la misma.  
[www.educacionbogota.edu.co](http://www.educacionbogota.edu.co)

## JORGE AUGUSTO LOPEZ PARRA

---

**De:** Luis Valderrama <director.proyectos@nuevaerasoluciones.com>  
**Enviado el:** lunes, 5 de septiembre de 2022 4:02 p. m.  
**Para:** JOSE ALEXIS CATOLICO NARANJO; Juridico; omar.ferrer@colombiacompra.gov.co; Edwin Correa; Andres Rey  
**CC:** JOHANNA MARIA SANTACRUZ PEÑA; ANGELA LILIANA DIAZ POVEDA; JORGE AUGUSTO LOPEZ PARRA; Edwin Correa  
**Asunto:** RE: Radicado S-2022-275862 Posible incumplimiento a las obligaciones contractuales establecidas en el acuerdo marco compra y alquiler de computadores y periféricos – ETP III, - Orden de Compra No. 2481 de 2022 - CCE No 92352 – 2022.  
**Datos adjuntos:** Comunicado NES-92352-0006.pdf

Buenas tardes,

En atención al oficio Radicado S-2022-275862 Posible incumplimiento a las obligaciones contractuales establecidas en el acuerdo marco compra y alquiler de computadores y periféricos – ETP III, - Orden de Compra No. 2481 de 2022 - CCE No 92352 – 2022 Adjunto cronograma ajustado.

Saludos,



**Luis Valderrama**

Director de Proyectos

**NUEVA ERA SOLUCIONES S.A.S**

Vía Bogotá - Siberia Km. 2

Parque Empresarial Tecnológico Torre A Piso 3

COTA - CUNDINAMARCA - COLOMBIA

Tel: (57)1-6913500 ext.127

Mail: [director.proyectos@nuevaerasoluciones.com](mailto:director.proyectos@nuevaerasoluciones.com)

La información contenida en este mensaje electrónico tiene carácter CONFIDENCIAL, está dirigida únicamente al destinatario de la misma y sólo podrá ser usada por éste. Si el lector de este mensaje no es el destinatario del mismo, se le notifica que cualquier copia o distribución de éste se encuentra totalmente prohibida. Si usted ha recibido este mensaje por error, por favor notifique inmediatamente al remitente por este mismo medio y borre el mensaje de su sistema.

[Síguenos en nuestras redes sociales](#)



---

**De:** JOSE ALEXIS CATOLICO NARANJO <acatolico@educacionbogota.gov.co>  
**Enviado el:** lunes, 5 de septiembre de 2022 8:40 a. m.  
**Para:** Luis Valderrama <director.proyectos@nuevaerasoluciones.com>; Juridico <juridico@segurosdelestado.com>; omar.ferrer@colombiacompra.gov.co; Edwin Correa <edwin.correa@nuevaerasoluciones.com>; Andres Rey <andres.rey@nuevaerasoluciones.com>  
**CC:** JOHANNA MARIA SANTACRUZ PEÑA <jsantacruz@educacionbogota.gov.co>; ANGELA LILIANA DIAZ POVEDA <aldiazp@educacionbogota.gov.co>; JORGE AUGUSTO LOPEZ PARRA <jalopez@educacionbogota.gov.co>; Edwin Correa <edwin.correa@nuevaerasoluciones.com>  
**Asunto:** RE: Radicado S-2022-275862 Posible incumplimiento a las obligaciones contractuales establecidas en el acuerdo marco compra y alquiler de computadores y periféricos – ETP III, - Orden de Compra No. 2481 de 2022 - CCE No 92352 – 2022.

Respetados buenos días,

en adjunto el radicado S-2022-280479 con las observaciones del asunto, para su gestión.

Cordialmente,



**JOSÉ ALEXIS CATÓLICO NARANJO**

**Profesional de Adquisiciones**

**Dirección de Dotaciones Escolares**

**AV. El Dorado No. 66 - 63**

**Código postal: 111321**

**PBX: (+571) 324 1000 Ext 3129**

**Fax: 315 34 48**

[www.educacionbogota.edu.co](http://www.educacionbogota.edu.co)

**Información: Línea 195**

---

**De:** Luis Valderrama <[director.proyectos@nuevaerasoluciones.com](mailto:director.proyectos@nuevaerasoluciones.com)>

**Enviado:** jueves, 1 de septiembre de 2022 5:49 p. m.

**Para:** JOSE ALEXIS CATOLICO NARANJO <[acatolico@educacionbogota.gov.co](mailto:acatolico@educacionbogota.gov.co)>; Juridico <[juridico@segurosdelestado.com](mailto:juridico@segurosdelestado.com)>; [omar.ferrer@colombiacompra.gov.co](mailto:omar.ferrer@colombiacompra.gov.co) <[omar.ferrer@colombiacompra.gov.co](mailto:omar.ferrer@colombiacompra.gov.co)>

**Cc:** JOHANNA MARIA SANTACRUZ PEÑA <[jsantacruz@educacionbogota.gov.co](mailto:jsantacruz@educacionbogota.gov.co)>; ANGELA LILIANA DIAZ POVEDA <[aldiazp@educacionbogota.gov.co](mailto:aldiazp@educacionbogota.gov.co)>; JORGE AUGUSTO LOPEZ PARRA <[jalopez@educacionbogota.gov.co](mailto:jalopez@educacionbogota.gov.co)>; Edwin Correa <[edwin.correa@nuevaerasoluciones.com](mailto:edwin.correa@nuevaerasoluciones.com)>

**Asunto:** RE: Radicado S-2022-275862 Posible incumplimiento a las obligaciones contractuales establecidas en el acuerdo marco compra y alquiler de computadores y periféricos – ETP III, - Orden de Compra No. 2481 de 2022 - CCE No 92352 – 2022.

Buenas tardes,

Adjunto comunicado NES-92352-0005 en atención al oficio radicado S-2022-275862.

Saludos,



**Luis Valderrama**

**Director de Proyectos**

**NUEVA ERA SOLUCIONES S.A.S**

Vía Bogotá - Siberia Km. 2

Parque Empresarial Tecnológico Torre A Piso 3

COTA - CUNDINAMARCA - COLOMBIA

Tel: (57) 1-6913500 ext.127

Mail: [director.proyectos@nuevaerasoluciones.com](mailto:director.proyectos@nuevaerasoluciones.com)

La información contenida en este mensaje electrónico tiene carácter CONFIDENCIAL, está dirigida únicamente al destinatario de la misma y sólo podrá ser usada por éste. Si el lector de este mensaje no es el destinatario del mismo, se le notifica que cualquier copia o distribución de éste se encuentra totalmente prohibida. Si usted ha recibido este mensaje por error, por favor notifique inmediatamente al remitente por este mismo medio y borre el mensaje de su sistema.

Síguenos en nuestras redes sociales



**De:** JOSE ALEXIS CATOLICO NARANJO <[acatolico@educacionbogota.gov.co](mailto:acatolico@educacionbogota.gov.co)>

**Enviado el:** martes, 30 de agosto de 2022 6:11 p. m.

**Para:** Luis Valderrama <[director.proyectos@nuevaerasoluciones.com](mailto:director.proyectos@nuevaerasoluciones.com)>; Juridico <[juridico@segurosdelestado.com](mailto:juridico@segurosdelestado.com)>; [omar.ferrer@colombiacompra.gov.co](mailto:omar.ferrer@colombiacompra.gov.co)

**CC:** JOHANNA MARIA SANTACRUZ PEÑA <[jsantacruz@educacionbogota.gov.co](mailto:jsantacruz@educacionbogota.gov.co)>; ANGELA LILIANA DIAZ POVEDA <[aldiazp@educacionbogota.gov.co](mailto:aldiazp@educacionbogota.gov.co)>; JORGE AUGUSTO LOPEZ PARRA <[jalopez@educacionbogota.gov.co](mailto:jalopez@educacionbogota.gov.co)>

**Asunto:** Radicado S-2022-275862 Posible incumplimiento a las obligaciones contractuales establecidas en el acuerdo marco compra y alquiler de computadores y periféricos – ETP III, - Orden de Compra No. 2481 de 2022 - CCE No 92352 – 2022.

Respetados buenas tardes,

En adjunto, remito comunicación S-2022-275862 con sus respectivos anexos, referente a Posible incumplimiento a las obligaciones contractuales establecidas en el acuerdo marco compra y alquiler de computadores y periféricos – ETP III, - Orden de Compra No. 2481 de 2022 - CCE No 92352 – 2022.

Quedamos atentos, muchas gracias.

Cordialmente,



**JOSÉ ALEXIS CATÓLICO NARANJO**

Profesional de Adquisiciones

Dirección de Dotaciones Escolares

AV. El Dorado No. 66 - 63

Código postal: 111321

**PBX:** (+571) 324 1000 Ext 3129

**Fax:** 315 34 48

[www.educacionbogota.edu.co](http://www.educacionbogota.edu.co)

**Información:** Línea 195

Por favor evita imprimir, a menos que sea estrictamente necesario, al preferir el uso de documentos digitales se ahorra agua, energía y recursos forestales. La información aquí contenida es para uso exclusivo de la persona o entidad de destino. Está estrictamente prohibida su utilización, copia, descarga, distribución, modificación y/o reproducción total o parcial, sin el permiso expreso de la Secretaría de Educación del Distrito, pues su contenido puede ser de carácter confidencial y/o contener material privilegiado. Si usted recibió esta información por error, por favor contacte en forma inmediata a quien la envió y borre este material de su computador. La Secretaría de Educación del Distrito no es responsable por la información contenida en esta comunicación, el directo responsable es quien la firma o el autor de la misma. [www.educacionbogota.edu.co](http://www.educacionbogota.edu.co)

Cota, 5 de septiembre de 2022

NES-92352-0006

Señor:  
Jorge agosto Lopez  
**Secretaría Distrital de Educación de Bogotá**  
**Supervisor**

**Referencia.** Respuesta oficio **S-2022-280479** Respuesta correos electrónicos de fecha 31 de Agosto y 1 de Septiembre del 2022 en el cual remiten las fechas de algunas actividades en un posible cronograma de entregas. OC 92352 / Nueva Era Soluciones SAS

**Nueva Era Soluciones SAS** contratista adjudicatario de la Orden de Compra **#92352** emitida el viernes 23 de junio de 2022 por medio de la tienda virtual del estado colombiano Colombia Compra Eficiente – CCE, damos respuesta al oficio de la referencia.

En atención a las observaciones enviadas por la Secretaría de Educación de Bogotá, se realizó el ajuste del cronograma teniendo en cuenta el plazo de ejecución de la orden de compra, así como con las fechas en que se remitirán a la SED los seriales de cada una de tabletas adquiridas, la fecha en la cual pueden realizar el proceso de pruebas técnicas y fechas de entrega en cada uno de los lugares definidos por las SED.

Respecto al proceso de alistamiento, se informa que las tabletas serán entregadas por el fabricante listas para ser despachadas por Nueva Era Soluciones, por lo tanto, el único proceso que realizará el proceso logístico respecto al alistamiento de las tabletas es la toma de seriales y distribución de estos según la información de territorialización remitida como anexo a la orden de compra. También es importante anotar que el proceso de toma de seriales y despacho de las tabletas se realizará de forma paralela, por lo tanto, no se necesita tener la distribución del total de seriales para poder realizar los despachos.

Con los ajustes anteriores se cumple con lo solicitado por la entidad en el comunicado de la referencia respecto al plazo de ejecución de la orden de compra, ya que las entregas en las sedes se encuentran dentro del plazo de ejecución y se indica el detalla de las fechas de entrega y actividades a desarrollar.



Reiteramos que el cronograma ajustado presentado para la ejecución de la orden de compra se estableció teniendo en cuenta las situaciones presentadas con los instaladores entregados por la entidad de las diferentes aplicaciones que solicitaron fueran instaladas y que ampliamente fueron descritas en el comunicado NES-92352-0004. Por lo cual se toman los plazos para la producción de la muestra desde el momento en que se tienen las aplicaciones en correcto funcionamiento y una vez la entidad decidió que no fueran instaladas algunas de las indicadas inicialmente.

 Cronograma Actividades				
<b>Contrato</b>	<b>OC 92352</b>			
<b>Fecha terminación</b>	<b>26/12/2022</b>			
Actividad	Duración días hábile	Fecha inicio	Fecha final	
Acta de inicio	1	12/07/2022	13/07/2022	
Entrega de imágenes y contenidos iniciales por partes de la SED	1	14/07/2022	15/07/2022	
Revisión funcionamiento de contenidos enviados por la SED y solicitud de actualizaciones en caso de fallas	34	14/07/2022	31/08/2022	
<b>Proceso de fabricación</b>		<b>18/07/2022</b>	<b>21/10/2022</b>	
Creación de artes (BIOS, carcasa, escritorio, forro) y ajustes por observaciones de la SED	13	18/07/2022	4/08/2022	
Aprobación de artes por parte de la SED	14	5/08/2022	25/08/2022	
Fabricación tableta de Muestra según artes aprobados y contenidos en funcionamiento	12	1/09/2022	19/09/2022	
Entrega tableta de muestra a la SED	1	20/09/2022	21/09/2022	
Aprobación tableta de Muestra	2	20/09/2022	22/09/2022	
Producción tabletas	20	23/09/2022	21/10/2022	
<b>Proceso de transporte y logística internacional</b>		<b>24/10/2022</b>	<b>15/12/2022</b>	
Transporte internacional	30	24/10/2022	5/12/2022	
Nacionalización	5	6/12/2022	13/12/2022	
Ingreso Bodega NES	2	14/12/2022	15/12/2022	
Alistamiento (Toma seriales, distribución seriales por sede educativa)	6	14/12/2022	22/12/2022	

Entrega SED		✓	15/12/2022	15/12/2022
Muestreo tabletas por parte de la SED	2	✓	15/12/2022	19/12/2022
Entrega seriales por Sede beneficiada	5	✓	15/12/2022	22/12/2022
Entrega sede educativas		✓	16/12/2022	26/12/2022
DIRECCIÓN LOCAL DE EDUCACIÓN CIUDAD BOLIVAR	1	✓	16/12/2022	16/12/2022
COLEGIO CEDID CIUDAD BOLIVAR (IED)	1	✓	16/12/2022	16/12/2022
DIRECCIÓN LOCAL DE EDUCACIÓN TUNJUELITO	1	✓	19/12/2022	19/12/2022
COLEGIO SANTA LIBRADA (IED)	1	✓	19/12/2022	19/12/2022
DIRECCIÓN LOCAL DE EDUCACIÓN TUNJUELITO	1	✓	19/12/2022	19/12/2022
COLEGIO MARCO FIDEL SUAREZ (IED)	1	✓	19/12/2022	19/12/2022
DIRECCIÓN LOCAL DE EDUCACIÓN BOSA	1	✓	20/12/2022	20/12/2022
COLEGIO CIUDADELA EDUCATIVA DE BOSA (IED)	1	✓	20/12/2022	20/12/2022
DIRECCIÓN LOCAL DE EDUCACIÓN KENNEDY	1	✓	20/12/2022	20/12/2022
COLEGIO INEM FRANCISCO DE PAULA SANTANDER (IED)	1	✓	20/12/2022	20/12/2022
DIRECCIÓN LOCAL DE EDUCACIÓN SAN CRISTOBAL	1	✓	21/12/2022	21/12/2022
COLEGIO TECNICO ALDEMAR ROJAS PLAZAS (IED)	1	✓	21/12/2022	21/12/2022
DIRECCIÓN LOCAL DE EDUCACIÓN ANTONIO NARIÑO	1	✓	21/12/2022	21/12/2022
COLEGIO ATANASIO GIRARDOT (IED)	1	✓	21/12/2022	21/12/2022
DIRECCIÓN LOCAL DE EDUCACIÓN RAFAEL URIBE URIBE	1	✓	21/12/2022	21/12/2022
COLEGIO ENRIQUE OLAYA HERRERA (IED)	1	✓	21/12/2022	21/12/2022
DIRECCIÓN LOCAL DE EDUCACIÓN CHAPINERO	1	✓	22/12/2022	22/12/2022
COLEGIO SIMON RODRIGUEZ (IED)	1	✓	22/12/2022	22/12/2022
DIRECCIÓN LOCAL DE EDUCACION SANTA FE	1	✓	22/12/2022	22/12/2022
COLEGIO ANTONIO JOSE URIBE (IED)	1	✓	22/12/2022	22/12/2022
DIRECCIÓN LOCAL DE EDUCACIÓN LOS MARTIRES	1	✓	22/12/2022	22/12/2022
COLEGIO EDUARDO SANTOS (IED)	1	✓	22/12/2022	22/12/2022
DIRECCIÓN LOCAL DE EDUCACIÓN PUENTE ARANDA	1	✓	22/12/2022	22/12/2022
COLEGIO LA MERCED (IED)	1	✓	22/12/2022	22/12/2022
DIRECCIÓN LOCAL DE EDUCACIÓN LA CANDELARIA	1	✓	22/12/2022	22/12/2022
COLEGIO INTEGRADA LA CANDELARIA (IED)	1	✓	22/12/2022	22/12/2022
DIRECCIÓN LOCAL DE EDUCACIÓN USAQUEN	1	✓	23/12/2022	23/12/2022
COLEGIO AGUSTIN FERNANDEZ (IED)	1	✓	23/12/2022	23/12/2022
DIRECCIÓN LOCAL DE EDUCACIÓN SUBA	1	✓	23/12/2022	23/12/2022
COLEGIO FILARMONICO SIMON BOLIVAR (IED)	1	✓	23/12/2022	23/12/2022
DIRECCIÓN LOCAL DE EDUCACIÓN FONTIBÓN	1	✓	26/12/2022	26/12/2022
COLEGIO VILLEMAR EL CARMEN (IED)	1	✓	26/12/2022	26/12/2022
DIRECCIÓN LOCAL DE EDUCACIÓN ENGATIVA	1	✓	26/12/2022	26/12/2022
COLEGIO INSTITUTO TECNICO LAUREANO GOMEZ (IED)	1	✓	26/12/2022	26/12/2022
DIRECCIÓN LOCAL DE EDUCACIÓN BARRIOS UNIDOS	1	✓	26/12/2022	26/12/2022
COLEGIO TECNICO DOMINGO FAUSTINO SARMIENTO (IED)	1	✓	26/12/2022	26/12/2022
DIRECCIÓN LOCAL DE EDUCACIÓN TEUSAQUILLO	1	✓	26/12/2022	26/12/2022
COLEGIO TECNICO PALERMO (IED)	1	✓	26/12/2022	26/12/2022

Gracias por la atención prestada,

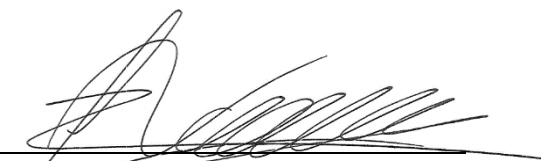

**Luis Valderrama**  
**Director de Proyectos**  
**Nueva Era Soluciones S.A.S**

## JORGE AUGUSTO LOPEZ PARRA

---

**De:** Luis Valderrama <director.proyectos@nuevaerasoluciones.com>  
**Enviado el:** miércoles, 31 de agosto de 2022 8:04 p. m.  
**Para:** JOSE ALEXIS CATOLICO NARANJO  
**CC:** JORGE AUGUSTO LOPEZ PARRA; JOHANNA MARIA SANTACRUZ PEÑA  
**Asunto:** RE: Solicitud de cronograma de entregas final actualizado con las actividades de ejecución en la ORDEN DE COMPRA No. 2481 de 2022 -CCE 92352 – Tabletetas.  
**Datos adjuntos:** Comunicado NES-92352-0004\_cronograma.pdf

Buenas noches,

En atención al oficio con radicado S-2022-271771 adjunto comunicado NES-92352-0004 con el cronograma solicitado.

Saludos,



**Luis Valderrama**  
Director de Proyectos

**NUEVA ERA SOLUCIONES S.A.S**  
Vía Bogotá - Siberia Km. 2  
Parque Empresarial Tecnológico Torre A Piso 3  
COTA - CUNDINAMARCA - COLOMBIA  
Tel: (57) 1-6913500 ext. 127  
Mail: [director.proyectos@nuevaerasoluciones.com](mailto:director.proyectos@nuevaerasoluciones.com)

La información contenida en este mensaje electrónico tiene carácter CONFIDENCIAL, está dirigida únicamente al destinatario de la misma y sólo podrá ser usada por éste. Si el lector de este mensaje no es el destinatario del mismo, se le notifica que cualquier copia o distribución de éste se encuentra totalmente prohibida. Si usted ha recibido este mensaje por error, por favor notifique inmediatamente al remitente por este mismo medio y borre el mensaje de su sistema.

Síguenos en nuestras redes sociales



---

**De:** JOSE ALEXIS CATOLICO NARANJO <acatolico@educacionbogota.gov.co>  
**Enviado el:** jueves, 25 de agosto de 2022 8:46 p. m.  
**Para:** Luis Valderrama <director.proyectos@nuevaerasoluciones.com>  
**CC:** JORGE AUGUSTO LOPEZ PARRA <jalopez@educacionbogota.gov.co>; JOHANNA MARIA SANTACRUZ PEÑA <jsantacruz@educacionbogota.gov.co>  
**Asunto:** RE: Solicitud de cronograma de entregas final actualizado con las actividades de ejecución en la ORDEN DE COMPRA No. 2481 de 2022 -CCE 92352 – Tabletetas.

Luis buenas tardes,

remito el link que te remití por whatsapp que ya abre correctamente, adicionalmente adjunto comunicación I-2022-271771 para su pronta gestión.

[https://educacionbogota-my.sharepoint.com/:u:/g/personal/lmogollon\\_educacionbogota\\_gov\\_co/EVwIZMph1stFg6Tw-a80bxMBrykCiSka1cumSN0QSmseSQ?e=6ambe5](https://educacionbogota-my.sharepoint.com/:u:/g/personal/lmogollon_educacionbogota_gov_co/EVwIZMph1stFg6Tw-a80bxMBrykCiSka1cumSN0QSmseSQ?e=6ambe5)

muchas gracias

Cordialmente,



**JOSÉ ALEXIS CATÓLICO NARANJO**

**Profesional de Adquisiciones**

**Dirección de Dotaciones Escolares**

**AV. El Dorado No. 66 - 63**

**Código postal: 111321**

**PBX: (+571) 324 1000 Ext 3129**

**Fax: 315 34 48**

**[www.educacionbogota.edu.co](http://www.educacionbogota.edu.co)**

**Información: Línea 195**

---

**De:** Luis Valderrama <[director.proyectos@nuevaerasoluciones.com](mailto:director.proyectos@nuevaerasoluciones.com)>

**Enviado:** jueves, 25 de agosto de 2022 2:43 p. m.

**Para:** JOSE ALEXIS CATOLICO NARANJO <[acatolico@educacionbogota.gov.co](mailto:acatolico@educacionbogota.gov.co)>

**Cc:** JORGE AUGUSTO LOPEZ PARRA <[jalopez@educacionbogota.gov.co](mailto:jalopez@educacionbogota.gov.co)>; JOHANNA MARIA SANTACRUZ PEÑA <[jsantacruz@educacionbogota.gov.co](mailto:jsantacruz@educacionbogota.gov.co)>

**Asunto:** RE: Solicitud de cronograma de entregas final actualizado con las actividades de ejecución en la ORDEN DE COMPRA No. 2481 de 2022 -CCE 92352 – Tabletas.

Buenas tardes Jose Alexis,

Me puede compartir de nuevo el enlace, ya que no pude descargar el archivo por permisos.

Saludos,



**Luis Valderrama**

**Director de Proyectos**

**NUEVA ERA SOLUCIONES S.A.S**

Vía Bogotá - Siberia Km. 2

Parque Empresarial Tecnológico Torre A Piso 3

COTA - CUNDINAMARCA - COLOMBIA

Tel: (57)1-6913500 ext.127

Mail: [director.proyectos@nuevaerasoluciones.com](mailto:director.proyectos@nuevaerasoluciones.com)

La información contenida en este mensaje electrónico tiene carácter CONFIDENCIAL, está dirigida únicamente al destinatario de la misma y sólo podrá ser usada por éste. Si el lector de este mensaje no es el destinatario del mismo, se le notifica que cualquier copia o distribución de éste se encuentra totalmente prohibida. Si usted ha recibido este mensaje por error, por favor notifique inmediatamente al remitente por este mismo medio y borre el mensaje de su sistema.

Síguenos en nuestras redes sociales



**De:** JOSE ALEXIS CATOLICO NARANJO <[acatolico@educacionbogota.gov.co](mailto:acatolico@educacionbogota.gov.co)>

**Enviado el:** jueves, 25 de agosto de 2022 11:49 a. m.

**Para:** Luis Valderrama <[director.proyectos@nuevaerasoluciones.com](mailto:director.proyectos@nuevaerasoluciones.com)>

**CC:** JORGE AUGUSTO LOPEZ PARRA <[jalopez@educacionbogota.gov.co](mailto:jalopez@educacionbogota.gov.co)>; JOHANNA MARIA SANTACRUZ PEÑA <[jsantacruz@educacionbogota.gov.co](mailto:jsantacruz@educacionbogota.gov.co)>

**Asunto:** Fwd: Solicitud de cronograma de entregas final actualizado con las actividades de ejecución en la ORDEN DE COMPRA No. 2481 de 2022 -CCE 92352 – Tabletas.

Luis buenos días,

de acuerdo a las novedades presentadas, remito las instrucciones para continuar con el proceso.

Respecto al aplicativo que no se puede instalar por el formato, adjunto el instalador del mismo en formato APK

[Anatomy 3D Atlas v3.1.1 apkpure.com.apk](#)

La aplicación Anatomy AR 4D dejarla instalada.

Lo referente a las 3 aplicaciones que tienen el siguiente error:

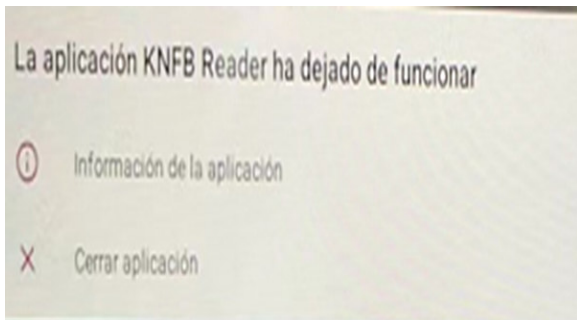

Por favor eliminarlas de la imagen para poder seguir con el proceso.

Atento a cualquier inquietud,



Luis Carlos Mogollón Lozano  
Dirección de Ciencias, Tecnologías y Medios  
Educativos  
Av. El Dorado No. 66 - 63  
Código postal: 111321  
**PBX:** (+571) 324 1000 **Ext.:** 1444  
**Fax:** 315 34 48  
[www.educacionbogota.edu.co](http://www.educacionbogota.edu.co)  
**Información:** Línea 195

**De:** JOSE ALEXIS CATOLICO NARANJO <[acatolico@educacionbogota.gov.co](mailto:acatolico@educacionbogota.gov.co)>  
**Enviado el:** jueves, 25 de agosto de 2022 9:48 a. m.  
**Para:** LUIS CARLOS MOGOLLON LOZANO <[lmogollon@educacionbogota.gov.co](mailto:lmogollon@educacionbogota.gov.co)>  
**CC:** JOHANNA MARIA SANTACRUZ PEÑA <[jsantacruz@educacionbogota.gov.co](mailto:jsantacruz@educacionbogota.gov.co)>  
**Asunto:** Fwd: Solicitud de cronograma de entregas final actualizado con las actividades de ejecución en la ORDEN DE COMPRA No. 2481 de 2022 -CCE 92352 – Tabletás.

Buen día Luis

Remito al detalle lo compartido con el contratista, se debe validar una respuesta pronta muchas gracias.

Obtener [Outlook para iOS](#)

---

**De:** Luis Valderrama <[director.proyectos@nuevaerasoluciones.com](mailto:director.proyectos@nuevaerasoluciones.com)>  
**Enviado:** Thursday, August 25, 2022 9:46:25 AM  
**Para:** JOSE ALEXIS CATOLICO NARANJO <[acatolico@educacionbogota.gov.co](mailto:acatolico@educacionbogota.gov.co)>  
**Cc:** JOHANNA MARIA SANTACRUZ PEÑA <[jsantacruz@educacionbogota.gov.co](mailto:jsantacruz@educacionbogota.gov.co)>; Edwin Correa <[edwin.correa@nuevaerasoluciones.com](mailto:edwin.correa@nuevaerasoluciones.com)>  
**Asunto:** RE: Solicitud de cronograma de entregas final actualizado con las actividades de ejecución en la ORDEN DE COMPRA No. 2481 de 2022 -CCE 92352 – Tabletás.

Buenos días Ing Jose Alexis,

Una vez validado por la fábrica los últimos contenidos enviados se tiene las siguientes novedades.

Name	New APK/XAPK	resultado
Anatomía - Atlas 3D	Anatomy 3D Atlas_v3.1.1_apkpure.com.xapk	No se puede in
ANATOMY 4D	Anatomy AR 4D - Virtual TShirt_1.4_apkcombo.com.apk	La aplicación f forma

Sobre la pregunta que tipo de error presentan las siguientes aplicaciones, aparece una ventana emergente como se muestra a continuación:

- BrainPop
- KNFB Reader
- Tap Tap See

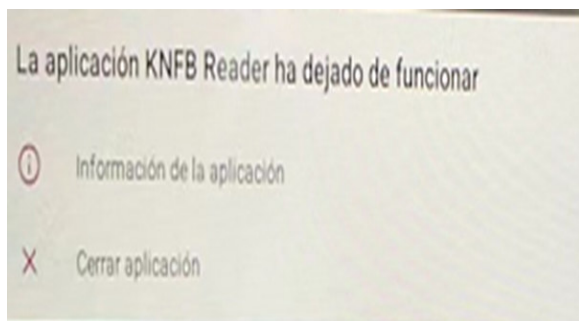

Por favor confirmar como proceder con esas 3 aplicaciones.

Les solicito nuevamente oficializar la aceptación de los artes enviados.

Saludos





Luis Valderrama

Director de Proyectos

NUEVA ERA SOLUCIONES S.A.S

Vía Bogotá - Siberia Km. 2

Parque Empresarial Tecnológico Torre A Piso 3

COTA - CUNDINAMARCA - COLOMBIA

Tel: (57) 1-6913500 ext. 127

Mail: [director.proyectos@nuevaerasoluciones.com](mailto:director.proyectos@nuevaerasoluciones.com)

La información contenida en este mensaje electrónico tiene carácter CONFIDENCIAL, está dirigida únicamente al destinatario de la misma y sólo podrá ser usada por éste. Si el lector de este mensaje no es el destinatario del mismo, se le notifica que cualquier copia o distribución de éste se encuentra totalmente prohibida. Si usted ha recibido este mensaje por error, por favor notifique inmediatamente al remitente por este mismo medio y borre el mensaje de su sistema.

Síguenos en nuestras redes sociales



**De:** JOSE ALEXIS CATOLICO NARANJO <[acatolico@educacionbogota.gov.co](mailto:acatolico@educacionbogota.gov.co)>

**Enviado el:** martes, 23 de agosto de 2022 1:00 p. m.

**Para:** Luis Valderrama <[director.proyectos@nuevaerasoluciones.com](mailto:director.proyectos@nuevaerasoluciones.com)>

**CC:** JOHANNA MARIA SANTACRUZ PEÑA <[jsantacruz@educacionbogota.gov.co](mailto:jsantacruz@educacionbogota.gov.co)>

**Asunto:** RV: Solicitud de cronograma de entregas final actualizado con las actividades de ejecución en la ORDEN DE COMPRA No. 2481 de 2022 -CCE 92352 – Tabletas.

Luis buenos días,

reenvió la actualización del link solicitada. Así mismo, me permito programar reunión virtual para el día de mañana 10:00 am para verificar los temas pendientes para la presentación de la muestra.

 [INSTALADORES V2.rar](#)

Este es mi número para cualquier novedad con la programación de la reunión 3213860749.

muchas gracias

Cordialmente,

**JOSÉ ALEXIS CATÓLICO NARANJO**

Profesional de Adquisiciones

Dirección de Dotaciones Escolares

AV. El Dorado No. 66 - 63

Código postal: 111321

**PBX: (+571) 324 1000 Ext 3129**



**Fax:** 315 34 48

[www.educacionbogota.edu.co](http://www.educacionbogota.edu.co)

**Información:** Línea 195

---

**De:** LUIS CARLOS MOGOLLON LOZANO <[lmogollon@educacionbogota.gov.co](mailto:lmogollon@educacionbogota.gov.co)>

**Enviado:** martes, 23 de agosto de 2022 10:21 a. m.

**Para:** JOSE ALEXIS CATOLICO NARANJO <[acatolico@educacionbogota.gov.co](mailto:acatolico@educacionbogota.gov.co)>

**Cc:** JOHANNA MARIA SANTACRUZ PEÑA <[jsantacruz@educacionbogota.gov.co](mailto:jsantacruz@educacionbogota.gov.co)>; JORGE AUGUSTO LOPEZ PARRA <[jalopez@educacionbogota.gov.co](mailto:jalopez@educacionbogota.gov.co)>; JONATHAN ANDRES SANCHEZ CORREDOR <[jasanchezc@educacionbogota.gov.co](mailto:jasanchezc@educacionbogota.gov.co)>; SANDRA ELVIRA RUIZ CASTILLO <[sruizc@educacionbogota.gov.co](mailto:sruizc@educacionbogota.gov.co)>

**Asunto:** RE: Solicitud de cronograma de entregas final actualizado con las actividades de ejecución en la ORDEN DE COMPRA No. 2481 de 2022 -CCE 92352 – Tabletas.

Buenos días Alexis,

Ya se realizaron las respectivas validaciones y este ya quedo habilitado.

[INSTALADORES V2.rar](#)

Atento a cualquier inquietud,



Luis Carlos Mogollón Lozano  
Dirección de Ciencias, Tecnologías y Medios  
Educativos  
Av. El Dorado No. 66 - 63  
Código postal: 111321  
**PBX:** (+571) 324 1000 Ext.: 1444  
**Fax:** 315 34 48  
[www.educacionbogota.edu.co](http://www.educacionbogota.edu.co)  
**Información:** Línea 195

---

**De:** JOSE ALEXIS CATOLICO NARANJO <[acatolico@educacionbogota.gov.co](mailto:acatolico@educacionbogota.gov.co)>

**Enviado el:** martes, 23 de agosto de 2022 6:12 a. m.

**Para:** LUIS CARLOS MOGOLLON LOZANO <[lmogollon@educacionbogota.gov.co](mailto:lmogollon@educacionbogota.gov.co)>

**CC:** JOHANNA MARIA SANTACRUZ PEÑA <[jsantacruz@educacionbogota.gov.co](mailto:jsantacruz@educacionbogota.gov.co)>; JORGE AUGUSTO LOPEZ PARRA <[jalopez@educacionbogota.gov.co](mailto:jalopez@educacionbogota.gov.co)>

**Asunto:** RV: Solicitud de cronograma de entregas final actualizado con las actividades de ejecución en la ORDEN DE COMPRA No. 2481 de 2022 -CCE 92352 – Tabletas.

Luis buenos días,

el contratista manifiesta que no le es posible abrir el link que enviaste por temas de permiso con el correo, para que por favor me ayudes a validar. muchas gracias

Cordialmente,

**JOSÉ ALEXIS CATÓLICO NARANJO**

**Profesional de Adquisiciones**

**Dirección de Dotaciones Escolares**

**AV. El Dorado No. 66 - 63**

**Código postal: 111321**

**PBX: (+571) 324 1000 Ext 3129**

**Fax: 315 34 48**

[www.educacionbogota.edu.co](http://www.educacionbogota.edu.co)

**Información: Línea 195**



---

**De:** Luis Valderrama <[director.proyectos@nuevaerasoluciones.com](mailto:director.proyectos@nuevaerasoluciones.com)>

**Enviado:** lunes, 22 de agosto de 2022 5:52 p. m.

**Para:** JOSE ALEXIS CATOLICO NARANJO <[acatolico@educacionbogota.gov.co](mailto:acatolico@educacionbogota.gov.co)>

**Cc:** JOHANNA MARIA SANTACRUZ PEÑA <[jsantacruz@educacionbogota.gov.co](mailto:jsantacruz@educacionbogota.gov.co)>; JORGE AUGUSTO LOPEZ PARRA <[jalopez@educacionbogota.gov.co](mailto:jalopez@educacionbogota.gov.co)>

**Asunto:** RE: Solicitud de cronograma de entregas final actualizado con las actividades de ejecución en la ORDEN DE COMPRA No. 2481 de 2022 -CCE 92352 – Tabletas.

Buenas tardes Jose Alexis,

No me dejó descargar el archivo .rar me dice que mi correo no tiene permisos en el sitio.

Saludos,



**Luis Valderrama**

**Director de Proyectos**

**NUEVA ERA SOLUCIONES S.A.S**

Vía Bogotá - Siberia Km. 2

Parque Empresarial Tecnológico Torre A Piso 3

COTA - CUNDINAMARCA - COLOMBIA

Tel: (57) 1-6913500 ext. 127

Mail: [director.proyectos@nuevaerasoluciones.com](mailto:director.proyectos@nuevaerasoluciones.com)

La información contenida en este mensaje electrónico tiene carácter CONFIDENCIAL, está dirigida únicamente al destinatario de la misma y sólo podrá ser usada por éste. Si el lector de este mensaje no es el destinatario del mismo, se le notifica que cualquier copia o distribución de éste se encuentra totalmente prohibida. Si usted ha recibido este mensaje por error, por favor notifique inmediatamente al remitente por este mismo medio y borre el mensaje de su sistema.

Síguenos en nuestras redes sociales



---

**De:** JOSE ALEXIS CATOLICO NARANJO <[acatolico@educacionbogota.gov.co](mailto:acatolico@educacionbogota.gov.co)>

**Enviado el:** lunes, 22 de agosto de 2022 2:00 p. m.

**Para:** Luis Valderrama <[director.proyectos@nuevaerasoluciones.com](mailto:director.proyectos@nuevaerasoluciones.com)>

CC: JOHANNA MARIA SANTACRUZ PEÑA <[santacruz@educacionbogota.gov.co](mailto:santacruz@educacionbogota.gov.co)>; JORGE AUGUSTO LOPEZ PARRA <[jalopez@educacionbogota.gov.co](mailto:jalopez@educacionbogota.gov.co)>

Asunto: RV: Solicitud de cronograma de entregas final actualizado con las actividades de ejecución en la ORDEN DE COMPRA No. 2481 de 2022 -CCE 92352 – Tabletas.

Luis buenas tardes,

Una vez revisadas las observaciones sobre los instaladores, remito la información respuesta para su gestión. Quedo atento a sus comentarios

Dando alcance al correo referente a los contenidos educativos, adjunto nuevamente los instaladores de las APP's relacionadas en el formato indicado.

[INSTALADORES V2.rar](#)

Por otra parte adjunto el cuadro con las acciones a tomar en cada una de las App's que allí se mencionan:

CARPETA (DISCO)	NOMBRE DEL RECURSO	OBSERVACIONES	Acción a tomar
30_El llamado de	30_El llamado de Inti	¿cual de las dos apk se instala. app-debug.apk o app-release.apk?	Como se ah indicado anteriormente, instalar el que facilite, si por algún motivo no funciona uno, se p
ARGEOR	ARGEOR	La aplicación abre, pero dice que está al revés	Dejar instalada la app
BARCY	BARCY	Se puede instalar. La aplicación abre con normalidad, pero en el tercer nivel del después de la fecha los colores no se	Dejar instalada la app
Blackboard	Blackboard	Se puede instalar, sin embargo, para su uso requiere de una cuenta.	Dejar instalada la app
BrainPop	BrainPop	La aplicación abre con normalidad, pero de vez en cuando presenta un error	Cual error?
Casio classpad	Casio classpad	La aplicación funciona, pero es difícil su funcionamiento	Dejar instalada la app
Fábrica de postales	Fábrica de postales Instalado	La aplicación abre con normalidad, pero al presionar el botón de retroceso no sale de la aplicación	Dejar instalada la app
JUEGO DE TABLAS	JUEGO DE TABLAS	Presentan problema con la red	Dejar instalada la app
KNFB Reader	KNFB Reader	Presenta un error al abrir la aplicación	Cual error?
LA PALABRA PERFECTA	LA PALABRA PERFECTA	La aplicación abre con normalidad, pero solo en formato vertical	Dejar instalada la app
Oxford Dictionary of English	Oxford Dictionary of English	Permite su instalación y abre sin ningún error abriendo el website de la aplicación. Confirmar si este es el funcionamiento de la aplicación	Dejar instalada la app
Pretralex	Pretralex	La aplicación abre con normalidad, pero solo en formato vertical	Dejar instalada la app
PSU de Matemática	PSU de Matemática Instalado	La aplicación abre con normalidad, pero al presionar el botón de retroceso no sale de la aplicación	Dejar instalada la app
Reader Pro Instalado	Reader Pro Instalado	Se puede instalar y funciona sin novedad	Dejar instalada la app
SHARE IT	SHARE IT	La aplicación abre con normalidad, pero solo en formato vertical	Dejar instalada la app
Tap Tap See	Tap Tap See	Presenta un error al abrir la aplicación	Cual error?

Cordialmente,

**JOSÉ ALEXIS CATÓLICO NARANJO**

Profesional de Adquisiciones

Dirección de Dotaciones Escolares

AV. El Dorado No. 66 - 63

Código postal: 111321

**PBX:** (+571) 324 1000 **Ext** 3129

**Fax:** 315 34 48

[www.educacionbogota.edu.co](http://www.educacionbogota.edu.co)

**Información:** Línea 195



---

**De:** LUIS CARLOS MOGOLLON LOZANO <[lmogollon@educacionbogota.gov.co](mailto:lmogollon@educacionbogota.gov.co)>

**Enviado:** lunes, 22 de agosto de 2022 12:58 p. m.

**Para:** JOSE ALEXIS CATOLICO NARANJO <[acatolico@educacionbogota.gov.co](mailto:acatolico@educacionbogota.gov.co)>

**Cc:** JOHANNA MARIA SANTACRUZ PEÑA <[jsantacruz@educacionbogota.gov.co](mailto:jsantacruz@educacionbogota.gov.co)>; JORGE AUGUSTO LOPEZ PARRA <[jalopez@educacionbogota.gov.co](mailto:jalopez@educacionbogota.gov.co)>; JONATHAN ANDRES SANCHEZ CORREDOR <[jasanchezc@educacionbogota.gov.co](mailto:jasanchezc@educacionbogota.gov.co)>; SANDRA ELVIRA RUIZ CASTILLO <[sruizc@educacionbogota.gov.co](mailto:sruizc@educacionbogota.gov.co)>

**Asunto:** RE: Solicitud de cronograma de entregas final actualizado con las actividades de ejecución en la ORDEN DE COMPRA No. 2481 de 2022 -CCE 92352 – Tabletas.

Buenas tardes Alexis,

Dando alcance al correo referente a los contenidos educativos, adjunto nuevamente los instaladores de las APP's relacionadas en el formato indicado.

[INSTALADORES V2.rar](#)

Por otra parte adjunto el cuadro con las acciones a tomar en cada una de las App's que allí se mencionan:

CARPETA (DISCO)	NOMBRE DEL RECURSO	OBSERVACIONES	Acción a tomar
30_EI llamado de	30_EI llamado de Inti	¿cual de las dos apk se instala. app-debug.apk o app-release.apk?	Como se ah indicado anteriormente, instalar el que facilite, si por algún motivo no funciona uno, se p
ARGEOR	ARGEOR	La aplicación abre, pero dice que está al revés	Dejar instalada la app
BARCY	BARCY	Se puede instalar. La aplicación abre con normalidad, pero en el tercer nivel del después de la fecha los colores no se	Dejar instalada la app
Blackboard	Blackboard	Se puede instalar, sin embargo, para su uso requiere de una cuenta.	Dejar instalada la app
BrainPop	BrainPop	La aplicación abre con normalidad, pero de vez en cuando presenta un error	Cual error?
Casio classpad	Casio classpad	La aplicación funciona, pero es difícil su funcionamiento	Dejar instalada la app
Fábrica de postales	Fábrica de postales Instalado	La aplicación abre con normalidad, pero al presionar el botón de retroceso no sale de la aplicación	Dejar instalada la app
JUEGO DE TABLAS	JUEGO DE TABLAS	Presentan problema con la red	Dejar instalada la app
KNFB Reader	KNFB Reader	Presenta un error al abrir la aplicación	Cual error?
LA PALABRA PERFECTA	LA PALABRA PERFECTA	La aplicación abre con normalidad, pero solo en formato vertical	Dejar instalada la app
Oxford Dictionary of English	Oxford Dictionary of English	Permite su instalación y abre sin ningún error abriendo el website de la aplicación. Confirmar si este es el funcionamiento de la aplicación	Dejar instalada la app
Pretralex	Pretralex	La aplicación abre con normalidad, pero solo en formato vertical	Dejar instalada la app
PSU de Matemática	PSU de Matemática Instalado	La aplicación abre con normalidad, pero al presionar el botón de retroceso no sale de la aplicación	Dejar instalada la app
Reader Pro Instalado	Reader Pro Instalado	Se puede instalar y funciona sin novedad	Dejar instalada la app
SHARE IT	SHARE IT	La aplicación abre con normalidad, pero solo en formato vertical	Dejar instalada la app
Tap Tap See	Tap Tap See	Presenta un error al abrir la aplicación	Cual error?

Atentos a lo que se requiera.

Saludos,



Luis Carlos Mogollón Lozano  
Dirección de Ciencias, Tecnologías y Medios  
Educativos  
Av. El Dorado No. 66 - 63  
Código postal: 111321  
PBX: (+571) 324 1000 Ext.: 1444  
Fax: 315 34 48  
[www.educacionbogota.edu.co](http://www.educacionbogota.edu.co)  
**Información:** Línea 195

**De:** JOSE ALEXIS CATOLICO NARANJO <[acatolico@educacionbogota.gov.co](mailto:acatolico@educacionbogota.gov.co)>

**Enviado el:** viernes, 19 de agosto de 2022 12:11 p. m.

**Para:** LUIS CARLOS MOGOLLON LOZANO <[lmogollon@educacionbogota.gov.co](mailto:lmogollon@educacionbogota.gov.co)>

**CC:** JOHANNA MARIA SANTACRUZ PEÑA <[jsantacruz@educacionbogota.gov.co](mailto:jsantacruz@educacionbogota.gov.co)>; JORGE AUGUSTO LOPEZ PARRA <[jalopez@educacionbogota.gov.co](mailto:jalopez@educacionbogota.gov.co)>

**Asunto:** RV: Solicitud de cronograma de entregas final actualizado con las actividades de ejecución en la ORDEN DE COMPRA No. 2481 de 2022 -CCE 92352 – Tabletas.



Luis buen día,

en adjunto el requerimiento que presenta el contratista referente al tema de los instaladores, resaltando que, la producción está retrasándose por este concepto.

quedo atento a tus comentarios. Gracias

Cordialmente,



**JOSÉ ALEXIS CATÓLICO NARANJO**

Profesional de Adquisiciones

Dirección de Dotaciones Escolares

AV. El Dorado No. 66 - 63

Código postal: 111321

**PBX:** (+571) 324 1000 Ext 3129

**Fax:** 315 34 48

[www.educacionbogota.edu.co](http://www.educacionbogota.edu.co)

**Información:** Línea 195

---

**De:** JORGE AUGUSTO LOPEZ PARRA <[jalopez@educacionbogota.gov.co](mailto:jalopez@educacionbogota.gov.co)>

**Enviado:** viernes, 19 de agosto de 2022 8:02 a. m.

**Para:** JOSE ALEXIS CATOLICO NARANJO <[acatolico@educacionbogota.gov.co](mailto:acatolico@educacionbogota.gov.co)>

**Cc:** JOHANNA MARIA SANTACRUZ PEÑA <[jsantacruz@educacionbogota.gov.co](mailto:jsantacruz@educacionbogota.gov.co)>

**Asunto:** RV: Solicitud de cronograma de entregas final actualizado con las actividades de ejecución en la ORDEN DE COMPRA No. 2481 de 2022 -CCE 92352 – Tabletas.

Hola Cato me llegó esto que urgente, habla con el señor de media LUIS CARLOS MOGOLLON LOZANO [lmogollon@educacionbogota.gov.co](mailto:lmogollon@educacionbogota.gov.co) y solicitarle por favor una respuesta clara sobre el tema, esta frenada la producción de las tabletas y la muestra física por ese tema.

Cordialmente



Jorge Augusto Lopez Parra  
Dirección de Dotaciones Escolares  
Secretaría de Educación D.C.  
Mail – [jalopez@educacionbogota.gov.co](mailto:jalopez@educacionbogota.gov.co)  
Teléfono 3241000 ext. 3128. y/o ext. 3129

---

**De:** Luis Valderrama <[director.proyectos@nuevaerasoluciones.com](mailto:director.proyectos@nuevaerasoluciones.com)>

**Enviado el:** jueves, 18 de agosto de 2022 10:25 a. m.

**Para:** LUIS CARLOS MOGOLLON LOZANO <[lmogollon@educacionbogota.gov.co](mailto:lmogollon@educacionbogota.gov.co)>; JORGE AUGUSTO LOPEZ PARRA <[jalopez@educacionbogota.gov.co](mailto:jalopez@educacionbogota.gov.co)>; Edwin Correa <[edwin.correa@nuevaerasoluciones.com](mailto:edwin.correa@nuevaerasoluciones.com)>; Hernan Pineda <[hernan.pineda@nuevaerasoluciones.com](mailto:hernan.pineda@nuevaerasoluciones.com)>; Leonardo Olarte <[leonardo.olarte@nuevaerasoluciones.com](mailto:leonardo.olarte@nuevaerasoluciones.com)>;

JOHANNA PATRICIA CUADROS CUERVO <[jcuadrosc@educacionbogota.gov.co](mailto:jcuadrosc@educacionbogota.gov.co)>

CC: JONATHAN ANDRES SANCHEZ CORREDOR <[jasanchezc@educacionbogota.gov.co](mailto:jasanchezc@educacionbogota.gov.co)>; ANGELA LILIANA DIAZ POVEDA <[aldiazp@educacionbogota.gov.co](mailto:aldiazp@educacionbogota.gov.co)>; SANDRA ELVIRA RUIZ CASTILLO <[sruizc@educacionbogota.gov.co](mailto:sruizc@educacionbogota.gov.co)>

**Asunto:** RE: Solicitud de cronograma de entregas final actualizado con las actividades de ejecución en la ORDEN DE COMPRA No. 2481 de 2022 -CCE 92352 – Tabletas.

Buenos días,

Adjunto comunicación respecto al estado del proceso de instalación de los contenidos y las novedades presentadas para que por favor nos indiquen como se debe proceder.

Adicionalmente adjunto comunicado de MPS respecto a los instaladores XAPK y la incompatibilidad para su instalación.

Saludos,



Luis Valderrama

Director de Proyectos

NUEVA ERA SOLUCIONES S.A.S

Vía Bogotá - Siberia Km. 2

Parque Empresarial Tecnológico Torre A Piso 3

COTA - CUNDINAMARCA - COLOMBIA

Tel: (57)1-6913500 ext. 127

Mail: [director.proyectos@nuevaerasoluciones.com](mailto:director.proyectos@nuevaerasoluciones.com)

La información contenida en este mensaje electrónico tiene carácter CONFIDENCIAL, está dirigida únicamente al destinatario de la misma y sólo podrá ser usada por éste. Si el lector de este mensaje no es el destinatario del mismo, se le notifica que cualquier copia o distribución de éste se encuentra totalmente prohibida. Si usted ha recibido este mensaje por error, por favor notifique inmediatamente al remitente por este mismo medio y borre el mensaje de su sistema.

Síguenos en nuestras redes sociales



---

**De:** LUIS CARLOS MOGOLLON LOZANO <[lmogollon@educacionbogota.gov.co](mailto:lmogollon@educacionbogota.gov.co)>

**Enviado el:** lunes, 8 de agosto de 2022 6:16 p. m.

**Para:** Luis Valderrama <[director.proyectos@nuevaerasoluciones.com](mailto:director.proyectos@nuevaerasoluciones.com)>; JORGE AUGUSTO LOPEZ PARRA <[jalopez@educacionbogota.gov.co](mailto:jalopez@educacionbogota.gov.co)>; Edwin Correa <[edwin.correa@nuevaerasoluciones.com](mailto:edwin.correa@nuevaerasoluciones.com)>; Hernan Pineda <[hernan.pineda@nuevaerasoluciones.com](mailto:hernan.pineda@nuevaerasoluciones.com)>; Leonardo Olarte <[leonardo.olarte@nuevaerasoluciones.com](mailto:leonardo.olarte@nuevaerasoluciones.com)>; JOHANNA PATRICIA CUADROS CUERVO <[jcuadrosc@educacionbogota.gov.co](mailto:jcuadrosc@educacionbogota.gov.co)>

CC: JONATHAN ANDRES SANCHEZ CORREDOR <[jasanchezc@educacionbogota.gov.co](mailto:jasanchezc@educacionbogota.gov.co)>; ANGELA LILIANA DIAZ POVEDA <[aldiazp@educacionbogota.gov.co](mailto:aldiazp@educacionbogota.gov.co)>; SANDRA ELVIRA RUIZ CASTILLO <[sruizc@educacionbogota.gov.co](mailto:sruizc@educacionbogota.gov.co)>

**Asunto:** RE: Solicitud de cronograma de entregas final actualizado con las actividades de ejecución en la ORDEN DE COMPRA No. 2481 de 2022 -CCE 92352 – Tabletas.

Buenas tardes,

En lo referente a las aplicaciones adjunto nuevamente los instaladores mencionados, estos instaladores tienen versión superior a la anterior por lo que no debería generar inconvenientes.

[INSTALADORES C.rar](#)

Atento a cualquier inquietud,



Luis Carlos Mogollón Lozano  
Dirección de Ciencias, Tecnologías y Medios  
Educativos  
Av. El Dorado No. 66 - 63  
Código postal: 111321  
PBX: (+571) 324 1000 Ext.: 1444  
Fax: 315 34 48  
[www.educacionbogota.edu.co](http://www.educacionbogota.edu.co)  
Información: Línea 195

**De:** Luis Valderrama <[director.proyectos@nuevaerasoluciones.com](mailto:director.proyectos@nuevaerasoluciones.com)>

**Enviado el:** jueves, 4 de agosto de 2022 3:15 p. m.

**Para:** JORGE AUGUSTO LOPEZ PARRA <[jalopez@educacionbogota.gov.co](mailto:jalopez@educacionbogota.gov.co)>; Edwin Correa <[edwin.correa@nuevaerasoluciones.com](mailto:edwin.correa@nuevaerasoluciones.com)>; Hernan Pineda <[hernan.pineda@nuevaerasoluciones.com](mailto:hernan.pineda@nuevaerasoluciones.com)>; Leonardo Olarte <[leonardo.olarte@nuevaerasoluciones.com](mailto:leonardo.olarte@nuevaerasoluciones.com)>

**CC:** JONATHAN ANDRES SANCHEZ CORREDOR <[jasanchezc@educacionbogota.gov.co](mailto:jasanchezc@educacionbogota.gov.co)>; LUIS CARLOS MOGOLLON LOZANO <[lmogollon@educacionbogota.gov.co](mailto:lmogollon@educacionbogota.gov.co)>; ANGELA LILIANA DIAZ POVEDA <[aldiazp@educacionbogota.gov.co](mailto:aldiazp@educacionbogota.gov.co)>

**Asunto:** RE: Solicitud de cronograma de entregas final actualizado con las actividades de ejecución en la ORDEN DE COMPRA No. 2481 de 2022 -CCE 92352 – Tabletas.

Buenas tardes ing Jorge Augusto,

Teniendo en cuenta sus observaciones respecto a los logos, adjunto los siguientes artes para su aprobación u observaciones:

- Case o tapa: negro con logo actualizado
- Protector del case: azul con logo actualizado
- Caja de Cartón (contenedora): diseño de caja con logo actualizado
- Men de instrucciones: con la foto del logo actualizado

Por otra parte, una vez se procedió con la instalación de las Aplicaciones se han presentado las siguientes novedades.

- Problema con los instaladores XAPK: Piden realizar un proceso de descompresión y posterior instalación, una vez se intenta instalar la aplicación indica que existe problema de compatibilidad con la versión de Android. Este problema se presenta con las aplicaciones:
  - Anatomía - Atlas 3D
  - Blackboard
  - M.A.R.S., Misión para Aprender Repasando con SM
  - Office
  - Oxford Dictionary of English
  - Quiver
  - Reader Pro Instalado
  - scratch-desktop
  - Valiant Hearts The Great War
- Adicionalmente se presenta problema de compatibilidad de los ejecutables de los APK de:
  - ANATOMY 4D
  - BARCY

Les solicitamos indicarnos si nos envían otro ejecutable o si dejamos estas aplicaciones por fuera de la imagen. Hasta que no se tengan todos los contenidos instalados no se puede realizar la imagen completa del sistema operativo, para ser enviada a GOOGLE para su validación y aprobación.

Saludos,



Luis Valderrama

Director de Proyectos

NUEVA ERA SOLUCIONES S.A.S

Vía Bogotá - Siberia Km. 2

Parque Empresarial Tecnológico Torre A Piso 3

COTA - CUNDINAMARCA - COLOMBIA

Tel: (57)1-6913500 ext. 127

Mail: [director.proyectos@nuevaerasoluciones.com](mailto:director.proyectos@nuevaerasoluciones.com)

La información contenida en este mensaje electrónico tiene carácter CONFIDENCIAL, está dirigida únicamente al destinatario de la misma y sólo podrá ser usada por éste. Si el lector de este mensaje no es el destinatario del mismo, se le notifica que cualquier copia o distribución de éste se encuentra totalmente prohibida. Si usted ha recibido este mensaje por error, por favor notifique inmediatamente al remitente por este mismo medio y borre el mensaje de su sistema.

Síguenos en nuestras redes sociales



---

**De:** JORGE AUGUSTO LOPEZ PARRA <[jalopez@educacionbogota.gov.co](mailto:jalopez@educacionbogota.gov.co)>

**Enviado el:** viernes, 29 de julio de 2022 1:06 p. m.

**Para:** Edwin Correa <[edwin.correa@nuevaerasoluciones.com](mailto:edwin.correa@nuevaerasoluciones.com)>; Hernan Pineda <[hernan.pineda@nuevaerasoluciones.com](mailto:hernan.pineda@nuevaerasoluciones.com)>; Luis Valderrama <[director.proyectos@nuevaerasoluciones.com](mailto:director.proyectos@nuevaerasoluciones.com)>; Leonardo Olarte <[leonardo.olarte@nuevaerasoluciones.com](mailto:leonardo.olarte@nuevaerasoluciones.com)>

**CC:** JONATHAN ANDRES SANCHEZ CORREDOR <[jasanchezc@educacionbogota.gov.co](mailto:jasanchezc@educacionbogota.gov.co)>; LUIS CARLOS MOGOLLON LOZANO <[lmogollon@educacionbogota.gov.co](mailto:lmogollon@educacionbogota.gov.co)>; ANGELA LILIANA DIAZ POVEDA <[aldiazp@educacionbogota.gov.co](mailto:aldiazp@educacionbogota.gov.co)>

**Asunto:** RE: Solicitud de cronograma de entregas final actualizado con las actividades de ejecución en la ORDEN DE COMPRA No. 2481 de 2022 -CCE 92352 – Tabletas.

Buenas Tardes  
Edwin

Se comparte la respuesta a la solicitud realizada el pasado 26 de Julio del 2022, con relación al tema de contenidos, por favor atender lo indicado por el área de Dirección de Ciencias, Tecnologías y Medios Educativos.

Estaremos atentos a cualquier otra inquietud

Cordialmente



Jorge Augusto Lopez Parra  
Dirección de Dotaciones Escolares  
Secretaría de Educación D.C.  
Mail – [jalopez@educacionbogota.gov.co](mailto:jalopez@educacionbogota.gov.co)  
Teléfono 3241000 ext. 3128. y/o ext. 3129

---

**De:** LUIS CARLOS MOGOLLON LOZANO <[lmogollon@educacionbogota.gov.co](mailto:lmogollon@educacionbogota.gov.co)>

**Enviado el:** viernes, 29 de julio de 2022 11:48 a. m.

**Para:** JORGE AUGUSTO LOPEZ PARRA <[jalopez@educacionbogota.gov.co](mailto:jalopez@educacionbogota.gov.co)>

**CC:** ULIA NADEHZDA YEMAIL CORTES <[uyemail@educacionbogota.gov.co](mailto:uyemail@educacionbogota.gov.co)>; SANDRA ELVIRA RUIZ CASTILLO <[sruizc@educacionbogota.gov.co](mailto:sruizc@educacionbogota.gov.co)>; JONATHAN ANDRES SANCHEZ CORREDOR <[jasanchezc@educacionbogota.gov.co](mailto:jasanchezc@educacionbogota.gov.co)>

**Asunto:** RV: Solicitud de cronograma de entregas final actualizado con las actividades de ejecución en la ORDEN DE COMPRA No. 2481 de 2022 -CCE 92352 – Tabletas.

Buenos días Jorge,

Dando alcance a la solicitud del comunicado NES-92352-0002 le informo que:

- Los contenidos que no tienen un instalador, pero tienen archivos en formato PDF, MP4, EPUB y algunos MP3 copiarlos en la respectiva carpeta de esa aplicación
- Las aplicaciones que tienen los instaladores en formato APK y XAPK instalar el que se facilite, pues los dos son compatibles con Android.
- En la App Cash Reader que está vacía, por favor omitir esta app
- App mi Colombia 2050 y Piano Digital solo tienen instalador de Windows, por favor eliminar estas Apps

Para ser un poco más específico le relaciono la información referente 1 a 1 de los contenidos en mención.

1. **1000 palabras:** OK
2. **Geografía para niños:** Copiar los archivos en PDF
3. **El llamado de inti:** Copiar los archivos en PDF y MP4, También instalar el respectivo APK, esta carpeta si lo tiene.

Archivos madre INTI	10/09/2020 9:45 a. m.	Carpeta de archivos	
app-debug.apk	26/12/2016 7:55 a. m.	Archivo APK	240.736 KB
El llamado de inti.epub	25/12/2016 10:26 p. m.	Archivo EPUB	24.072 KB
intis_call.epub	25/12/2016 10:26 p. m.	Archivo EPUB	23.972 KB
Manual del usuario EL LLAMDO DE INTI	23/12/2016 7:49 p. m.	Adobe Acrobat D...	21.511 KB
Manual técnico EL LLAMADO DE INTI	22/12/2016 5:39 p. m.	Adobe Acrobat D...	423 KB
Trailer EL LLAMADO DE INTI	18/12/2016 10:00 p. m.	Video MP4	39.642 KB

4. **Reconstrucción:** Solo instalar el respectivo APK
5. **Cambio Climático:** No tiene instalador, copiar los archivos tipo PDF y MP3
6. **Plan nacional de lectura:** Copiar los respectivos archivos PDF y MP4
7. **Nestle Unidos estudiante:** Copiar los respectivos archivos PDF y MP4
8. **Academons:** ok
9. **Anatomía:** ok
10. **Anatomy:** ok
11. **Animal 4D:** ok
12. **Argeor:** ok
13. **Atom visualizar:** ok
14. **Barcy:** ok
15. **Blackboard bola de pelos:** ok
16. **BrainPop:** ok
17. **Bussu:** ok
18. **Como dibujar:** ok
19. **Clases fáciles:** Copiar los respectivos archivos PDF y MP4
20. No es claro a cual app hace referencia
21. **Cash Reader:** No tener en cuenta esta app
22. **Casio Classpad:** ok
23. **Celestino:** ok
24. **Centro de relevo:** ok
25. **Chromville Science :** ok
26. **Comunicador táctil once:** Instalar la que se facilite, los dos formatos son permitidos por Android.
27. **Convertidor de unidades:** ok
28. **Descontamina:** Copiar los respectivos archivos PDF y MP4
29. **El delantero derecho:** ok
30. **Experimenta y aprende en casa:** Copiar los respectivos archivos PDF.

31. **Explora tu casa:** Copiar los respectivos archivos PDF.
32. **Fabrica de postales:** ok
33. **Gcompris:** ok
34. **Grapher:** ok
35. **Juego de tablas:** ok
36. **KNFB Reader:** ok
37. **La palabra perfecta:** ok
38. **Learn english with Johnny:** ok
39. **M.A.R.S:** ok
40. **Manual de experimentos "la ciecia si puede ser divertida":** ok
41. **Manual de experimentos para preescolar:** Copiar el archivo PDF.
42. **Math grapher 3D:** ok
43. **Mi Colombia 2050:** No instalar, omitir esta app
44. **Teams:** ok
45. **Office:** ok
46. **Organos 3D:** ok
47. **Oxford dictionary:** ok
48. **Piano Digital:** No instalar, omitir esta app
49. **Petrallex:** ok
50. **PSU matemtica:** ok
51. **Quiver:** ok
52. **Reader Pro:** ok
53. **Refraction:** ok
54. **Sacudete:** copiar los archivos MP4
55. **Scratch:** ok
56. **Share it:** ok
57. **Sistema ósea 3D:** ok
58. **Space 4D:** ok
59. **Tabla periodica:** ok
60. **Tap tap see:** ok
61. **Ta-tum:** ok
62. **Te protejo:** ok
63. **Trucos de matemáticas:** ok
64. **Valian hearts :** ok
65. **Virtual families 2:** ok
66. **Visualfy:** ok

Atentos a cualquier otra inquietud,

Saludos,



Luis Carlos Mogollón Lozano  
 Dirección de Ciencias, Tecnologías y Medios  
 Educativos  
 Av. El Dorado No. 66 - 63  
 Código postal: 111321  
**PBX:** (+571) 324 1000 Ext.: 1444  
**Fax:** 315 34 48  
[www.educacionbogota.edu.co](http://www.educacionbogota.edu.co)  
**Información:** Línea 195



La información aquí contenida es para uso exclusivo de la persona o entidad de destino. Está estrictamente prohibida su utilización, copia, descarga, distribución, modificación y/o reproducción total o parcial, sin el permiso expreso de la Secretaría de Educación del Distrito, pues su contenido puede ser de carácter confidencial y/o contener material privilegiado. Si usted recibió esta información por error, por favor contacte en forma inmediata a quien la envió y borre este material de su computador. La Secretaría de Educación del Distrito no es responsable por la información contenida en esta comunicación, el directo responsable es quien la firma o el autor de la misma. [www.educacionbogota.edu.co](http://www.educacionbogota.edu.co)

---

**De:** JORGE AUGUSTO LOPEZ PARRA <[jalopez@educacionbogota.gov.co](mailto:jalopez@educacionbogota.gov.co)>

**Enviado el:** miércoles, 27 de julio de 2022 10:11 a. m.

**Para:** LUIS CARLOS MOGOLLON LOZANO <[lmogollon@educacionbogota.gov.co](mailto:lmogollon@educacionbogota.gov.co)>; JONATHAN ANDRES SANCHEZ CORREDOR <[jasanchezc@educacionbogota.gov.co](mailto:jasanchezc@educacionbogota.gov.co)>

**CC:** ANGELA LILIANA DIAZ POVEDA <[aldiazp@educacionbogota.gov.co](mailto:aldiazp@educacionbogota.gov.co)>; ULIA NADEHZDA YEMAIL CORTES <[uyemail@educacionbogota.gov.co](mailto:uyemail@educacionbogota.gov.co)>; JOHANNA MARIA SANTACRUZ PEÑA <[jsantacruz@educacionbogota.gov.co](mailto:jsantacruz@educacionbogota.gov.co)>

**Asunto:** RV: Solicitud de cronograma de entregas final actualizado con las actividades de ejecución en la ORDEN DE COMPRA No. 2481 de 2022 -CCE 92352 – Tabletas.

**Importancia:** Alta

Buenos Días  
Luis y Jonathan

Agradecería por favor me ayuden con sus respuestas a las inquietudes que tiene el contratista Nueva Era Soluciones S.A.S. quien fue el adjudicatario del nuevo proceso de contratación para la entrega de 21.738 tabletas adquiridas en la ORDEN DE COMPRA No. 2481 DE 2022 – CCE No. 92352.

Las inquietudes son relacionadas con los contenidos y aplicaciones que deben instalarse en las tabletas, estaremos atentos a su pronta respuesta dado que el contratista está a la espera de esta, para poder iniciar con el proceso de fabricación y entrega del equipo muestra.

Cordialmente



Jorge Augusto Lopez Parra  
Dirección de Dotaciones Escolares  
Secretaría de Educación D.C.  
Mail – [jalopez@educacionbogota.gov.co](mailto:jalopez@educacionbogota.gov.co)  
Teléfono 3241000 ext. 3128. y/o ext. 3129

---

**De:** Edwin Correa <[edwin.correa@nuevaerasoluciones.com](mailto:edwin.correa@nuevaerasoluciones.com)>

**Enviado el:** martes, 26 de julio de 2022 4:06 p. m.

**Para:** JORGE AUGUSTO LOPEZ PARRA <[jalopez@educacionbogota.gov.co](mailto:jalopez@educacionbogota.gov.co)>; Hernan Pineda <[hernan.pineda@nuevaerasoluciones.com](mailto:hernan.pineda@nuevaerasoluciones.com)>; Luis Valderrama <[director.proyectos@nuevaerasoluciones.com](mailto:director.proyectos@nuevaerasoluciones.com)>; Leonardo Olarte <[leonardo.olarte@nuevaerasoluciones.com](mailto:leonardo.olarte@nuevaerasoluciones.com)>

**CC:** JOHANNA MARIA SANTACRUZ PEÑA <[jsantacruz@educacionbogota.gov.co](mailto:jsantacruz@educacionbogota.gov.co)>; ANGELA LILIANA DIAZ POVEDA <[aldiazp@educacionbogota.gov.co](mailto:aldiazp@educacionbogota.gov.co)>

**Asunto:** RE: Solicitud de cronograma de entregas final actualizado con las actividades de ejecución en la ORDEN DE COMPRA No. 2481 de 2022 -CCE 92352 – Tabletas.

**Importancia:** Alta

Cordial Saludo estimado Ingeniero Jorge,

Dando respuesta con lo solicitado adjunto acta firmada junto con comunicado NES – Contenidos y las siguientes observaciones con el fin de dar respuesta:

1. Revisando el archivo “Acta de Reunión – Orden de Compra” tenemos las siguientes observaciones, luego de verificar la lista de programas e instaladores suministrada por la entidad, dicha información fue transmitida a nuestro fabricante para su respectiva configuración técnica en la muestra, sin embargo nos reporta el fabricante algunas observaciones en el archivo de los contenidos y en algunas aplicaciones, por lo cual el Jueves 21 de Julio vía telefónica nuestros técnicos solicitan claridad al ingeniero sobre los archivos, luego de hacer una nueva validación del archivo suministrado proyectamos (comunicado adjunto) sobre las observaciones que se tienen en la relación de los contenidos y aplicaciones que solicita la entidad y de los cuales se consigna en la presente acta.
2. Cabe mencionar que es de suma importancia tener todos los contenidos con sus respectivos medios para iniciar el proceso de certificación y homologación ante Google y para el proceso de alistamiento y personalización de la muestra requerida.
3. Les solicitamos amablemente la respuesta al oficio del 21 de Julio teniendo en cuenta que sin esto el fabricante no puede finalizar la muestra y de la misma forma no podemos iniciar el proceso de fabricación.
4. Como resultado de esto, no podemos aun enviar el cronograma requerido en el oficio de radico S-2022-240513 teniendo en cuenta que hay pendientes los cuales debemos resolverle a nuestro fabricante para tener un cronograma claro y ajustado.

Quedamos atento a sus comentarios.

Cordialmente,



**Edwin Correa**

**Director Comercial Sector Gobierno**

**NUEVA ERA SOLUCIONES S.A.S**

Vía Bogotá – Siberia Km. 2

Parque Empresarial Tecnológico Torre A piso 3

COTA - CUNDINAMARCA - COLOMBIA

Pbx: (57) 1- 6913500

Cel: 3168641082

Mail: [edwin.correa@nuevaerasoluciones.com](mailto:edwin.correa@nuevaerasoluciones.com)

En cumplimiento del Régimen General de Habeas Data, regulado por la Ley 1581 de 2012 y sus Decretos reglamentarios; la sociedad identifica electrónicamente [www.nuevaerasoluciones.com](http://www.nuevaerasoluciones.com), como empresa que almacena y recolecta datos de carácter personal, y en calidad de RESPONSABLE, El presente correo electrónico puede contener información confidencial o legalmente protegida y está destinado única y exclusivamente para su utilización específica. Se le notifica por el presente que está prohibida su divulgación, revisión, transmisión, difusión o cualquier otro tipo de uso por personas extrañas al destinatario original. Si Usted no es el destinatario a quien se desea enviar este mensaje, tendrá prohibido darlo a conocer, reproducirlo o copiarlo. Si recibe este mensaje por error, favor de notificarlo al remitente de inmediato y desecharlo de su sistema.

Los correos electrónicos no son seguros y no se puede garantizar que estén libres de errores, ya que pueden ser interceptados, modificados, o que se comunica con nosotros por e-mail se considera que ha aceptado estos riesgos. Nueva Era Soluciones S.A.S no se hace responsable de los errores y niega cualquier responsabilidad por daños derivados de la utilización del correo electrónico. Cualquier opinión y otra declaración contenida en el presente correo electrónico y sus adjuntos son de exclusiva responsabilidad del autor y no representan necesariamente las de la empresa.

De igual forma, los datos personales que por medio de este correo se soliciten serán tratados de acuerdo con las finalidades del objeto social y brindar la información relacionada con los temas que sean de su interés y estén relacionados con la relación comercial u operativa. Los datos personales y de contacto serán conservados en la base de datos de la sociedad mientras mantenga dicha relación.

En caso de querer presentar Consultas, Quejas o Reclamos puede realizar la solicitud al siguiente correo electrónico [habeasdatanes@nuevaerasoluciones.com](mailto:habeasdatanes@nuevaerasoluciones.com) o de manera presencial en la siguiente dirección; Vía Bogotá Siberia Km. 2 Parque Empresarial Tecnológico de la ciudad de Cota, Cundinamarca.

Para más información sobre nuestra Política de Tratamiento de datos personales y sus modificaciones consulte nuestra página web [www.nuevaerasoluciones.com](http://www.nuevaerasoluciones.com)

**De:** JORGE AUGUSTO LOPEZ PARRA <[jalopez@educacionbogota.gov.co](mailto:jalopez@educacionbogota.gov.co)>

**Enviado el:** viernes, 22 de julio de 2022 11:54 a. m.

**Para:** Edwin Correa <[edwin.correa@nuevaerasoluciones.com](mailto:edwin.correa@nuevaerasoluciones.com)>; Hernan Pineda

<[hernan.pineda@nuevaerasoluciones.com](mailto:hernan.pineda@nuevaerasoluciones.com)>; Luis Valderrama <[director.proyectos@nuevaerasoluciones.com](mailto:director.proyectos@nuevaerasoluciones.com)>

**CC:** JOHANNA MARIA SANTACRUZ PEÑA <[jsantacruz@educacionbogota.gov.co](mailto:jsantacruz@educacionbogota.gov.co)>; ANGELA LILIANA DIAZ POVEDA

<[aldiazp@educacionbogota.gov.co](mailto:aldiazp@educacionbogota.gov.co)>

**Asunto:** Solicitud de cronograma de entregas final actualizado con las actividades de ejecución en la ORDEN DE COMPRA No. 2481 de 2022 -CCE 92352 – Tabletas.

Bogotá D.C., 22 de Julio del 2022

Señor

LUIS ANDRES REY MENDEZ

Representante legal NUEVA ERA SOLUCIONES S.A.S

Via Bogotá – Siberia Km 2 Parque empresarial Tecnológico Torre A Piso 3 Cota – Cundinamarca

Tel. 6913500

ASUNTO: Solicitud de cronograma de entregas final actualizado con las actividades de ejecución en la ORDEN DE COMPRA No. 2481 de 2022 -CCE 92352 – Tabletás.

Por medio del presente correo se adjunta solicitud realizada por la Dirección de Dotaciones Escolares para que por favor se atienda dentro de los tiempos indicados.

Cordialmente



Jorge Augusto Lopez Parra  
Dirección de Dotaciones Escolares  
Secretaría de Educación D.C.  
Mail – [jalopez@educacionbogota.gov.co](mailto:jalopez@educacionbogota.gov.co)  
Teléfono 3241000 ext. 3128. y/o ext. 3129

Por favor evita imprimir, a menos que sea estrictamente necesario, al preferir el uso de documentos digitales se ahorra agua, energía y recursos forestales. La información aquí contenida es para uso exclusivo de la persona o entidad de destino. Está estrictamente prohibida su utilización, copia, descarga, distribución, modificación y/o reproducción total o parcial, sin el permiso expreso de la Secretaría de Educación del Distrito, pues su contenido puede ser de carácter confidencial y/o contener material privilegiado. Si usted recibió esta información por error, por favor contacte en forma inmediata a quien la envió y borre este material de su computador. La Secretaría de Educación del Distrito no es responsable por la información contenida en esta comunicación, el directo responsable es quien la firma o el autor de la misma.

[www.educacionbogota.edu.co](http://www.educacionbogota.edu.co)

Cota, 31 de agosto de 2022

NES-92352-0004

Señor:  
Jorge agosto Lopez  
**Secretaría Distrital de Educación de Bogotá**  
**Supervisor**

**Referencia.** Respuesta oficio **S-2022-271771** Entrega cronograma OC 92352 / Nueva Era Soluciones SAS

**Nueva Era Soluciones SAS** contratista adjudicatario de la Orden de Compra **#92352** emitida el viernes 23 de junio de 2022 por medio de la tienda virtual del estado colombiano Colombia Compra Eficiente – CCE, a y través del presente comunicado remite el cronograma de ejecución de contrato teniendo en cuenta las siguientes salvedades.

El 15 de julio de 2022 la entidad entregó un disco duro con los contenidos educativos a ser instalado en las tabletas, el cual fue remitido al fabricante y a través del comunicado NES-92352-0002 del 21 de julio de 2022 se informó que no todas las carpetas contaban con un archivo ejecutable para realizar la instalación de un programa, razón por la cual se solicitó que confirmaran como se debía realizar la instalación de los diferentes contenidos enviados.

El 29 de julio a través de correo electrónico la entidad dio respuesta a las inquietudes presentadas por Nueva Era Soluciones mediante el comunicado NES-92352-0002 de forma que se pudo iniciar con las pruebas de instalación de las aplicaciones.

Nueva Era Soluciones a través de correo electrónico el 4 de agosto de 2022 envió artes de los logos e imágenes ajustadas, e informó que se presentaban problema con los instaladores XAPK debido a que piden realizar un proceso de descompresión y posterior instalación, una vez se intenta instalar la aplicación indica que existe problema de compatibilidad con la versión de Android.

El 8 de agosto de 2022 se expusieron algunos problemas con la instalación de las aplicaciones entregadas por la entidad contratante y especialmente con los archivos de extensión .XAPK, informando que estos no podían ser instalados para ser parte de la imagen y se solicitaba el cambio por instaladores con la extensión .APK

La Entidad a través de correo electrónico el 8 de agosto de 2022 envió un enlace con los contenidos que se reportaron con extensión .XAPK y que no se habían podido instalar por las versiones de estos.

Nueva Era Soluciones a través del comunicado NES-92352-0003 del 18 de agosto manifestó que nuevamente se habían entregado instaladores en la extensión .XAPK que como se había indicado desde el 8 de agosto no podían ser instalados, solicitando que fueran cambiadas por las últimas versiones con la extensión .APK. Adicionalmente se envió

un listado con las novedades presentadas con las aplicaciones instaladas para que se determinara como actuar.

El lunes 22 de agosto de 2022 la entidad remitió a través de correo electrónico unos nuevos contenidos para subsanar las aplicaciones que presentaban problemas con la instalación y cambiando los instaladores con la extensión .XAPK. Por otra parte, indicó como proceder con las aplicaciones que presentaban alguna novedad en su funcionamiento.

El 25 de agosto de 2022 a través de correo electrónico, Nueva Era Soluciones informó que dentro de los últimos instaladores allegados se encontraba nuevamente un instalador con la extensión .XAPK, y que el problema que se presentaba con las aplicaciones BrainPop, KNFB Reader y Tap Tap See era que después de iniciadas aparecía un mensaje indicando que la aplicación había dejado de funcionar.

La SED envió un enlace con el instalador de la aplicación Anatomy 3D Atlas el 25 de agosto de 2022 con la extensión .APK, adicionalmente indicó que se debían eliminar de la imagen las aplicaciones las aplicaciones BrainPop, KNFB Reader y Tap Tap See. Una vez realizadas las pruebas, Nueva Era Soluciones el 28 de agosto de 2022 se informó a través de correo electrónico que al intentar instalar la aplicación Anatomy 3D Atlas\_v3.1.1.apk, esta se instala de forma normal, pero al iniciar se queda cargando en el 40%.

El 29 de agosto de 2022 la SED envió un instalador de una versión anterior, versión 3.0.0 de la aplicación Anatomy 3D Atlas, la cual fue verificada por el fabricante y el 30 de agosto Nueva Era Soluciones informó que se presentaba el mismo error solicitando la acción a tomar con dicha aplicación.

Teniendo en cuenta que para poder fabricar la tableta de muestra se requiere tener la totalidad de aplicaciones en funcionamiento, para así poder enviar la imagen a GOOGLE y que esta sea aprobada para iniciar producción, no ha sido factible enviar el cronograma de ejecución definitivo por los diferentes problemas al instalar las aplicaciones en la última versión del sistema operativo Android.

A continuación, se encuentra el cronograma de ejecución, teniendo en cuenta que el 31 de agosto de 2022 se tiene ya la totalidad de aplicaciones instaladas y en funcionamiento, a partir de este momento se extiende el plazo de entrega en 120 días calendario.



## Cronograma Actividades

<b>Contrato</b>	<b>OC 92352</b>		
<b>Fecha terminación</b>	<b>30/12/2022</b>		
<b>Actividad</b>	<b>Duración días hábile</b>	<b>Fecha inicio</b>	<b>Fecha final</b>
Acta de inicio	1	12/07/2022	13/07/2022
Entrega de imágenes y contenidos iniciales por partes de la SED	1	14/07/2022	15/07/2022
Revisión funcionamiento de contenidos enviados por la SED y solicitud de actualizaciones en caso de fallas	34	14/07/2022	31/08/2022
<b>Proceso de fabricación</b>		<b>18/07/2022</b>	<b>21/10/2022</b>
Creación de artes (BIOS, carcasa, escritorio, forro) y ajustes por observaciones de la SED	13	18/07/2022	4/08/2022
Aprobación de artes por parte de la SED	14	5/08/2022	25/08/2022
Fabricación tableta de Muestra según artes aprobados y contenidos en funcionamiento	12	1/09/2022	19/09/2022
Entrega tableta de muestra a la SED	1	20/09/2022	21/09/2022
Aprobación tableta de Muestra	2	20/09/2022	22/09/2022
Producción tabletas	20	23/09/2022	21/10/2022
<b>Proceso de transporte y entrega</b>		<b>24/10/2022</b>	<b>30/12/2022</b>
Transporte internacional	30	24/10/2022	5/12/2022
Nacionalización	5	6/12/2022	13/12/2022
Ingreso Bodega NES	3	14/12/2022	19/12/2022
Entrega SED	8	20/12/2022	30/12/2022

Gracias por la atención prestada,

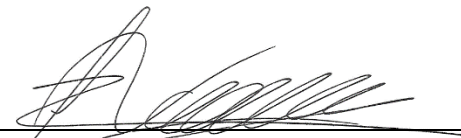

**Luis Valderrama**  
**Director de Proyectos**  
**Nueva Era Soluciones S.A.S**



## JORGE AUGUSTO LOPEZ PARRA

---

**De:** JOSE ALEXIS CATOLICO NARANJO  
**Enviado el:** martes, 30 de agosto de 2022 7:19 p. m.  
**Para:** Luis Valderrama  
**CC:** JORGE AUGUSTO LOPEZ PARRA; JOHANNA MARIA SANTACRUZ PEÑA  
**Asunto:** Fwd: Solicitud de cronograma de entregas final actualizado con las actividades de ejecución en la ORDEN DE COMPRA No. 2481 de 2022 -CCE 92352 – Tabletás.

Luis buenas tardes ,

En el correo que antecede , se autoriza la No instalación de la aplicación Anatomy 3D Atlas, para su gestión.

Muchas gracias

Obtener [Outlook para iOS](#)

---

**De:** JONATHAN ANDRES SANCHEZ CORREDOR <jasanchezc@educacionbogota.gov.co>  
**Enviado:** martes, agosto 30, 2022 6:50 p.m.  
**Para:** JOSE ALEXIS CATOLICO NARANJO <acatolico@educacionbogota.gov.co>; LUIS CARLOS MOGOLLON LOZANO <lmogollon@educacionbogota.gov.co>  
**CC:** JORGE AUGUSTO LOPEZ PARRA <jalopez@educacionbogota.gov.co>; JOHANNA MARIA SANTACRUZ PEÑA <jsantacruz@educacionbogota.gov.co>  
**Asunto:** Re: Solicitud de cronograma de entregas final actualizado con las actividades de ejecución en la ORDEN DE COMPRA No. 2481 de 2022 -CCE 92352 – Tabletás.

Buenas noches,

Teniendo en cuenta la observación del proveedor y con el fin que el proceso de entrega no sea afectado, desde la DCTME autorizamos la no instalación de la aplicación descrita.

Sin otro particular.

Jonathan Sánchez.

Obtener [Outlook para iOS](#)

---

**De:** JOSE ALEXIS CATOLICO NARANJO <acatolico@educacionbogota.gov.co>  
**Enviado:** Tuesday, August 30, 2022 5:46:13 PM  
**Para:** JONATHAN ANDRES SANCHEZ CORREDOR <jasanchezc@educacionbogota.gov.co>; LUIS CARLOS MOGOLLON LOZANO <lmogollon@educacionbogota.gov.co>  
**Cc:** JORGE AUGUSTO LOPEZ PARRA <jalopez@educacionbogota.gov.co>; JOHANNA MARIA SANTACRUZ PEÑA <jsantacruz@educacionbogota.gov.co>  
**Asunto:** RV: Solicitud de cronograma de entregas final actualizado con las actividades de ejecución en la ORDEN DE COMPRA No. 2481 de 2022 -CCE 92352 – Tabletás.

buenas tardes,

Una vez mas, remito el repetido inconveniente que presenta el contratista con el instalador mencionado, **se debe evaluar de carácter URGENTE una solución, toda vez que, dicho proceso es lo que ha retrasado la correcta ejecución del contrato.**

quedamos atentos.

Cordialmente,



**JOSÉ ALEXIS CATÓLICO NARANJO**  
Profesional de Adquisiciones  
Dirección de Dotaciones Escolares  
AV. El Dorado No. 66 - 63  
Código postal: 111321  
**PBX: (+571) 324 1000 Ext 3129**  
**Fax: 315 34 48**  
[www.educacionbogota.edu.co](http://www.educacionbogota.edu.co)  
**Información: Línea 195**

---

**De:** Luis Valderrama <director.proyectos@nuevaerasoluciones.com>

**Enviado:** martes, 30 de agosto de 2022 4:44 p. m.

**Para:** JOSE ALEXIS CATOLICO NARANJO <acatolico@educacionbogota.gov.co>

**Cc:** JOHANNA MARIA SANTACRUZ PEÑA <jsantacruz@educacionbogota.gov.co>; JORGE AUGUSTO LOPEZ PARRA <jalopez@educacionbogota.gov.co>

**Asunto:** RE: Solicitud de cronograma de entregas final actualizado con las actividades de ejecución en la ORDEN DE COMPRA No. 2481 de 2022 -CCE 92352 – Tabletas.

Buenas tardes,

Realizaron pruebas con el nuevo enlace y en diferentes plataformas y me escriben lo siguiente respecto a la aplicación Anatomy 3D Atlas.

Luego de chequear en diferentes plataformas para descartar algún tipo de incompatibilidad la versión enviada de la aplicación "Anatomy 3D Atlas" presenta el mismo funcionamiento, se instala pero al iniciar la aplicación se queda cargando en el 40%, nos recomendamos probar antes las aplicaciones ya que este tipo de error genera una revisión del software/hardware del dispositivo."

Saludos,



**Luis Valderrama**  
Director de Proyectos

**NUEVA ERA SOLUCIONES S.A.S**

Vía Bogotá - Siberia Km. 2

Parque Empresarial Tecnológico Torre A Piso 3

COTA - CUNDINAMARCA - COLOMBIA

Tel: (57) 1-6913500 ext. 127

Mail: [director.proyectos@nuevaerasoluciones.com](mailto:director.proyectos@nuevaerasoluciones.com)

La información contenida en este mensaje electrónico tiene carácter CONFIDENCIAL, está dirigida únicamente al destinatario de la misma y sólo podrá ser usada por éste. Si el lector de este mensaje no es el destinatario del mismo, se le notifica que cualquier copia o distribución de éste se encuentra totalmente prohibida. Si usted ha recibido este mensaje por error, por favor notifique inmediatamente al remitente por este mismo medio y borre el mensaje de su sistema.

Síguenos en nuestras redes sociales



---

**De:** JOSE ALEXIS CATOLICO NARANJO <acatolico@educacionbogota.gov.co>

**Enviado el:** lunes, 29 de agosto de 2022 8:51 a. m.

**Para:** Luis Valderrama <director.proyectos@nuevaerasoluciones.com>

**CC:** JOHANNA MARIA SANTACRUZ PEÑA <jsantacruz@educacionbogota.gov.co>; JORGE AUGUSTO LOPEZ PARRA

<jalopez@educacionbogota.gov.co>

**Asunto:** RV: Solicitud de cronograma de entregas final actualizado con las actividades de ejecución en la ORDEN DE COMPRA No. 2481 de 2022 -CCE 92352 – Tabletas.

Luis buenos días,

De acuerdo a lo mencionado, nuevamente remito el link para la descarga del instalador mencionado. Quedo atento gracias

---

**De:** LUIS CARLOS MOGOLLON LOZANO <[lmogollon@educacionbogota.gov.co](mailto:lmogollon@educacionbogota.gov.co)>

**Enviado:** lunes, 29 de agosto de 2022 8:47 a. m.

**Para:** JOSE ALEXIS CATOLICO NARANJO <[acatolico@educacionbogota.gov.co](mailto:acatolico@educacionbogota.gov.co)>

**Cc:** JOHANNA MARIA SANTACRUZ PEÑA <[jsantacruz@educacionbogota.gov.co](mailto:jsantacruz@educacionbogota.gov.co)>; JORGE AUGUSTO LOPEZ PARRA <[jalopez@educacionbogota.gov.co](mailto:jalopez@educacionbogota.gov.co)>; JONATHAN ANDRES SANCHEZ CORREDOR <[jasanchezc@educacionbogota.gov.co](mailto:jasanchezc@educacionbogota.gov.co)>; SANDRA ELVIRA RUIZ CASTILLO <[sruizc@educacionbogota.gov.co](mailto:sruizc@educacionbogota.gov.co)>

**Asunto:** RE: Solicitud de cronograma de entregas final actualizado con las actividades de ejecución en la ORDEN DE COMPRA No. 2481 de 2022 -CCE 92352 – Tabletas.

Buenos días Alexis,

Efectivamente el instalador pesa eso, 38MB y es muy extraño dicho error, es la primer vez que veo que pasa eso....adjunto nuevamente instalador con el mismo peso, es decir 38MB pero con una versión más antigua.

[Anatomy 3D Atlas v3.0.0 apkpure.com.apk](https://apkpure.com/apk/Anatomy_3D_Atlas_v3.0.0)

Espero con esto se pueda solucionar el tema, pues eliminar la APP no es solución ya hemos eliminado 3 Aplicaciones no podemos eliminar más....

Quedo atento a cualquier inquietud,

Saludos,



Luis Carlos Mogollón Lozano  
Dirección de Ciencias, Tecnologías y Medios  
Educativos  
Av. El Dorado No. 66 - 63  
Código postal: 111321  
PBX: (+571) 324 1000 Ext.: 1444  
Fax: 315 34 48  
[www.educacionbogota.edu.co](http://www.educacionbogota.edu.co)  
Información: Línea 195

---

**De:** JOSE ALEXIS CATOLICO NARANJO <[acatolico@educacionbogota.gov.co](mailto:acatolico@educacionbogota.gov.co)>

**Enviado el:** lunes, 29 de agosto de 2022 7:30 a. m.

**Para:** LUIS CARLOS MOGOLLON LOZANO <[lmogollon@educacionbogota.gov.co](mailto:lmogollon@educacionbogota.gov.co)>

**CC:** JOHANNA MARIA SANTACRUZ PEÑA <[jsantacruz@educacionbogota.gov.co](mailto:jsantacruz@educacionbogota.gov.co)>; JORGE AUGUSTO LOPEZ PARRA <[jalopez@educacionbogota.gov.co](mailto:jalopez@educacionbogota.gov.co)>

**Asunto:** RV: Solicitud de cronograma de entregas final actualizado con las actividades de ejecución en la ORDEN DE COMPRA No. 2481 de 2022 -CCE 92352 – Tabletas.

Luis buenos días,

Nuevamente el contratista presenta problemas la misma aplicación, lo que está retrasando todo el proceso de fabricación de las tabletas y la correcta ejecución del contrato. Por lo tanto, solicito de tu colaboración con una solución urgente para este caso.

quedo atento, muchas gracias.

Cordialmente,



**JOSÉ ALEXIS CATÓLICO NARANJO**  
Profesional de Adquisiciones  
Dirección de Dotaciones Escolares  
AV. El Dorado No. 66 - 63  
Código postal: 111321  
**PBX: (+571) 324 1000 Ext 3129**  
**Fax: 315 34 48**  
[www.educacionbogota.edu.co](http://www.educacionbogota.edu.co)  
**Información: Línea 195**

---

**De:** Luis Valderrama <[director.proyectos@nuevaerasoluciones.com](mailto:director.proyectos@nuevaerasoluciones.com)>

**Enviado:** domingo, 28 de agosto de 2022 8:54 p. m.

**Para:** JOSE ALEXIS CATOLICO NARANJO <[acatolico@educacionbogota.gov.co](mailto:acatolico@educacionbogota.gov.co)>

**Cc:** JORGE AUGUSTO LOPEZ PARRA <[jalopez@educacionbogota.gov.co](mailto:jalopez@educacionbogota.gov.co)>; JOHANNA MARIA SANTACRUZ PEÑA <[jsantacruz@educacionbogota.gov.co](mailto:jsantacruz@educacionbogota.gov.co)>

**Asunto:** RE: Solicitud de cronograma de entregas final actualizado con las actividades de ejecución en la ORDEN DE COMPRA No. 2481 de 2022 -CCE 92352 – Tabletas.

Buenas noches ing Jose,

Me informan que al intentar instalar la aplicación Anatomy 3D Atlas\_v3.1.1.apk se instala de forma normal pero al iniciar se queda cargando en el 40% como se muestra a continuación:



El tamaño del instalador descargado es de 38MB nos puede confirmar si ese es el tamaño correcto o si pudo quedar incompleto al compartirlo.

Saludos,



**Luis Valderrama**  
Director de Proyectos

**NUEVA ERA SOLUCIONES S.A.S**  
Vía Bogotá - Siberia Km. 2  
Parque Empresarial Tecnológico Torre A Piso 3  
COTA - CUNDINAMARCA - COLOMBIA  
Tel: (57) 1-6913500 ext. 127  
Mail: [director.proyectos@nuevaerasoluciones.com](mailto:director.proyectos@nuevaerasoluciones.com)

La información contenida en este mensaje electrónico tiene carácter CONFIDENCIAL, está dirigida únicamente al destinatario de la misma y sólo podrá ser usada por éste. Si el lector de este mensaje no es el destinatario del mismo, se le notifica que cualquier copia o distribución de éste se encuentra totalmente prohibida. Si usted ha recibido este mensaje por error, por favor notifique inmediatamente al remitente por este mismo medio y borre el mensaje de su sistema.

Síguenos en nuestras redes sociales



---

**De:** JOSE ALEXIS CATOLICO NARANJO <[acatolico@educacionbogota.gov.co](mailto:acatolico@educacionbogota.gov.co)>

**Enviado el:** jueves, 25 de agosto de 2022 8:46 p. m.

**Para:** Luis Valderrama <[director.proyectos@nuevaerasoluciones.com](mailto:director.proyectos@nuevaerasoluciones.com)>

**CC:** JORGE AUGUSTO LOPEZ PARRA <[jalopez@educacionbogota.gov.co](mailto:jalopez@educacionbogota.gov.co)>; JOHANNA MARIA SANTACRUZ PEÑA <[jsantacruz@educacionbogota.gov.co](mailto:jsantacruz@educacionbogota.gov.co)>

**Asunto:** RE: Solicitud de cronograma de entregas final actualizado con las actividades de ejecución en la ORDEN DE COMPRA No. 2481 de 2022 -CCE 92352 – Tabletas.

Luis buenas tardes,

remito el link que te remití por whatsapp que ya abre correctamente, adicionalmente adjunto comunicación I-2022-271771 para su pronta gestión.

[https://educacionbogota-my.sharepoint.com/:u:/g/personal/lmogollon\\_educacionbogota\\_gov\\_co/EVwIZMph1stFg6Tw-a80bxMBrykCiSka1cumSNOQSmseSQ?e=6ambe5](https://educacionbogota-my.sharepoint.com/:u:/g/personal/lmogollon_educacionbogota_gov_co/EVwIZMph1stFg6Tw-a80bxMBrykCiSka1cumSNOQSmseSQ?e=6ambe5)

muchas gracias

Cordialmente,



**JOSÉ ALEXIS CATÓLICO NARANJO**  
Profesional de Adquisiciones  
Dirección de Dotaciones Escolares  
AV. El Dorado No. 66 - 63  
Código postal: 111321  
**PBX:** (+571) 324 1000 **Ext** 3129  
**Fax:** 315 34 48  
[www.educacionbogota.edu.co](http://www.educacionbogota.edu.co)  
**Información:** Línea 195

---

**De:** Luis Valderrama <[director.proyectos@nuevaerasoluciones.com](mailto:director.proyectos@nuevaerasoluciones.com)>

**Enviado:** jueves, 25 de agosto de 2022 2:43 p. m.

**Para:** JOSE ALEXIS CATOLICO NARANJO <[acatolico@educacionbogota.gov.co](mailto:acatolico@educacionbogota.gov.co)>

**Cc:** JORGE AUGUSTO LOPEZ PARRA <[jalopez@educacionbogota.gov.co](mailto:jalopez@educacionbogota.gov.co)>; JOHANNA MARIA SANTACRUZ PEÑA <[jsantacruz@educacionbogota.gov.co](mailto:jsantacruz@educacionbogota.gov.co)>

**Asunto:** RE: Solicitud de cronograma de entregas final actualizado con las actividades de ejecución en la ORDEN DE COMPRA No. 2481 de 2022 -CCE 92352 – Tabletas.

Buenas tardes Jose Alexis,

Me puede compartir de nuevo el enlace, ya que no pude descargar el archivo por permisos.

Saludos,

La información contenida en este mensaje electrónico tiene carácter CONFIDENCIAL, está dirigida únicamente al destinatario de la misma y sólo podrá ser usada por éste. Si el lector de este mensaje no es el destinatario del mismo, se le notifica que cualquier copia o distribución de éste se encuentra totalmente prohibida. Si usted ha recibido este mensaje por error, por favor notifique inmediatamente al remitente por este mismo medio y borre el mensaje de su sistema.

Síguenos en nuestras redes sociales



---

**De:** JOSE ALEXIS CATOLICO NARANJO <[acatolico@educacionbogota.gov.co](mailto:acatolico@educacionbogota.gov.co)>

**Enviado el:** jueves, 25 de agosto de 2022 11:49 a. m.

**Para:** Luis Valderrama <[director.proyectos@nuevaerasoluciones.com](mailto:director.proyectos@nuevaerasoluciones.com)>

**CC:** JORGE AUGUSTO LOPEZ PARRA <[jalopez@educacionbogota.gov.co](mailto:jalopez@educacionbogota.gov.co)>; JOHANNA MARIA SANTACRUZ PEÑA <[jsantacruz@educacionbogota.gov.co](mailto:jsantacruz@educacionbogota.gov.co)>

**Asunto:** Fwd: Solicitud de cronograma de entregas final actualizado con las actividades de ejecución en la ORDEN DE COMPRA No. 2481 de 2022 -CCE 92352 – Tabletas.

Luis buenos días,

de acuerdo a las novedades presentadas, remito las instrucciones para continuar con el proceso.

Respecto al aplicativo que no se puede instalar por el formato, adjunto el instalador del mismo en formato APK

[Anatomy 3D Atlas v3.1.1 apkpure.com.apk](#)

La aplicación Anatomy AR 4D dejarla instalada.

Lo referente a las 3 aplicaciones que tienen el siguiente error:

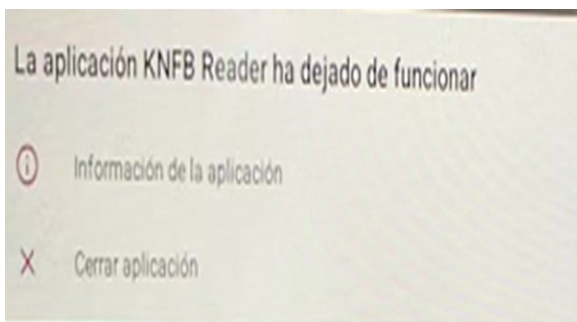

Por favor eliminarlas de la imagen para poder seguir con el proceso.

Atento a cualquier inquietud,





Luis Carlos Mogollón Lozano  
Dirección de Ciencias, Tecnologías y Medios  
Educativos  
Av. El Dorado No. 66 - 63  
Código postal: 111321  
PBX: (+571) 324 1000 Ext.: 1444  
Fax: 315 34 48  
[www.educacionbogota.edu.co](http://www.educacionbogota.edu.co)  
Información: Línea 195

---

**De:** JOSE ALEXIS CATOLICO NARANJO <[acatolico@educacionbogota.gov.co](mailto:acatolico@educacionbogota.gov.co)>

**Enviado el:** jueves, 25 de agosto de 2022 9:48 a. m.

**Para:** LUIS CARLOS MOGOLLON LOZANO <[lmogollon@educacionbogota.gov.co](mailto:lmogollon@educacionbogota.gov.co)>

**CC:** JOHANNA MARIA SANTACRUZ PEÑA <[jsantacruz@educacionbogota.gov.co](mailto:jsantacruz@educacionbogota.gov.co)>

**Asunto:** Fwd: Solicitud de cronograma de entregas final actualizado con las actividades de ejecución en la ORDEN DE COMPRA No. 2481 de 2022 -CCE 92352 – Tabletas.

Buen día Luis

Remito al detalle lo compartido con el contratista, se debe validar una respuesta pronta muchas gracias.

Obtener [Outlook para iOS](#)

---

**De:** Luis Valderrama <[director.proyectos@nuevaerasoluciones.com](mailto:director.proyectos@nuevaerasoluciones.com)>

**Enviado:** Thursday, August 25, 2022 9:46:25 AM

**Para:** JOSE ALEXIS CATOLICO NARANJO <[acatolico@educacionbogota.gov.co](mailto:acatolico@educacionbogota.gov.co)>

**Cc:** JOHANNA MARIA SANTACRUZ PEÑA <[jsantacruz@educacionbogota.gov.co](mailto:jsantacruz@educacionbogota.gov.co)>; Edwin Correa <[edwin.correa@nuevaerasoluciones.com](mailto:edwin.correa@nuevaerasoluciones.com)>

**Asunto:** RE: Solicitud de cronograma de entregas final actualizado con las actividades de ejecución en la ORDEN DE COMPRA No. 2481 de 2022 -CCE 92352 – Tabletas.

Buenos días Ing Jose Alexis,

Una vez validado por la fábrica los últimos contenidos enviados se tiene las siguientes novedades.

Name	New APK/XAPK	resultado
Anatomía - Atlas 3D	Anatomy 3D Atlas_v3.1.1_apkpure.com.xapk	No se puede i
ANATOMY 4D	Anatomy AR 4D - Virtual TShirt_1.4_apkcombo.com.apk	La aplicación f forma

Sobre la pregunta que tipo de error presentan las siguientes aplicaciones, aparece una ventana emergente como se muestra a continuación:

- BrainPop
- KNFB Reader
- Tap Tap See

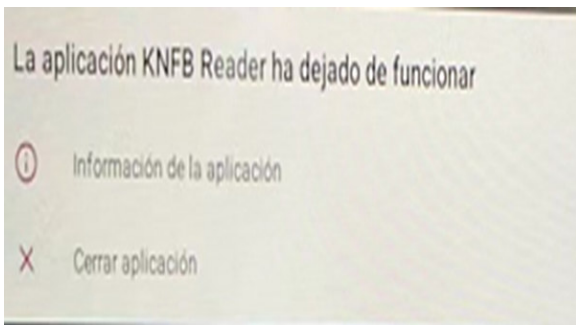

Por favor confirmar como proceder con esas 3 aplicaciones.

Les solicito nuevamente oficializar la aceptación de los artes enviados.

Saludos



**Luis Valderrama**

Director de Proyectos

**NUEVA ERA SOLUCIONES S.A.S**

Vía Bogotá - Siberia Km. 2

Parque Empresarial Tecnológico Torre A Piso 3

COTA - CUNDINAMARCA - COLOMBIA

Tel: (57) 1- 6913500 ext. 127

Mail: [director.proyectos@nuevaerasoluciones.com](mailto:director.proyectos@nuevaerasoluciones.com)

La información contenida en este mensaje electrónico tiene carácter CONFIDENCIAL, está dirigida únicamente al destinatario de la misma y sólo podrá ser usada por éste. Si el lector de este mensaje no es el destinatario del mismo, se le notifica que cualquier copia o distribución de éste se encuentra totalmente prohibida. Si usted ha recibido este mensaje por error, por favor notifique inmediatamente al remitente por este mismo medio y borre el mensaje de su sistema.

Síguenos en nuestras redes sociales



---

**De:** JOSE ALEXIS CATOLICO NARANJO <[acatolico@educacionbogota.gov.co](mailto:acatolico@educacionbogota.gov.co)>

**Enviado el:** martes, 23 de agosto de 2022 1:00 p. m.

**Para:** Luis Valderrama <[director.proyectos@nuevaerasoluciones.com](mailto:director.proyectos@nuevaerasoluciones.com)>

**CC:** JOHANNA MARIA SANTACRUZ PEÑA <[jsantacruz@educacionbogota.gov.co](mailto:jsantacruz@educacionbogota.gov.co)>

**Asunto:** RV: Solicitud de cronograma de entregas final actualizado con las actividades de ejecución en la ORDEN DE COMPRA No. 2481 de 2022 -CCE 92352 – Tabletas.

Luis buenos días,

reenvió la actualización del link solicitada. Así mismo, me permito programar reunión virtual para el día de mañana 10:00 am para verificar los temas pendientes para la presentación de la muestra.

 [INSTALADORES V2.rar](#)

Este es mi número para cualquier novedad con la programación de la reunión 3213860749.

muchas gracias

Cordialmente,



**JOSÉ ALEXIS CATÓLICO NARANJO**  
Profesional de Adquisiciones  
Dirección de Dotaciones Escolares  
AV. El Dorado No. 66 - 63  
Código postal: 111321  
**PBX:** (+571) 324 1000 **Ext** 3129  
**Fax:** 315 34 48  
[www.educacionbogota.edu.co](http://www.educacionbogota.edu.co)  
**Información:** Línea 195

---

**De:** LUIS CARLOS MOGOLLON LOZANO <[lmogollon@educacionbogota.gov.co](mailto:lmogollon@educacionbogota.gov.co)>

**Enviado:** martes, 23 de agosto de 2022 10:21 a. m.

**Para:** JOSE ALEXIS CATOLICO NARANJO <[acatolico@educacionbogota.gov.co](mailto:acatolico@educacionbogota.gov.co)>

**Cc:** JOHANNA MARIA SANTACRUZ PEÑA <[jsantacruz@educacionbogota.gov.co](mailto:jsantacruz@educacionbogota.gov.co)>; JORGE AUGUSTO LOPEZ PARRA <[jalopez@educacionbogota.gov.co](mailto:jalopez@educacionbogota.gov.co)>; JONATHAN ANDRES SANCHEZ CORREDOR <[jasanchezc@educacionbogota.gov.co](mailto:jasanchezc@educacionbogota.gov.co)>; SANDRA ELVIRA RUIZ CASTILLO <[sruizc@educacionbogota.gov.co](mailto:sruizc@educacionbogota.gov.co)>

**Asunto:** RE: Solicitud de cronograma de entregas final actualizado con las actividades de ejecución en la ORDEN DE COMPRA No. 2481 de 2022 -CCE 92352 – Tabletas.

Buenos días Alexis,

Ya se realizaron las respectivas validaciones y este ya quedo habilitado.

[INSTALADORES V2.rar](#)

Atento a cualquier inquietud,



Luis Carlos Mogollón Lozano  
Dirección de Ciencias, Tecnologías y Medios  
Educativos  
Av. El Dorado No. 66 - 63  
Código postal: 111321  
**PBX:** (+571) 324 1000 **Ext.:** 1444  
**Fax:** 315 34 48  
[www.educacionbogota.edu.co](http://www.educacionbogota.edu.co)  
**Información:** Línea 195

---

**De:** JOSE ALEXIS CATOLICO NARANJO <[acatolico@educacionbogota.gov.co](mailto:acatolico@educacionbogota.gov.co)>

**Enviado el:** martes, 23 de agosto de 2022 6:12 a. m.

**Para:** LUIS CARLOS MOGOLLON LOZANO <[lmogollon@educacionbogota.gov.co](mailto:lmogollon@educacionbogota.gov.co)>

**CC:** JOHANNA MARIA SANTACRUZ PEÑA <[jsantacruz@educacionbogota.gov.co](mailto:jsantacruz@educacionbogota.gov.co)>; JORGE AUGUSTO LOPEZ PARRA <[jalopez@educacionbogota.gov.co](mailto:jalopez@educacionbogota.gov.co)>

**Asunto:** RV: Solicitud de cronograma de entregas final actualizado con las actividades de ejecución en la ORDEN DE COMPRA No. 2481 de 2022 -CCE 92352 – Tabletas.

Luis buenos días,

el contratista manifiesta que no le es posible abrir el link que enviaste por temas de permiso con el correo, para que por favor me ayudes a validar. muchas gracias

Cordialmente,



**JOSÉ ALEXIS CATÓLICO NARANJO**  
Profesional de Adquisiciones  
Dirección de Dotaciones Escolares  
AV. El Dorado No. 66 - 63  
Código postal: 111321  
**PBX:** (+571) 324 1000 Ext 3129  
**Fax:** 315 34 48  
[www.educacionbogota.edu.co](http://www.educacionbogota.edu.co)  
**Información:** Línea 195

---

**De:** Luis Valderrama <[director.proyectos@nuevaerasoluciones.com](mailto:director.proyectos@nuevaerasoluciones.com)>

**Enviado:** lunes, 22 de agosto de 2022 5:52 p. m.

**Para:** JOSE ALEXIS CATOLICO NARANJO <[acatolico@educacionbogota.gov.co](mailto:acatolico@educacionbogota.gov.co)>

**Cc:** JOHANNA MARIA SANTACRUZ PEÑA <[jsantacruz@educacionbogota.gov.co](mailto:jsantacruz@educacionbogota.gov.co)>; JORGE AUGUSTO LOPEZ PARRA <[jalopez@educacionbogota.gov.co](mailto:jalopez@educacionbogota.gov.co)>

**Asunto:** RE: Solicitud de cronograma de entregas final actualizado con las actividades de ejecución en la ORDEN DE COMPRA No. 2481 de 2022 -CCE 92352 – Tabletas.

Buenas tardes Jose Alexis,

No me dejó descargar el archivo .rar me dice que mi correo no tiene permisos en el sitio.

Saludos,



**Luis Valderrama**  
Director de Proyectos

**NUEVA ERA SOLUCIONES S.A.S**  
Vía Bogotá - Siberia Km. 2  
Parque Empresarial Tecnológico Torre A Piso 3  
COTA - CUNDINAMARCA - COLOMBIA  
Tel: (57) 1-6913500 ext. 127  
Mail: [director.proyectos@nuevaerasoluciones.com](mailto:director.proyectos@nuevaerasoluciones.com)

La información contenida en este mensaje electrónico tiene carácter CONFIDENCIAL, está dirigida únicamente al destinatario de la misma y sólo podrá ser usada por éste. Si el lector de este mensaje no es el destinatario del mismo, se le notifica que cualquier copia o distribución de éste se encuentra totalmente prohibida. Si usted ha recibido este mensaje por error, por favor notifique inmediatamente al remitente por este mismo medio y borre el mensaje de su sistema.

Síguenos en nuestras redes sociales



---

**De:** JOSE ALEXIS CATOLICO NARANJO <[acatolico@educacionbogota.gov.co](mailto:acatolico@educacionbogota.gov.co)>

**Enviado el:** lunes, 22 de agosto de 2022 2:00 p. m.

**Para:** Luis Valderrama <[director.proyectos@nuevaerasoluciones.com](mailto:director.proyectos@nuevaerasoluciones.com)>

**CC:** JOHANNA MARIA SANTACRUZ PEÑA <[jsantacruz@educacionbogota.gov.co](mailto:jsantacruz@educacionbogota.gov.co)>; JORGE AUGUSTO LOPEZ PARRA <[jalopez@educacionbogota.gov.co](mailto:jalopez@educacionbogota.gov.co)>

**Asunto:** RV: Solicitud de cronograma de entregas final actualizado con las actividades de ejecución en la ORDEN DE COMPRA No. 2481 de 2022 -CCE 92352 – Tabletas.

Luis buenas tardes,

Una vez revisadas las observaciones sobre los instaladores, remito la información respuesta para su gestión. Quedo atento a sus comentarios

Dando alcance al correo referente a los contenidos educativos, adjunto nuevamente los instaladores de las APP's relacionadas en el formato indicado.

[INSTALADORES V2.rar](#)

Por otra parte adjunto el cuadro con las acciones a tomar en cada una de las App's que allí se mencionan:

CARPETA (DISCO)	NOMBRE DEL RECURSO	OBSERVACIONES	Acción a tomar
30_El llamado de	30_El llamado de Inti	¿cual de las dos apk se instala. app-debug.apk o app-release.apk?	Como se ah indicado anteriormente, instalar el que facilita, si por algún motivo no funciona uno, se p
ARGEOR	ARGEO	La aplicación abre, pero dice que está al revés	Dejar instalada la app
BARCY	BARCY	Se puede instalar. La aplicación abre con normalidad, pero en el tercer nivel del después de la flecha los colores no se	Dejar instalada la app
Blackboard	Blackboard	Se puede instalar, sin embargo, para su uso requiere de una cuenta.	Dejar instalada la app
BrainPop	BrainPop	La aplicación abre con normalidad, pero de vez en cuando presenta un error	Cual error?
Casio classpad	Casio classpad	La aplicación funciona, pero es difícil su funcionamiento	Dejar instalada la app
Fábrica de postales	Fábrica de postales Instalado	La aplicación abre con normalidad, pero al presionar el botón de retroceso no sale de la aplicación	Dejar instalada la app
JUEGO DE TABLAS	JUEGO DE TABLAS	Presentan problema con la red	Dejar instalada la app
KNFB Reader	KNFB Reader	Presenta un error al abrir la aplicación	Cual error?
LA PALABRA PERFECTA	LA PALABRA PERFECTA	La aplicación abre con normalidad, pero solo en formato vertical	Dejar instalada la app
Oxford Dictionary of English	Oxford Dictionary of English	Permite su instalación y abre sin ningún error abriendo el website de la aplicación. Confirmar si este es el funcionamiento de la aplicación	Dejar instalada la app
Pretralex	Pretralex	La aplicación abre con normalidad, pero solo en formato vertical	Dejar instalada la app
PSU de Matemática	PSU de Matemática Instalado	La aplicación abre con normalidad, pero al presionar el botón de retroceso no sale de la aplicación	Dejar instalada la app
Reader Pro Instalado	Reader Pro Instalado	Se puede instalar y funciona sin novedad	Dejar instalada la app
SHAREIT	SHAREIT	La aplicación abre con normalidad, pero solo en formato vertical	Dejar instalada la app
Tap Tap See	Tap Tap See	Presenta un error al abrir la aplicación	Cual error?

Cordialmente,



**JOSÉ ALEXIS CATÓLICO NARANJO**  
 Profesional de Adquisiciones  
 Dirección de Dotaciones Escolares  
 AV. El Dorado No. 66 - 63  
 Código postal: 111321  
 PBX: (+571) 324 1000 Ext 3129  
 Fax: 315 34 48  
[www.educacionbogota.edu.co](http://www.educacionbogota.edu.co)  
 Información: Línea 195

De: LUIS CARLOS MOGOLLON LOZANO <[lmogollon@educacionbogota.gov.co](mailto:lmogollon@educacionbogota.gov.co)>

Enviado: lunes, 22 de agosto de 2022 12:58 p. m.

Para: JOSE ALEXIS CATOLICO NARANJO <[acatolico@educacionbogota.gov.co](mailto:acatolico@educacionbogota.gov.co)>

Cc: JOHANNA MARIA SANTACRUZ PEÑA <[jsantacruz@educacionbogota.gov.co](mailto:jsantacruz@educacionbogota.gov.co)>; JORGE AUGUSTO LOPEZ PARRA <[jalopez@educacionbogota.gov.co](mailto:jalopez@educacionbogota.gov.co)>; JONATHAN ANDRES SANCHEZ CORREDOR <[jasanchezc@educacionbogota.gov.co](mailto:jasanchezc@educacionbogota.gov.co)>; SANDRA ELVIRA RUIZ CASTILLO <[sruizc@educacionbogota.gov.co](mailto:sruizc@educacionbogota.gov.co)>

Asunto: RE: Solicitud de cronograma de entregas final actualizado con las actividades de ejecución en la ORDEN DE COMPRA No. 2481 de 2022 -CCE 92352 – Tabletas.

Buenas tardes Alexis,

Dando alcance al correo referente a los contenidos educativos, adjunto nuevamente los instaladores de las APP's relacionadas en el formato indicado.

[INSTALADORES V2.rar](#)

Por otra parte adjunto el cuadro con las acciones a tomar en cada una de las App's que allí se mencionan:

CARPETA (DISCO)	NOMBRE DEL RECURSO	OBSERVACIONES	Acción a tomar
30_EI llamado de	30_EI llamado de Inti	¿cual de las dos apk se instala. app-debug.apk o app-release.apk?	Como se ah indicado anteriormente, instalar el que sea lite, si por algún motivo no funciona uno, se g
ARGEOR	ARGED	La aplicación abre. pero dice que está al revés	Dejar instalada la app
BARCY	BARCY	Se puede instalar. La aplicación abre con normalidad. pero en el tercer nivel del después de la flecha los colores no se	Dejar instalada la app
Blackboard	Blackboard	Se puede instalar. sin embargo. para su uso requiere de una cuenta.	Dejar instalada la app
BrainPop	BrainPop	La aplicación abre con normalidad. pero de vez en cuando presenta un error	¿Cual error?
Casio classpad	Casio classpad	La aplicación funciona. pero es difícil su funcionamiento	Dejar instalada la app
Fábrica de costales	Fábrica de postales Instalado	La aplicación abre con normalidad. pero al presionar el botón de retroceso no sale de la aplicación	Dejar instalada la app
JUEGO DE TABLAS	JUEGO DE TABLAS	Presentan problema con la red	Dejar instalada la app
KNFB Reader	KNFB Reader	Presenta un error al abrir la aplicación	¿Cual error?
LA PALABRA PERFECTA	LA PALABRA PERFECTA	La aplicación abre con normalidad. pero solo en formato vertical	Dejar instalada la app
Oxford Dictionary of English	Oxford Dictionary of English	Permite su instalación y abre sin ningún error abriendo el website de la aplicación. Confirmar si este es el funcionamiento de la aplicación	Dejar instalada la app
Pretralex.	Pretralex	La aplicación abre con normalidad. pero solo en formato vertical	Dejar instalada la app
PSU de Matemática	PSU de Matemática Instalado	La aplicación abre con normalidad. pero al presionar el botón de retroceso no sale de la aplicación	Dejar instalada la app
Reader Pro Instalado	Reader Pro Instalado	Se puede instalar y funciona sin novedad	Dejar instalada la app
SHARE IT	SHARE IT	La aplicación abre con normalidad. pero solo en formato vertical	Dejar instalada la app
Tap Tap See	Tap Tap See	Presenta un error al abrir la aplicación	¿Cual error?

Atentos a lo que se requiera.

Saludos,





Luis Carlos Mogollón Lozano  
Dirección de Ciencias, Tecnologías y Medios  
Educativos  
Av. El Dorado No. 66 - 63  
Código postal: 111321  
**PBX:** (+571) 324 1000 **Ext.:** 1444  
**Fax:** 315 34 48  
[www.educacionbogota.edu.co](http://www.educacionbogota.edu.co)  
**Información:** Línea 195

---

**De:** JOSE ALEXIS CATOLICO NARANJO <[acatolico@educacionbogota.gov.co](mailto:acatolico@educacionbogota.gov.co)>

**Enviado el:** viernes, 19 de agosto de 2022 12:11 p. m.

**Para:** LUIS CARLOS MOGOLLON LOZANO <[lmogollon@educacionbogota.gov.co](mailto:lmogollon@educacionbogota.gov.co)>

**CC:** JOHANNA MARIA SANTACRUZ PEÑA <[jsantacruz@educacionbogota.gov.co](mailto:jsantacruz@educacionbogota.gov.co)>; JORGE AUGUSTO LOPEZ PARRA <[jalopez@educacionbogota.gov.co](mailto:jalopez@educacionbogota.gov.co)>

**Asunto:** RV: Solicitud de cronograma de entregas final actualizado con las actividades de ejecución en la ORDEN DE COMPRA No. 2481 de 2022 -CCE 92352 – Tabletas.

Luis buen día,

en adjunto el requerimiento que presenta el contratista referente al tema de los instaladores, resaltando que, la producción esta retrasandose por este concepto.

quedo atento a tus comentarios. Gracias

Cordialmente,



**JOSÉ ALEXIS CATÓLICO NARANJO**  
Profesional de Adquisiciones  
Dirección de Dotaciones Escolares  
AV. El Dorado No. 66 - 63  
Código postal: 111321  
**PBX:** (+571) 324 1000 **Ext** 3129  
**Fax:** 315 34 48  
[www.educacionbogota.edu.co](http://www.educacionbogota.edu.co)  
**Información:** Línea 195

---

**De:** JORGE AUGUSTO LOPEZ PARRA <[jalopez@educacionbogota.gov.co](mailto:jalopez@educacionbogota.gov.co)>

**Enviado:** viernes, 19 de agosto de 2022 8:02 a. m.

**Para:** JOSE ALEXIS CATOLICO NARANJO <[acatolico@educacionbogota.gov.co](mailto:acatolico@educacionbogota.gov.co)>

**Cc:** JOHANNA MARIA SANTACRUZ PEÑA <[jsantacruz@educacionbogota.gov.co](mailto:jsantacruz@educacionbogota.gov.co)>

**Asunto:** RV: Solicitud de cronograma de entregas final actualizado con las actividades de ejecución en la ORDEN DE COMPRA No. 2481 de 2022 -CCE 92352 – Tabletas.

Hola Cato me llego esto que urgente, habla con el señor de media LUIS CARLOS MOGOLLON LOZANO [lmogollon@educacionbogota.gov.co](mailto:lmogollon@educacionbogota.gov.co) y solicitarle por favor una respuesta clara sobre el tema, esta frenada la producción de las tabletas y la muestra física por ese tema.

Cordialmente



Jorge Augusto Lopez Parra  
Dirección de Dotaciones Escolares  
Secretaría de Educación D.C.  
Mail – [jalopez@educacionbogota.gov.co](mailto:jalopez@educacionbogota.gov.co)  
Teléfono 3241000 ext. 3128. y/o ext. 3129

**De:** Luis Valderrama <[director.proyectos@nuevaerasoluciones.com](mailto:director.proyectos@nuevaerasoluciones.com)>

**Enviado el:** jueves, 18 de agosto de 2022 10:25 a. m.

**Para:** LUIS CARLOS MOGOLLON LOZANO <[lmogollon@educacionbogota.gov.co](mailto:lmogollon@educacionbogota.gov.co)>; JORGE AUGUSTO LOPEZ PARRA <[jalopez@educacionbogota.gov.co](mailto:jalopez@educacionbogota.gov.co)>; Edwin Correa <[edwin.correa@nuevaerasoluciones.com](mailto:edwin.correa@nuevaerasoluciones.com)>; Hernan Pineda <[hernan.pineda@nuevaerasoluciones.com](mailto:hernan.pineda@nuevaerasoluciones.com)>; Leonardo Olarte <[leonardo.olarte@nuevaerasoluciones.com](mailto:leonardo.olarte@nuevaerasoluciones.com)>; JOHANNA PATRICIA CUADROS CUERVO <[jcuadrosc@educacionbogota.gov.co](mailto:jcuadrosc@educacionbogota.gov.co)>

**CC:** JONATHAN ANDRES SANCHEZ CORREDOR <[jasanchezc@educacionbogota.gov.co](mailto:jasanchezc@educacionbogota.gov.co)>; ANGELA LILIANA DIAZ POVEDA <[aldiazp@educacionbogota.gov.co](mailto:aldiazp@educacionbogota.gov.co)>; SANDRA ELVIRA RUIZ CASTILLO <[sruizc@educacionbogota.gov.co](mailto:sruizc@educacionbogota.gov.co)>

**Asunto:** RE: Solicitud de cronograma de entregas final actualizado con las actividades de ejecución en la ORDEN DE COMPRA No. 2481 de 2022 -CCE 92352 – Tabletas.

Buenos días,

Adjunto comunicación respecto al estado del proceso de instalación de los contenidos y las novedades presentadas para que por favor nos indiquen como se debe proceder.

Adicionalmente adjunto comunicado de MPS respecto a los instaladores XAPK y la incompatibilidad para su instalación.

Saludos,



Luis Valderrama  
Director de Proyectos

NUEVA ERA SOLUCIONES S.A.S  
Vía Bogotá - Siberia Km. 2  
Parque Empresarial Tecnológico Torre A Piso 3  
COTA - CUNDINAMARCA - COLOMBIA  
Tel: (57)1-6913500 ext. 127  
Mail: [director.proyectos@nuevaerasoluciones.com](mailto:director.proyectos@nuevaerasoluciones.com)

La información contenida en este mensaje electrónico tiene carácter CONFIDENCIAL, está dirigida únicamente al destinatario de la misma y sólo podrá ser usada por éste. Si el lector de este mensaje no es el destinatario del mismo, se le notifica que cualquier copia o distribución de éste se encuentra totalmente prohibida. Si usted ha recibido este mensaje por error, por favor notifique inmediatamente al remitente por este mismo medio y borre el mensaje de su sistema.

Síguenos en nuestras redes sociales



**De:** LUIS CARLOS MOGOLLON LOZANO <[lmogollon@educacionbogota.gov.co](mailto:lmogollon@educacionbogota.gov.co)>

**Enviado el:** lunes, 8 de agosto de 2022 6:16 p. m.

**Para:** Luis Valderrama <[director.proyectos@nuevaerasoluciones.com](mailto:director.proyectos@nuevaerasoluciones.com)>; JORGE AUGUSTO LOPEZ PARRA <[jalopez@educacionbogota.gov.co](mailto:jalopez@educacionbogota.gov.co)>; Edwin Correa <[edwin.correa@nuevaerasoluciones.com](mailto:edwin.correa@nuevaerasoluciones.com)>; Hernan Pineda <[hernan.pineda@nuevaerasoluciones.com](mailto:hernan.pineda@nuevaerasoluciones.com)>; Leonardo Olarte <[leonardo.olarte@nuevaerasoluciones.com](mailto:leonardo.olarte@nuevaerasoluciones.com)>; JOHANNA PATRICIA CUADROS CUERVO <[jcuadrosc@educacionbogota.gov.co](mailto:jcuadrosc@educacionbogota.gov.co)>

**CC:** JONATHAN ANDRES SANCHEZ CORREDOR <[jasanchezc@educacionbogota.gov.co](mailto:jasanchezc@educacionbogota.gov.co)>; ANGELA LILIANA DIAZ

POVEDA <[aldiazp@educacionbogota.gov.co](mailto:aldiazp@educacionbogota.gov.co)>; SANDRA ELVIRA RUIZ CASTILLO <[sruizc@educacionbogota.gov.co](mailto:sruizc@educacionbogota.gov.co)>  
**Asunto:** RE: Solicitud de cronograma de entregas final actualizado con las actividades de ejecución en la ORDEN DE COMPRA No. 2481 de 2022 -CCE 92352 – Tabletas.

Buenas tardes,

En lo referente a las aplicaciones adjunto nuevamente los instaladores mencionados, estos instaladores tienen versión superior a la anterior por lo que no debería generar inconvenientes.

[INSTALADORES C.rar](#)

Atento a cualquier inquietud,



Luis Carlos Mogollón Lozano  
Dirección de Ciencias, Tecnologías y Medios  
Educativos  
Av. El Dorado No. 66 - 63  
Código postal: 111321  
PBX: (+571) 324 1000 Ext.: 1444  
Fax: 315 34 48  
[www.educacionbogota.edu.co](http://www.educacionbogota.edu.co)  
Información: Línea 195

---

**De:** Luis Valderrama <[director.proyectos@nuevaerasoluciones.com](mailto:director.proyectos@nuevaerasoluciones.com)>

**Enviado el:** jueves, 4 de agosto de 2022 3:15 p. m.

**Para:** JORGE AUGUSTO LOPEZ PARRA <[jalopez@educacionbogota.gov.co](mailto:jalopez@educacionbogota.gov.co)>; Edwin Correa <[edwin.correa@nuevaerasoluciones.com](mailto:edwin.correa@nuevaerasoluciones.com)>; Hernan Pineda <[hernan.pineda@nuevaerasoluciones.com](mailto:hernan.pineda@nuevaerasoluciones.com)>; Leonardo Olarte <[leonardo.olarte@nuevaerasoluciones.com](mailto:leonardo.olarte@nuevaerasoluciones.com)>

**CC:** JONATHAN ANDRES SANCHEZ CORREDOR <[jasanchezc@educacionbogota.gov.co](mailto:jasanchezc@educacionbogota.gov.co)>; LUIS CARLOS MOGOLLON LOZANO <[lmogollon@educacionbogota.gov.co](mailto:lmogollon@educacionbogota.gov.co)>; ANGELA LILIANA DIAZ POVEDA <[aldiazp@educacionbogota.gov.co](mailto:aldiazp@educacionbogota.gov.co)>

**Asunto:** RE: Solicitud de cronograma de entregas final actualizado con las actividades de ejecución en la ORDEN DE COMPRA No. 2481 de 2022 -CCE 92352 – Tabletas.

Buenas tardes ing Jorge Augusto,

Teniendo en cuenta sus observaciones respecto a los logos, adjunto los siguientes artes para su aprobación u observaciones:

- Case o tapa: negro con logo actualizado
- Protector del case: azul con logo actualizado
- Caja de Cartón (contenedora): diseño de caja con logo actualizado
- Men de instrucciones: con la foto del logo actualizado

Por otra parte, una vez se procedió con la instalación de las Aplicaciones se han presentado las siguientes novedades.

- Problema con los instaladores XAPK: Piden realizar un proceso de descompresión y posterior instalación, una vez se intenta instalar la aplicación indica que existe problema de compatibilidad con la versión de Android. Este problema se presenta con las aplicaciones:
  - Anatomía - Atlas 3D
  - Blackboard
  - M.A.R.S., Misión para Aprender Repasando con SM
  - Office
  - Oxford Dictionary of English

- Quiver
- Reader Pro Instalado
- scratch-desktop
- Valiant Hearts The Great War
- Adicionalmente se presenta problema de compatibilidad de los ejecutables de los APK de:
  - ANATOMY 4D
  - BARCY

Les solicitamos indicarnos si nos envían otro ejecutable o si dejamos estas aplicaciones por fuera de la imagen. Hasta que no se tengan todos los contenidos instalados no se puede realizar la imagen completa del sistema operativo, para ser enviada a GOOGLE para su validación y aprobación.

Saludos,



Luis Valderrama

Director de Proyectos

NUEVA ERA SOLUCIONES S.A.S

Vía Bogotá - Siberia Km. 2

Parque Empresarial Tecnológico Torre A Piso 3

COTA - CUNDINAMARCA - COLOMBIA

Tel: (57)1-6913500 ext.127

Mail: [director.proyectos@nuevaerasoluciones.com](mailto:director.proyectos@nuevaerasoluciones.com)

La información contenida en este mensaje electrónico tiene carácter CONFIDENCIAL, está dirigida únicamente al destinatario de la misma y sólo podrá ser usada por éste. Si el lector de este mensaje no es el destinatario del mismo, se le notifica que cualquier copia o distribución de éste se encuentra totalmente prohibida. Si usted ha recibido este mensaje por error, por favor notifique inmediatamente al remitente por este mismo medio y borre el mensaje de su sistema.

Síguenos en nuestras redes sociales



---

**De:** JORGE AUGUSTO LOPEZ PARRA <[jalopez@educacionbogota.gov.co](mailto:jalopez@educacionbogota.gov.co)>

**Enviado el:** viernes, 29 de julio de 2022 1:06 p. m.

**Para:** Edwin Correa <[edwin.correa@nuevaerasoluciones.com](mailto:edwin.correa@nuevaerasoluciones.com)>; Hernan Pineda <[hernan.pineda@nuevaerasoluciones.com](mailto:hernan.pineda@nuevaerasoluciones.com)>; Luis Valderrama <[director.proyectos@nuevaerasoluciones.com](mailto:director.proyectos@nuevaerasoluciones.com)>; Leonardo Olarte <[leonardo.olarte@nuevaerasoluciones.com](mailto:leonardo.olarte@nuevaerasoluciones.com)>

**CC:** JONATHAN ANDRES SANCHEZ CORREDOR <[jasanchezc@educacionbogota.gov.co](mailto:jasanchezc@educacionbogota.gov.co)>; LUIS CARLOS MOGOLLON LOZANO <[lmogollon@educacionbogota.gov.co](mailto:lmogollon@educacionbogota.gov.co)>; ANGELA LILIANA DIAZ POVEDA <[aldiazp@educacionbogota.gov.co](mailto:aldiazp@educacionbogota.gov.co)>

**Asunto:** RE: Solicitud de cronograma de entregas final actualizado con las actividades de ejecución en la ORDEN DE COMPRA No. 2481 de 2022 -CCE 92352 – Tabletas.

Buenas Tardes  
Edwin

Se comparte la respuesta a la solicitud realizada el pasado 26 de Julio del 2022, con relación al tema de contenidos, por favor atender lo indicado por el área de Dirección de Ciencias, Tecnologías y Medios Educativos.

Estaremos atentos a cualquier otra inquietud

Cordialmente

**De:** LUIS CARLOS MOGOLLON LOZANO <[lmogollon@educacionbogota.gov.co](mailto:lmogollon@educacionbogota.gov.co)>

**Enviado el:** viernes, 29 de julio de 2022 11:48 a. m.

**Para:** JORGE AUGUSTO LOPEZ PARRA <[jalopez@educacionbogota.gov.co](mailto:jalopez@educacionbogota.gov.co)>

**CC:** ULIA NADEHZDA YEMAIL CORTES <[uyemail@educacionbogota.gov.co](mailto:uyemail@educacionbogota.gov.co)>; SANDRA ELVIRA RUIZ CASTILLO <[sruizc@educacionbogota.gov.co](mailto:sruizc@educacionbogota.gov.co)>; JONATHAN ANDRES SANCHEZ CORREDOR <[jasanchezc@educacionbogota.gov.co](mailto:jasanchezc@educacionbogota.gov.co)>

**Asunto:** RV: Solicitud de cronograma de entregas final actualizado con las actividades de ejecución en la ORDEN DE COMPRA No. 2481 de 2022 -CCE 92352 – Tabletas.

Buenos días Jorge,

Dando alcance a la solicitud del comunicado NES-92352-0002 le informo que:

- Los contenidos que no tienen un instalador, pero tienen archivos en formato PDF, MP4, EPUB y algunos MP3 copiarlos en la respectiva carpeta de esa aplicación
- Las aplicaciones que tienen los instaladores en formato APK y XAPK instalar el que se facilite, pues los dos son compatibles con Android.
- En la App Cash Reader que está vacía, por favor omitir esta app
- App mi Colombia 2050 y Piano Digital solo tienen instalador de Windows, por favor eliminar estas App

Para ser un poco más específico le relaciono la información referente 1 a 1 de los contenidos en mención.

1. **1000 palabras:** OK
2. **Geografía para niños:** Copiar los archivos en PDF
3. **El llamado de inti:** Copiar los archivos en PDF y MP4, También instalar el respectivo APK, esta carpeta si lo tiene.

Nombre del archivo	Fecha y hora	Formato	Tamaño
Archivos madre INTI	10/09/2020 9:45 a. m.	Carpeta de archivos	
app-debug.apk	26/12/2016 7:55 a. m.	Archivo APK	240.736 KB
El llamado de inti.epub	25/12/2016 10:26 p. m.	Archivo EPUB	24.072 KB
Intis_call.epub	25/12/2016 10:26 p. m.	Archivo EPUB	23.972 KB
Manual del usuario EL LLAMDO DE INTI	23/12/2016 7:49 p. m.	Adobe Acrobat D...	21.511 KB
Manual técnico EL LLAMADO DE INTI	22/12/2016 5:39 p. m.	Adobe Acrobat D...	423 KB
Trailer EL LLAMADO DE INTI	18/12/2016 10:00 p. m.	Video MP4	39.642 KB

4. **Reconstrucción:** Solo instalar el respectivo APK
5. **Cambio Climático:** No tiene instalador, copiar los archivos tipo PDF y MP3
6. **Plan nacional de lectura:** Copiar los respectivos archivos PDF y MP4
7. **Nestle Unidos estudiante:** Copiar los respectivos archivos PDF y MP4
8. **Academons:** ok
9. **Anatomía:** ok
10. **Anatomy:** ok
11. **Animal 4D:** ok
12. **Argeor:** ok
13. **Atom visualizar:** ok
14. **Barcy:** ok
15. **Blackboard bola de pelos:** ok
16. **BrainPop:** ok
17. **Bussu:** ok

18. **Como dibujar:** ok
19. **Clases fáciles:** Copiar los respectivos archivos PDF y MP4
20. No es claro a cual app hace referencia
21. **Cash Reader:** No tener en cuenta esta app
22. **Casio Classpad:** ok
23. **Celestino:** ok
24. **Centro de relevo:** ok
25. **Chromville Science :** ok
26. **Comunicador tactil once:** Instalar la que se facilite, los dos formatos son permitidos por Android.
27. **Convertidor de unidades:** ok
28. **Descontamina:** Copiar los respectivos archivos PDF y MP4
29. **El delantero derecho:** ok
30. **Experimenta y aprende en casa:** Copiar los respectivos archivos PDF.
31. **Explora tu casa:** Copiar los respectivos archivos PDF.
32. **Fabrica de postales:** ok
33. **Gcompris:** ok
34. **Grapher:** ok
35. **Juego de tablas:** ok
36. **KNFB Reader:** ok
37. **La palabra perfecta:** ok
38. **Learn english with Johnny:** ok
39. **M.A.R.S:** ok
40. **Manual de experimentos "la ciecia si puede ser divertida":** ok
41. **Manual de experimentos para preescolar:** Copiar el archivo PDF.
42. **Math grapher 3D:** ok
43. **Mi Colombia 2050:** No instalar, omitir esta app
44. **Teams:** ok
45. **Office:** ok
46. **Organos 3D:** ok
47. **Oxford dictionary:** ok
48. **Piano Digital:** No instalar, omitir esta app
49. **Petralex:** ok
50. **PSU matemtica:** ok
51. **Quiver:** ok
52. **Reader Pro:** ok
53. **Refraction:** ok
54. **Sacudete:** copiar los archivos MP4
55. **Scratch:** ok
56. **Share it:** ok
57. **Sistema ósea 3D:** ok
58. **Space 4D:** ok
59. **Tabla periodica:** ok
60. **Tap tap see:** ok
61. **Ta-tum:** ok
62. **Te protejo:** ok
63. **Trucos de matemáticas:** ok
64. **Valian hearts :** ok
65. **Virtual families 2:** ok
66. **Visualfy:** ok

Atentos a cualquier otra inquietud,

Saludos,





Luis Carlos Mogollón Lozano  
Dirección de Ciencias, Tecnologías y Medios  
Educativos  
Av. El Dorado No. 66 - 63  
Código postal: 111321  
PBX: (+571) 324 1000 Ext.: 1444  
Fax: 315 34 48  
[www.educacionbogota.edu.co](http://www.educacionbogota.edu.co)  
Información: Línea 195

La información aquí contenida es para uso exclusivo de la persona o entidad de destino. Está estrictamente prohibida su utilización, copia, descarga, distribución, modificación y/o reproducción total o parcial, sin el permiso expreso de la Secretaría de Educación del Distrito, pues su contenido puede ser de carácter confidencial y/o contener material privilegiado. Si usted recibió esta información por error, por favor contacte en forma inmediata a quien la envió y borre este material de su computador. La Secretaría de Educación del Distrito no es responsable por la información contenida en esta comunicación, el directo responsable es quien la firma o el autor de la misma. [www.educacionbogota.edu.co](http://www.educacionbogota.edu.co)

---

**De:** JORGE AUGUSTO LOPEZ PARRA <[jalopez@educacionbogota.gov.co](mailto:jalopez@educacionbogota.gov.co)>

**Enviado el:** miércoles, 27 de julio de 2022 10:11 a. m.

**Para:** LUIS CARLOS MOGOLLON LOZANO <[lmogollon@educacionbogota.gov.co](mailto:lmogollon@educacionbogota.gov.co)>; JONATHAN ANDRES SANCHEZ CORREDOR <[jasanchezc@educacionbogota.gov.co](mailto:jasanchezc@educacionbogota.gov.co)>

**CC:** ANGELA LILIANA DIAZ POVEDA <[aldiazp@educacionbogota.gov.co](mailto:aldiazp@educacionbogota.gov.co)>; ULIA NADEHZDA YEMAIL CORTES <[uyemail@educacionbogota.gov.co](mailto:uyemail@educacionbogota.gov.co)>; JOHANNA MARIA SANTACRUZ PEÑA <[jsantacruz@educacionbogota.gov.co](mailto:jsantacruz@educacionbogota.gov.co)>

**Asunto:** RV: Solicitud de cronograma de entregas final actualizado con las actividades de ejecución en la ORDEN DE COMPRA No. 2481 de 2022 -CCE 92352 – Tabletas.

**Importancia:** Alta

Buenos Días  
Luis y Jonathan

Agradecería por favor me ayuden con sus respuestas a las inquietudes que tiene el contratista Nueva Era Soluciones S.A.S. quien fue el adjudicatario del nuevo proceso de contratación para la entrega de 21.738 tabletas adquiridas en la ORDEN DE COMPRA No. 2481 DE 2022 – CCE No. 92352.

Las inquietudes son relacionadas con los contenidos y aplicaciones que deben instalarse en las tabletas, estaremos atentos a su pronta respuesta dado que el contratista está a la espera de esta, para poder iniciar con el proceso de fabricación y entrega del equipo muestra.

Cordialmente



Jorge Augusto Lopez Parra  
Dirección de Dotaciones Escolares  
Secretaría de Educación D.C.  
Mail – [jalopez@educacionbogota.gov.co](mailto:jalopez@educacionbogota.gov.co)  
Teléfono 3241000 ext. 3128. y/o ext. 3129

---

**De:** Edwin Correa <[edwin.correa@nuevaerasoluciones.com](mailto:edwin.correa@nuevaerasoluciones.com)>

**Enviado el:** martes, 26 de julio de 2022 4:06 p. m.

**Para:** JORGE AUGUSTO LOPEZ PARRA <[jalopez@educacionbogota.gov.co](mailto:jalopez@educacionbogota.gov.co)>; Hernan Pineda <[hernan.pineda@nuevaerasoluciones.com](mailto:hernan.pineda@nuevaerasoluciones.com)>; Luis Valderrama <[director.proyectos@nuevaerasoluciones.com](mailto:director.proyectos@nuevaerasoluciones.com)>; Leonardo Olarte <[leonardo.olarte@nuevaerasoluciones.com](mailto:leonardo.olarte@nuevaerasoluciones.com)>

**CC:** JOHANNA MARIA SANTACRUZ PEÑA <[jsantacruz@educacionbogota.gov.co](mailto:jsantacruz@educacionbogota.gov.co)>; ANGELA LILIANA DIAZ POVEDA

[<aldiazp@educacionbogota.gov.co>](mailto:aldiazp@educacionbogota.gov.co)

**Asunto:** RE: Solicitud de cronograma de entregas final actualizado con las actividades de ejecución en la ORDEN DE COMPRA No. 2481 de 2022 -CCE 92352 – Tabletas.

**Importancia:** Alta

Cordial Saludo estimado Ingeniero Jorge,

Dando respuesta con lo solicitado adjunto acta firmada junto con comunicado NES – Contenidos y las siguientes observaciones con el fin de dar respuesta:

1. Revisando el archivo “Acta de Reunión – Orden de Compra” tenemos las siguientes observaciones, luego de verificar la lista de programas e instaladores suministrada por la entidad, dicha información fue transmitida a nuestro fabricante para su respectiva configuración técnica en la muestra, sin embargo nos reporta el fabricante algunas observaciones en el archivo de los contenidos y en algunas aplicaciones, por lo cual el Jueves 21 de Julio vía telefónica nuestros técnicos solicitan claridad al ingeniero sobre los archivos, luego de hacer una nueva validación del archivo suministrado proyectamos (comunicado adjunto) sobre las observaciones que se tienen en la relación de los contenidos y aplicaciones que solicita la entidad y de los cuales se consigna en la presente acta.
2. Cabe mencionar que es de suma importancia tener todos los contenidos con sus respectivos medios para iniciar el proceso de certificación y homologación ante Google y para el proceso de alistamiento y personalización de la muestra requerida.
3. Les solicitamos amablemente la respuesta al oficio del 21 de Julio teniendo en cuenta que sin esto el fabricante no puede finalizar la muestra y de la misma forma no podemos iniciar el proceso de fabricación.
4. Como resultado de esto, no podemos aun enviar el cronograma requerido en el oficio de radico S-2022-240513 teniendo en cuenta que hay pendientes los cuales debemos resolverle a nuestro fabricante para tener un cronograma claro y ajustado.

Quedamos atento a sus comentarios.

Cordialmente,



**Edwin Correa**

**Director Comercial Sector Gobierno  
NUEVA ERA SOLUCIONES S.A.S**

Vía Bogotá – Siberia Km. 2

Parque Empresarial Tecnológico Torre A piso 3

COTA - CUNDINAMARCA - COLOMBIA

Pbx: (57) 1- 6913500

Cel: 3168641082

Mail: [edwin.correa@nuevaerasoluciones.com](mailto:edwin.correa@nuevaerasoluciones.com)

En cumplimiento del Régimen General de Habeas Data, regulado por la Ley 1581 de 2012 y sus Decretos reglamentarios; la sociedad identifica electrónicamente [www.nuevaerasoluciones.com](http://www.nuevaerasoluciones.com), como empresa que almacena y recolecta datos de carácter personal, y en calidad de RESPONSABLE, El presente correo electrónico puede contener información confidencial o legalmente protegida y está destinado única y exclusivamente para su utilización específica. Se le notifica por el presente que está prohibida su divulgación, revisión, transmisión, difusión o cualquier otro tipo de reproducción o copiarlo. Si recibe este mensaje por error, favor de notificarlo al remitente de inmediato y desecharlo de su sistema.

Los correos electrónicos no son seguros y no se puede garantizar que estén libres de errores, ya que pueden ser interceptados, modificados, o que se comunica con nosotros por e-mail se considera que ha aceptado estos riesgos. Nueva Era Soluciones S.A.S no se hace responsable de los errores y niega cualquier responsabilidad por daños derivados de la utilización del correo electrónico. Cualquier opinión y otra declaración contenida en el presente correo electrónico y sus adjuntos son de exclusiva responsabilidad del autor y no representan necesariamente las de la empresa.

De igual forma, los datos personales que por medio de este correo se soliciten serán tratados de acuerdo con las finalidades del objeto social y brindar la información relacionada con los temas que sean de su interés y estén relacionados con la relación comercial u operativa. Los datos personales de contacto serán conservados en la base de datos de la sociedad mientras mantenga dicha relación.

En caso de querer presentar Consultas, Quejas o Reclamos puede realizar la solicitud al siguiente correo electrónico [habeasdatanes@nuevaerasoluciones.com](mailto:habeasdatanes@nuevaerasoluciones.com) o de manera presencial en la siguiente dirección; Vía Bogotá Siberia Km. 2 Parque Empresarial Tecnológico de la ciudad de Cota, Cundinamarca.

Para más información sobre nuestra Política de Tratamiento de datos personales y sus modificaciones consulte nuestra página web [www.nuevaerasoluciones.com](http://www.nuevaerasoluciones.com)

**De:** JORGE AUGUSTO LOPEZ PARRA <[jalopez@educacionbogota.gov.co](mailto:jalopez@educacionbogota.gov.co)>

**Enviado el:** viernes, 22 de julio de 2022 11:54 a. m.

**Para:** Edwin Correa <[edwin.correa@nuevaerasoluciones.com](mailto:edwin.correa@nuevaerasoluciones.com)>; Hernan Pineda

<[hernan.pineda@nuevaerasoluciones.com](mailto:hernan.pineda@nuevaerasoluciones.com)>; Luis Valderrama <[director.proyectos@nuevaerasoluciones.com](mailto:director.proyectos@nuevaerasoluciones.com)>

**CC:** JOHANNA MARIA SANTACRUZ PEÑA <[jsantacruz@educacionbogota.gov.co](mailto:jsantacruz@educacionbogota.gov.co)>; ANGELA LILIANA DIAZ POVEDA <[aldiazp@educacionbogota.gov.co](mailto:aldiazp@educacionbogota.gov.co)>

**Asunto:** Solicitud de cronograma de entregas final actualizado con las actividades de ejecución en la ORDEN DE COMPRA No. 2481 de 2022 -CCE 92352 – Tabletas.

Bogotá D.C., 22 de Julio del 2022

Señor

LUIS ANDRES REY MENDEZ

Representante legal NUEVA ERA SOLUCIONES S.A.S

Via Bogotá – Siberia Km 2 Parque empresarial Tecnológico Torre A Piso 3 Cota – Cundinamarca

Tel. 6913500

ASUNTO: Solicitud de cronograma de entregas final actualizado con las actividades de ejecución en la ORDEN DE COMPRA No. 2481 de 2022 -CCE 92352 – Tabletas.

Por medio del presente correo se adjunta solicitud realizada por la Dirección de Dotaciones Escolares para que por favor se atienda dentro de los tiempos indicados.

Cordialmente



Jorge Augusto Lopez Parra  
Dirección de Dotaciones Escolares  
Secretaría de Educación D.C.  
Mail – [jalopez@educacionbogota.gov.co](mailto:jalopez@educacionbogota.gov.co)  
Teléfono 3241000 ext. 3128. y/o ext. 3129

Por favor evita imprimir, a menos que sea estrictamente necesario, al preferir el uso de documentos digitales se ahorra agua, energía y recursos forestales. La información aquí contenida es para uso exclusivo de la persona o entidad de destino. Está estrictamente prohibida su utilización, copia, descarga, distribución, modificación y/o reproducción total o parcial, sin el permiso expreso de la Secretaría de Educación del Distrito, pues su contenido puede ser de carácter confidencial y/o contener material privilegiado. Si usted recibió esta información por error, por favor contacte en forma inmediata a quien la envió y borre este material de su computador. La Secretaría de Educación del Distrito no es responsable por la información contenida en esta comunicación, el directo responsable es quien la firma o el autor de la misma.

[www.educacionbogota.edu.co](http://www.educacionbogota.edu.co)

## JORGE AUGUSTO LOPEZ PARRA

---

**De:** JOSE ALEXIS CATOLICO NARANJO  
**Enviado el:** jueves, 25 de agosto de 2022 8:46 p. m.  
**Para:** Luis Valderrama  
**CC:** JORGE AUGUSTO LOPEZ PARRA; JOHANNA MARIA SANTACRUZ PEÑA  
**Asunto:** RE: Solicitud de cronograma de entregas final actualizado con las actividades de ejecución en la ORDEN DE COMPRA No. 2481 de 2022 -CCE 92352 – Tabletas.  
**Datos adjuntos:** I-2022-271771.pdf

Luis buenas tardes,

remito el link que te remití por whatsapp que ya abre correctamente, adicionalmente adjunto comunicación I-2022-271771 para su pronta gestión.

[https://educacionbogota-my.sharepoint.com/:u:/g/personal/Imogollon\\_educacionbogota\\_gov\\_co/EVwIZMph1stFg6Tw-a80bxMBrykCiSka1cumSN0QSmseSQ?e=6ambe5](https://educacionbogota-my.sharepoint.com/:u:/g/personal/Imogollon_educacionbogota_gov_co/EVwIZMph1stFg6Tw-a80bxMBrykCiSka1cumSN0QSmseSQ?e=6ambe5)

muchas gracias

Cordialmente,



**JOSÉ ALEXIS CATÓLICO NARANJO**  
Profesional de Adquisiciones  
Dirección de Dotaciones Escolares  
AV. El Dorado No. 66 - 63  
Código postal: 111321  
**PBX:** (+571) 324 1000 Ext 3129  
**Fax:** 315 34 48  
[www.educacionbogota.edu.co](http://www.educacionbogota.edu.co)  
**Información:** Línea 195

---

**De:** Luis Valderrama <director.proyectos@nuevaerasoluciones.com>

**Enviado:** jueves, 25 de agosto de 2022 2:43 p. m.

**Para:** JOSE ALEXIS CATOLICO NARANJO <acatolico@educacionbogota.gov.co>

**Cc:** JORGE AUGUSTO LOPEZ PARRA <jalopez@educacionbogota.gov.co>; JOHANNA MARIA SANTACRUZ PEÑA <jsantacruz@educacionbogota.gov.co>

**Asunto:** RE: Solicitud de cronograma de entregas final actualizado con las actividades de ejecución en la ORDEN DE COMPRA No. 2481 de 2022 -CCE 92352 – Tabletas.

Buenas tardes Jose Alexis,

Me puede compartir de nuevo el enlace, ya que no pude descargar el archivo por permisos.

Saludos,

La información contenida en este mensaje electrónico tiene carácter CONFIDENCIAL, está dirigida únicamente al destinatario de la misma y sólo podrá ser usada por éste. Si el lector de este mensaje no es el destinatario del mismo, se le notifica que cualquier copia o distribución de éste se encuentra totalmente prohibida. Si usted ha recibido este mensaje por error, por favor notifique inmediatamente al remitente por este mismo medio y borre el mensaje de su sistema.

Síguenos en nuestras redes sociales



---

**De:** JOSE ALEXIS CATOLICO NARANJO <[acatolico@educacionbogota.gov.co](mailto:acatolico@educacionbogota.gov.co)>

**Enviado el:** jueves, 25 de agosto de 2022 11:49 a. m.

**Para:** Luis Valderrama <[director.proyectos@nuevaerasoluciones.com](mailto:director.proyectos@nuevaerasoluciones.com)>

**CC:** JORGE AUGUSTO LOPEZ PARRA <[jalopez@educacionbogota.gov.co](mailto:jalopez@educacionbogota.gov.co)>; JOHANNA MARIA SANTACRUZ PEÑA <[jsantacruz@educacionbogota.gov.co](mailto:jsantacruz@educacionbogota.gov.co)>

**Asunto:** Fwd: Solicitud de cronograma de entregas final actualizado con las actividades de ejecución en la ORDEN DE COMPRA No. 2481 de 2022 -CCE 92352 – Tabletas.

Luis buenos días,

de acuerdo a las novedades presentadas, remito las instrucciones para continuar con el proceso.

Respecto al aplicativo que no se puede instalar por el formato, adjunto el instalador del mismo en formato APK

[Anatomy 3D Atlas v3.1.1 apkpure.com.apk](#)

La aplicación Anatomy AR 4D dejarla instalada.

Lo referente a las 3 aplicaciones que tienen el siguiente error:



Por favor eliminarlas de la imagen para poder seguir con el proceso.

Atento a cualquier inquietud,



Luis Carlos Mogollón Lozano  
Dirección de Ciencias, Tecnologías y Medios  
Educativos  
Av. El Dorado No. 66 - 63  
Código postal: 111321  
PBX: (+571) 324 1000 Ext.: 1444  
Fax: 315 34 48  
[www.educacionbogota.edu.co](http://www.educacionbogota.edu.co)  
Información: Línea 195

---

**De:** JOSE ALEXIS CATOLICO NARANJO <[acatolico@educacionbogota.gov.co](mailto:acatolico@educacionbogota.gov.co)>  
**Enviado el:** jueves, 25 de agosto de 2022 9:48 a. m.  
**Para:** LUIS CARLOS MOGOLLON LOZANO <[lmogollon@educacionbogota.gov.co](mailto:lmogollon@educacionbogota.gov.co)>  
**CC:** JOHANNA MARIA SANTACRUZ PEÑA <[jsantacruz@educacionbogota.gov.co](mailto:jsantacruz@educacionbogota.gov.co)>  
**Asunto:** Fwd: Solicitud de cronograma de entregas final actualizado con las actividades de ejecución en la ORDEN DE COMPRA No. 2481 de 2022 -CCE 92352 – Tabletas.

Buen día Luis

Remito al detalle lo compartido con el contratista, se debe validar una respuesta pronta muchas gracias.

Obtener [Outlook para iOS](#)

---

**De:** Luis Valderrama <[director.proyectos@nuevaerasoluciones.com](mailto:director.proyectos@nuevaerasoluciones.com)>  
**Enviado:** Thursday, August 25, 2022 9:46:25 AM  
**Para:** JOSE ALEXIS CATOLICO NARANJO <[acatolico@educacionbogota.gov.co](mailto:acatolico@educacionbogota.gov.co)>  
**Cc:** JOHANNA MARIA SANTACRUZ PEÑA <[jsantacruz@educacionbogota.gov.co](mailto:jsantacruz@educacionbogota.gov.co)>; Edwin Correa <[edwin.correa@nuevaerasoluciones.com](mailto:edwin.correa@nuevaerasoluciones.com)>  
**Asunto:** RE: Solicitud de cronograma de entregas final actualizado con las actividades de ejecución en la ORDEN DE COMPRA No. 2481 de 2022 -CCE 92352 – Tabletas.

Buenos días Ing Jose Alexis,

Una vez validado por la fábrica los últimos contenidos enviados se tiene las siguientes novedades.

Name	New APK/XAPK	resultado
Anatomía - Atlas 3D	Anatomy 3D Atlas_v3.1.1_apkpure.com.xapk	No se puede in
ANATOMY 4D	Anatomy AR 4D - Virtual TShirt_1.4_apkcombo.com.apk	La aplicación f forma

Sobre la pregunta que tipo de error presentan las siguientes aplicaciones, aparece una ventana emergente como se muestra a continuación:

- BrainPop
- KNFB Reader
- Tap Tap See



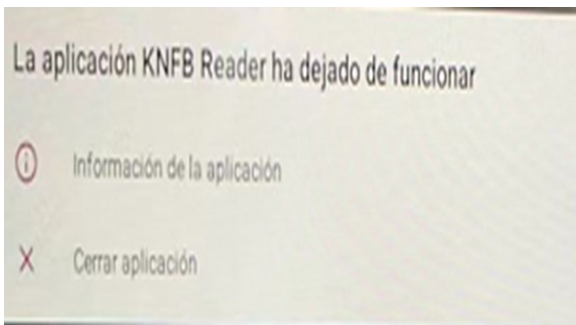

Por favor confirmar como proceder con esas 3 aplicaciones.

Les solicito nuevamente oficializar la aceptación de los artes enviados.

Saludos



**Luis Valderrama**

Director de Proyectos

**NUEVA ERA SOLUCIONES S.A.S**

Vía Bogotá - Siberia Km. 2

Parque Empresarial Tecnológico Torre A Piso 3

COTA - CUNDINAMARCA - COLOMBIA

Tel: (57) 1- 6913500 ext. 127

Mail: [director.proyectos@nuevaerasoluciones.com](mailto:director.proyectos@nuevaerasoluciones.com)

La información contenida en este mensaje electrónico tiene carácter CONFIDENCIAL, está dirigida únicamente al destinatario de la misma y sólo podrá ser usada por éste. Si el lector de este mensaje no es el destinatario del mismo, se le notifica que cualquier copia o distribución de éste se encuentra totalmente prohibida. Si usted ha recibido este mensaje por error, por favor notifique inmediatamente al remitente por este mismo medio y borre el mensaje de su sistema.

Síguenos en nuestras redes sociales



---

**De:** JOSE ALEXIS CATOLICO NARANJO <[acatolico@educacionbogota.gov.co](mailto:acatolico@educacionbogota.gov.co)>

**Enviado el:** martes, 23 de agosto de 2022 1:00 p. m.

**Para:** Luis Valderrama <[director.proyectos@nuevaerasoluciones.com](mailto:director.proyectos@nuevaerasoluciones.com)>

**CC:** JOHANNA MARIA SANTACRUZ PEÑA <[jsantacruz@educacionbogota.gov.co](mailto:jsantacruz@educacionbogota.gov.co)>

**Asunto:** RV: Solicitud de cronograma de entregas final actualizado con las actividades de ejecución en la ORDEN DE COMPRA No. 2481 de 2022 -CCE 92352 – Tabletas.

Luis buenos días,

reenvió la actualización del link solicitada. Así mismo, me permito programar reunión virtual para el día de mañana 10:00 am para verificar los temas pendientes para la presentación de la muestra.

 [INSTALADORES V2.rar](#)

Este es mi número para cualquier novedad con la programación de la reunión 3213860749.

muchas gracias

Cordialmente,



**JOSÉ ALEXIS CATÓLICO NARANJO**  
Profesional de Adquisiciones  
Dirección de Dotaciones Escolares  
AV. El Dorado No. 66 - 63  
Código postal: 111321  
**PBX:** (+571) 324 1000 **Ext** 3129  
**Fax:** 315 34 48  
[www.educacionbogota.edu.co](http://www.educacionbogota.edu.co)  
**Información:** Línea 195

---

**De:** LUIS CARLOS MOGOLLON LOZANO <[lmogollon@educacionbogota.gov.co](mailto:lmogollon@educacionbogota.gov.co)>

**Enviado:** martes, 23 de agosto de 2022 10:21 a. m.

**Para:** JOSE ALEXIS CATOLICO NARANJO <[acatolico@educacionbogota.gov.co](mailto:acatolico@educacionbogota.gov.co)>

**Cc:** JOHANNA MARIA SANTACRUZ PEÑA <[jsantacruz@educacionbogota.gov.co](mailto:jsantacruz@educacionbogota.gov.co)>; JORGE AUGUSTO LOPEZ PARRA <[jalopez@educacionbogota.gov.co](mailto:jalopez@educacionbogota.gov.co)>; JONATHAN ANDRES SANCHEZ CORREDOR <[jasanchezc@educacionbogota.gov.co](mailto:jasanchezc@educacionbogota.gov.co)>; SANDRA ELVIRA RUIZ CASTILLO <[sruizc@educacionbogota.gov.co](mailto:sruizc@educacionbogota.gov.co)>

**Asunto:** RE: Solicitud de cronograma de entregas final actualizado con las actividades de ejecución en la ORDEN DE COMPRA No. 2481 de 2022 -CCE 92352 – Tabletas.

Buenos días Alexis,

Ya se realizaron las respectivas validaciones y este ya quedo habilitado.

[INSTALADORES V2.rar](#)

Atento a cualquier inquietud,



Luis Carlos Mogollón Lozano  
Dirección de Ciencias, Tecnologías y Medios  
Educativos  
Av. El Dorado No. 66 - 63  
Código postal: 111321  
**PBX:** (+571) 324 1000 **Ext.:** 1444  
**Fax:** 315 34 48  
[www.educacionbogota.edu.co](http://www.educacionbogota.edu.co)  
**Información:** Línea 195

---

**De:** JOSE ALEXIS CATOLICO NARANJO <[acatolico@educacionbogota.gov.co](mailto:acatolico@educacionbogota.gov.co)>

**Enviado el:** martes, 23 de agosto de 2022 6:12 a. m.

**Para:** LUIS CARLOS MOGOLLON LOZANO <[lmogollon@educacionbogota.gov.co](mailto:lmogollon@educacionbogota.gov.co)>

**CC:** JOHANNA MARIA SANTACRUZ PEÑA <[jsantacruz@educacionbogota.gov.co](mailto:jsantacruz@educacionbogota.gov.co)>; JORGE AUGUSTO LOPEZ PARRA <[jalopez@educacionbogota.gov.co](mailto:jalopez@educacionbogota.gov.co)>

**Asunto:** RV: Solicitud de cronograma de entregas final actualizado con las actividades de ejecución en la ORDEN DE COMPRA No. 2481 de 2022 -CCE 92352 – Tabletas.

Luis buenos dias,

el contratista manifiesta que no le es posible abrir el link que enviaste por temas de permiso con el correo, para que por favor me ayudes a validar. muchas gracias

Cordialmente,



**JOSÉ ALEXIS CATÓLICO NARANJO**  
Profesional de Adquisiciones  
Dirección de Dotaciones Escolares  
AV. El Dorado No. 66 - 63  
Código postal: 111321  
**PBX:** (+571) 324 1000 Ext 3129  
**Fax:** 315 34 48  
[www.educacionbogota.edu.co](http://www.educacionbogota.edu.co)  
**Información:** Línea 195

---

**De:** Luis Valderrama <[director.proyectos@nuevaerasoluciones.com](mailto:director.proyectos@nuevaerasoluciones.com)>

**Enviado:** lunes, 22 de agosto de 2022 5:52 p. m.

**Para:** JOSE ALEXIS CATOLICO NARANJO <[acatolico@educacionbogota.gov.co](mailto:acatolico@educacionbogota.gov.co)>

**Cc:** JOHANNA MARIA SANTACRUZ PEÑA <[jsantacruz@educacionbogota.gov.co](mailto:jsantacruz@educacionbogota.gov.co)>; JORGE AUGUSTO LOPEZ PARRA <[jalopez@educacionbogota.gov.co](mailto:jalopez@educacionbogota.gov.co)>

**Asunto:** RE: Solicitud de cronograma de entregas final actualizado con las actividades de ejecución en la ORDEN DE COMPRA No. 2481 de 2022 -CCE 92352 – Tabletas.

Buenas tardes Jose Alexis,

No me dejó descargar el archivo .rar me dice que mi correo no tiene permisos en el sitio.

Saludos,



**Luis Valderrama**

Director de Proyectos

**NUEVA ERA SOLUCIONES S.A.S**

Vía Bogotá - Siberia Km. 2

Parque Empresarial Tecnológico Torre A Piso 3

COTA - CUNDINAMARCA - COLOMBIA

Tel: (57) 1-6913500 ext. 127

Mail: [director.proyectos@nuevaerasoluciones.com](mailto:director.proyectos@nuevaerasoluciones.com)

La información contenida en este mensaje electrónico tiene carácter CONFIDENCIAL, está dirigida únicamente al destinatario de la misma y sólo podrá ser usada por éste. Si el lector de este mensaje no es el destinatario del mismo, se le notifica que cualquier copia o distribución de éste se encuentra totalmente prohibida. Si usted ha recibido este mensaje por error, por favor notifique inmediatamente al remitente por este mismo medio y borre el mensaje de su sistema.

Síguenos en nuestras redes sociales



---

**De:** JOSE ALEXIS CATOLICO NARANJO <[acatolico@educacionbogota.gov.co](mailto:acatolico@educacionbogota.gov.co)>

**Enviado el:** lunes, 22 de agosto de 2022 2:00 p. m.

**Para:** Luis Valderrama <[director.proyectos@nuevaerasoluciones.com](mailto:director.proyectos@nuevaerasoluciones.com)>

**CC:** JOHANNA MARIA SANTACRUZ PEÑA <[jsantacruz@educacionbogota.gov.co](mailto:jsantacruz@educacionbogota.gov.co)>; JORGE AUGUSTO LOPEZ PARRA <[jalopez@educacionbogota.gov.co](mailto:jalopez@educacionbogota.gov.co)>

**Asunto:** RV: Solicitud de cronograma de entregas final actualizado con las actividades de ejecución en la ORDEN DE COMPRA No. 2481 de 2022 -CCE 92352 – Tabletas.

Luis buenas tardes,

Una vez revisadas las observaciones sobre los instaladores, remito la información respuesta para su gestión. Quedo atento a sus comentarios

Dando alcance al correo referente a los contenidos educativos, adjunto nuevamente los instaladores de las APP's relacionadas en el formato indicado.

[INSTALADORES V2.rar](#)

Por otra parte adjunto el cuadro con las acciones a tomar en cada una de las App's que allí se mencionan:

CARPETA (DISCO)	NOMBRE DEL RECURSO	OBSERVACIONES	Acción a tomar
30_El llamado de	30_El llamado de Inti	¿cual de las dos apk se instala. app-debug.apk o app-release.apk?	Como se ah indicado anteriormente, instalar el que facilite, si por algún motivo no funciona uno, se p
ARGEOR	ARGEO	La aplicación abre, pero dice que está al revés	Dejar instalada la app
BARCY	BARCY	Se puede instalar. La aplicación abre con normalidad, pero en el tercer nivel del después de la flecha los colores no se	Dejar instalada la app
Blackboard	Blackboard	Se puede instalar, sin embargo, para su uso requiere de una cuenta.	Dejar instalada la app
BrainPop	BrainPop	La aplicación abre con normalidad, pero de vez en cuando presenta un error	Cual error?
Casio classpad	Casio classpad	La aplicación funciona, pero es difícil su funcionamiento	Dejar instalada la app
Fábrica de postales	Fábrica de postales Instalado	La aplicación abre con normalidad, pero al presionar el botón de retroceso no sale de la aplicación	Dejar instalada la app
JUEGO DE TABLAS	JUEGO DE TABLAS	Presentan problema con la red	Dejar instalada la app
KNFB Reader	KNFB Reader	Presenta un error al abrir la aplicación	Cual error?
LA PALABRA PERFECTA	LA PALABRA PERFECTA	La aplicación abre con normalidad, pero solo en formato vertical	Dejar instalada la app
Oxford Dictionary of English	Oxford Dictionary of English	Permite su instalación y abre sin ningún error abriendo el website de la aplicación. Confirmar si este es el funcionamiento de la aplicación	Dejar instalada la app
Pretralex	Pretralex	La aplicación abre con normalidad, pero solo en formato vertical	Dejar instalada la app
PSU de Matemática	PSU de Matemática Instalado	La aplicación abre con normalidad, pero al presionar el botón de retroceso no sale de la aplicación	Dejar instalada la app
Reader Pro Instalado	Reader Pro Instalado	Se puede instalar y funciona sin novedad	Dejar instalada la app
SHARE IT	SHARE IT	La aplicación abre con normalidad, pero solo en formato vertical	Dejar instalada la app
Tap Tap See	Tap Tap See	Presenta un error al abrir la aplicación	Cual error?

Cordialmente,



**JOSÉ ALEXIS CATÓLICO NARANJO**  
 Profesional de Adquisiciones  
 Dirección de Dotaciones Escolares  
 AV. El Dorado No. 66 - 63  
 Código postal: 111321  
 PBX: (+571) 324 1000 Ext 3129  
 Fax: 315 34 48  
[www.educacionbogota.edu.co](http://www.educacionbogota.edu.co)  
 Información: Línea 195

De: LUIS CARLOS MOGOLLON LOZANO <[lmogollon@educacionbogota.gov.co](mailto:lmogollon@educacionbogota.gov.co)>

Enviado: lunes, 22 de agosto de 2022 12:58 p. m.

Para: JOSE ALEXIS CATOLICO NARANJO <[acatolico@educacionbogota.gov.co](mailto:acatolico@educacionbogota.gov.co)>

Cc: JOHANNA MARIA SANTACRUZ PEÑA <[jsantacruz@educacionbogota.gov.co](mailto:jsantacruz@educacionbogota.gov.co)>; JORGE AUGUSTO LOPEZ PARRA <[jalopez@educacionbogota.gov.co](mailto:jalopez@educacionbogota.gov.co)>; JONATHAN ANDRES SANCHEZ CORREDOR <[jasanchezc@educacionbogota.gov.co](mailto:jasanchezc@educacionbogota.gov.co)>; SANDRA ELVIRA RUIZ CASTILLO <[sruizc@educacionbogota.gov.co](mailto:sruizc@educacionbogota.gov.co)>

Asunto: RE: Solicitud de cronograma de entregas final actualizado con las actividades de ejecución en la ORDEN DE COMPRA No. 2481 de 2022 -CCE 92352 – Tabletas.

Buenas tardes Alexis,

Dando alcance al correo referente a los contenidos educativos, adjunto nuevamente los instaladores de las APP's relacionadas en el formato indicado.

#### [INSTALADORES V2.rar](#)

Por otra parte adjunto el cuadro con las acciones a tomar en cada una de las App's que allí se mencionan:

CARPETA (DISCO)	NOMBRE DEL RECURSO	OBSERVACIONES	Acción a tomar
30_E1 llamado de	30_E1 llamado de Inti	¿cual de las dos apk se instala. app-debug.apk o app-release.apk?	Como se ah indicado anteriormente, instalar el que sea lite, si por algún motivo no funciona uno, se g
ARGEOR	ARGED	La aplicación abre. pero dice que está al revés	Dejar instalada la app
BARCY	BARCY	Se puede instalar. La aplicación abre con normalidad. pero en el tercer nivel del después de la flecha los colores no se	Dejar instalada la app
Blackboard	Blackboard	Se puede instalar. sin embargo. para su uso requiere de una cuenta.	Dejar instalada la app
BrainPop	BrainPop	La aplicación abre con normalidad. pero de vez en cuando presenta un error	¿Cual error?
Casio classpad	Casio classpad	La aplicación funciona. pero es difícil su funcionamiento	Dejar instalada la app
Fábrica de costales	Fábrica de postales Instalado	La aplicación abre con normalidad. pero al presionar el botón de retroceso no sale de la aplicación	Dejar instalada la app
JUEGO DE TABLAS	JUEGO DE TABLAS	Presentan problema con la red	Dejar instalada la app
KNFB Reader	KNFB Reader	Presenta un error al abrir la aplicación	¿Cual error?
LA PALABRA PERFECTA	LA PALABRA PERFECTA	La aplicación abre con normalidad. pero solo en formato vertical	Dejar instalada la app
Oxford Dictionary of English	Oxford Dictionary of English	Permite su instalación y abre sin ningún error abriendo el website de la aplicación. Confirmar si este es el funcionamiento de la aplicación	Dejar instalada la app
Pretralex.	Pretralex	La aplicación abre con normalidad. pero solo en formato vertical	Dejar instalada la app
PSU de Matemática	PSU de Matemática Instalado	La aplicación abre con normalidad. pero al presionar el botón de retroceso no sale de la aplicación	Dejar instalada la app
Reader Pro Instalado	Reader Pro Instalado	Se puede instalar y funciona sin novedad	Dejar instalada la app
SHARE IT	SHARE IT	La aplicación abre con normalidad. pero solo en formato vertical	Dejar instalada la app
Tap Tap See	Tap Tap See	Presenta un error al abrir la aplicación	¿Cual error?

Atentos a lo que se requiera.

Saludos,



Luis Carlos Mogollón Lozano  
Dirección de Ciencias, Tecnologías y Medios  
Educativos  
Av. El Dorado No. 66 - 63  
Código postal: 111321  
PBX: (+571) 324 1000 Ext.: 1444  
Fax: 315 34 48  
[www.educacionbogota.edu.co](http://www.educacionbogota.edu.co)  
Información: Línea 195

---

**De:** JOSE ALEXIS CATOLICO NARANJO <[acatolico@educacionbogota.gov.co](mailto:acatolico@educacionbogota.gov.co)>

**Enviado el:** viernes, 19 de agosto de 2022 12:11 p. m.

**Para:** LUIS CARLOS MOGOLLON LOZANO <[lmogollon@educacionbogota.gov.co](mailto:lmogollon@educacionbogota.gov.co)>

**CC:** JOHANNA MARIA SANTACRUZ PEÑA <[jsantacruz@educacionbogota.gov.co](mailto:jsantacruz@educacionbogota.gov.co)>; JORGE AUGUSTO LOPEZ PARRA <[jalopez@educacionbogota.gov.co](mailto:jalopez@educacionbogota.gov.co)>

**Asunto:** RV: Solicitud de cronograma de entregas final actualizado con las actividades de ejecución en la ORDEN DE COMPRA No. 2481 de 2022 -CCE 92352 – Tabletas.

Luis buen día,

en adjunto el requerimiento que presenta el contratista referente al tema de los instaladores, resaltando que, la producción esta retrasandose por este concepto.

quedo atento a tus comentarios. Gracias

Cordialmente,



**JOSÉ ALEXIS CATÓLICO NARANJO**  
Profesional de Adquisiciones  
Dirección de Dotaciones Escolares  
AV. El Dorado No. 66 - 63  
Código postal: 111321  
PBX: (+571) 324 1000 Ext 3129  
Fax: 315 34 48  
[www.educacionbogota.edu.co](http://www.educacionbogota.edu.co)  
Información: Línea 195

---

**De:** JORGE AUGUSTO LOPEZ PARRA <[jalopez@educacionbogota.gov.co](mailto:jalopez@educacionbogota.gov.co)>

**Enviado:** viernes, 19 de agosto de 2022 8:02 a. m.

**Para:** JOSE ALEXIS CATOLICO NARANJO <[acatolico@educacionbogota.gov.co](mailto:acatolico@educacionbogota.gov.co)>

**Cc:** JOHANNA MARIA SANTACRUZ PEÑA <[jsantacruz@educacionbogota.gov.co](mailto:jsantacruz@educacionbogota.gov.co)>

**Asunto:** RV: Solicitud de cronograma de entregas final actualizado con las actividades de ejecución en la ORDEN DE COMPRA No. 2481 de 2022 -CCE 92352 – Tabletas.

Hola Cato me llego esto que urgente, habla con el señor de media LUIS CARLOS MOGOLLON LOZANO [lmogollon@educacionbogota.gov.co](mailto:lmogollon@educacionbogota.gov.co) y solicitarle por favor una respuesta clara sobre el tema, esta frenada la producción de las tabletas y la muestra física por ese tema.

Cordialmente



**De:** Luis Valderrama <[director.proyectos@nuevaerasoluciones.com](mailto:director.proyectos@nuevaerasoluciones.com)>

**Enviado el:** jueves, 18 de agosto de 2022 10:25 a. m.

**Para:** LUIS CARLOS MOGOLLON LOZANO <[lmogollon@educacionbogota.gov.co](mailto:lmogollon@educacionbogota.gov.co)>; JORGE AUGUSTO LOPEZ PARRA <[jalopez@educacionbogota.gov.co](mailto:jalopez@educacionbogota.gov.co)>; Edwin Correa <[edwin.correa@nuevaerasoluciones.com](mailto:edwin.correa@nuevaerasoluciones.com)>; Hernan Pineda <[hernan.pineda@nuevaerasoluciones.com](mailto:hernan.pineda@nuevaerasoluciones.com)>; Leonardo Olarte <[leonardo.olarte@nuevaerasoluciones.com](mailto:leonardo.olarte@nuevaerasoluciones.com)>; JOHANNA PATRICIA CUADROS CUERVO <[jcuadrosc@educacionbogota.gov.co](mailto:jcuadrosc@educacionbogota.gov.co)>

**CC:** JONATHAN ANDRES SANCHEZ CORREDOR <[jasanchezc@educacionbogota.gov.co](mailto:jasanchezc@educacionbogota.gov.co)>; ANGELA LILIANA DIAZ POVEDA <[aldiazp@educacionbogota.gov.co](mailto:aldiazp@educacionbogota.gov.co)>; SANDRA ELVIRA RUIZ CASTILLO <[sruizc@educacionbogota.gov.co](mailto:sruizc@educacionbogota.gov.co)>

**Asunto:** RE: Solicitud de cronograma de entregas final actualizado con las actividades de ejecución en la ORDEN DE COMPRA No. 2481 de 2022 -CCE 92352 – Tabletas.

Buenos días,

Adjunto comunicación respecto al estado del proceso de instalación de los contenidos y las novedades presentadas para que por favor nos indiquen como se debe proceder.

Adicionalmente adjunto comunicado de MPS respecto a los instaladores XAPK y la incompatibilidad para su instalación.

Saludos,



**Luis Valderrama**  
Director de Proyectos

**NUEVA ERA SOLUCIONES S.A.S**  
Vía Bogotá - Siberia Km. 2  
Parque Empresarial Tecnológico Torre A Piso 3  
COTA - CUNDINAMARCA - COLOMBIA  
Tel: (57)1-6913500 ext. 127  
Mail: [director.proyectos@nuevaerasoluciones.com](mailto:director.proyectos@nuevaerasoluciones.com)

La información contenida en este mensaje electrónico tiene carácter CONFIDENCIAL, está dirigida únicamente al destinatario de la misma y sólo podrá ser usada por éste. Si el lector de este mensaje no es el destinatario del mismo, se le notifica que cualquier copia o distribución de éste se encuentra totalmente prohibida. Si usted ha recibido este mensaje por error, por favor notifique inmediatamente al remitente por este mismo medio y borre el mensaje de su sistema.

Síguenos en nuestras redes sociales



**De:** LUIS CARLOS MOGOLLON LOZANO <[lmogollon@educacionbogota.gov.co](mailto:lmogollon@educacionbogota.gov.co)>

**Enviado el:** lunes, 8 de agosto de 2022 6:16 p. m.

**Para:** Luis Valderrama <[director.proyectos@nuevaerasoluciones.com](mailto:director.proyectos@nuevaerasoluciones.com)>; JORGE AUGUSTO LOPEZ PARRA <[jalopez@educacionbogota.gov.co](mailto:jalopez@educacionbogota.gov.co)>; Edwin Correa <[edwin.correa@nuevaerasoluciones.com](mailto:edwin.correa@nuevaerasoluciones.com)>; Hernan Pineda <[hernan.pineda@nuevaerasoluciones.com](mailto:hernan.pineda@nuevaerasoluciones.com)>; Leonardo Olarte <[leonardo.olarte@nuevaerasoluciones.com](mailto:leonardo.olarte@nuevaerasoluciones.com)>; JOHANNA PATRICIA CUADROS CUERVO <[jcuadrosc@educacionbogota.gov.co](mailto:jcuadrosc@educacionbogota.gov.co)>

**CC:** JONATHAN ANDRES SANCHEZ CORREDOR <[jasanchezc@educacionbogota.gov.co](mailto:jasanchezc@educacionbogota.gov.co)>; ANGELA LILIANA DIAZ

POVEDA <[aldiazp@educacionbogota.gov.co](mailto:aldiazp@educacionbogota.gov.co)>; SANDRA ELVIRA RUIZ CASTILLO <[sruizc@educacionbogota.gov.co](mailto:sruizc@educacionbogota.gov.co)>  
**Asunto:** RE: Solicitud de cronograma de entregas final actualizado con las actividades de ejecución en la ORDEN DE COMPRA No. 2481 de 2022 -CCE 92352 – Tabletas.

Buenas tardes,

En lo referente a las aplicaciones adjunto nuevamente los instaladores mencionados, estos instaladores tienen versión superior a la anterior por lo que no debería generar inconvenientes.

[INSTALADORES C.rar](#)

Atento a cualquier inquietud,



Luis Carlos Mogollón Lozano  
Dirección de Ciencias, Tecnologías y Medios  
Educativos  
Av. El Dorado No. 66 - 63  
Código postal: 111321  
PBX: (+571) 324 1000 Ext.: 1444  
Fax: 315 34 48  
[www.educacionbogota.edu.co](http://www.educacionbogota.edu.co)  
Información: Línea 195

---

**De:** Luis Valderrama <[director.proyectos@nuevaerasoluciones.com](mailto:director.proyectos@nuevaerasoluciones.com)>

**Enviado el:** jueves, 4 de agosto de 2022 3:15 p. m.

**Para:** JORGE AUGUSTO LOPEZ PARRA <[jalopez@educacionbogota.gov.co](mailto:jalopez@educacionbogota.gov.co)>; Edwin Correa <[edwin.correa@nuevaerasoluciones.com](mailto:edwin.correa@nuevaerasoluciones.com)>; Hernan Pineda <[hernan.pineda@nuevaerasoluciones.com](mailto:hernan.pineda@nuevaerasoluciones.com)>; Leonardo Olarte <[leonardo.olarte@nuevaerasoluciones.com](mailto:leonardo.olarte@nuevaerasoluciones.com)>

**CC:** JONATHAN ANDRES SANCHEZ CORREDOR <[jasanchezc@educacionbogota.gov.co](mailto:jasanchezc@educacionbogota.gov.co)>; LUIS CARLOS MOGOLLON LOZANO <[lmogollon@educacionbogota.gov.co](mailto:lmogollon@educacionbogota.gov.co)>; ANGELA LILIANA DIAZ POVEDA <[aldiazp@educacionbogota.gov.co](mailto:aldiazp@educacionbogota.gov.co)>

**Asunto:** RE: Solicitud de cronograma de entregas final actualizado con las actividades de ejecución en la ORDEN DE COMPRA No. 2481 de 2022 -CCE 92352 – Tabletas.

Buenas tardes ing Jorge Augusto,

Teniendo en cuenta sus observaciones respecto a los logos, adjunto los siguientes artes para su aprobación u observaciones:

- Case o tapa: negro con logo actualizado
- Protector del case: azul con logo actualizado
- Caja de Cartón (contenedora): diseño de caja con logo actualizado
- Men de instrucciones: con la foto del logo actualizado

Por otra parte, una vez se procedió con la instalación de las Aplicaciones se han presentado las siguientes novedades.

- Problema con los instaladores XAPK: Piden realizar un proceso de descompresión y posterior instalación, una vez se intenta instalar la aplicación indica que existe problema de compatibilidad con la versión de Android. Este problema se presenta con las aplicaciones:
  - Anatomía - Atlas 3D
  - Blackboard
  - M.A.R.S., Misión para Aprender Repasando con SM
  - Office
  - Oxford Dictionary of English

- Quiver
- Reader Pro Instalado
- scratch-desktop
- Valiant Hearts The Great War
- Adicionalmente se presenta problema de compatibilidad de los ejecutables de los APK de:
  - ANATOMY 4D
  - BARCY

Les solicitamos indicarnos si nos envían otro ejecutable o si dejamos estas aplicaciones por fuera de la imagen. Hasta que no se tengan todos los contenidos instalados no se puede realizar la imagen completa del sistema operativo, para ser enviada a GOOGLE para su validación y aprobación.

Saludos,



**Luis Valderrama**

Director de Proyectos

**NUEVA ERA SOLUCIONES S.A.S**

Vía Bogotá - Siberia Km. 2

Parque Empresarial Tecnológico Torre A Piso 3

COTA - CUNDINAMARCA - COLOMBIA

Tel: (57)1-6913500 ext.127

Mail: [director.proyectos@nuevaerasoluciones.com](mailto:director.proyectos@nuevaerasoluciones.com)

La información contenida en este mensaje electrónico tiene carácter CONFIDENCIAL, está dirigida únicamente al destinatario de la misma y sólo podrá ser usada por éste. Si el lector de este mensaje no es el destinatario del mismo, se le notifica que cualquier copia o distribución de éste se encuentra totalmente prohibida. Si usted ha recibido este mensaje por error, por favor notifique inmediatamente al remitente por este mismo medio y borre el mensaje de su sistema.

Síguenos en nuestras redes sociales



**De:** JORGE AUGUSTO LOPEZ PARRA <[jalopez@educacionbogota.gov.co](mailto:jalopez@educacionbogota.gov.co)>

**Enviado el:** viernes, 29 de julio de 2022 1:06 p. m.

**Para:** Edwin Correa <[edwin.correa@nuevaerasoluciones.com](mailto:edwin.correa@nuevaerasoluciones.com)>; Hernan Pineda <[hernan.pineda@nuevaerasoluciones.com](mailto:hernan.pineda@nuevaerasoluciones.com)>; Luis Valderrama <[director.proyectos@nuevaerasoluciones.com](mailto:director.proyectos@nuevaerasoluciones.com)>; Leonardo Olarte <[leonardo.olarte@nuevaerasoluciones.com](mailto:leonardo.olarte@nuevaerasoluciones.com)>

**CC:** JONATHAN ANDRES SANCHEZ CORREDOR <[jasanchezc@educacionbogota.gov.co](mailto:jasanchezc@educacionbogota.gov.co)>; LUIS CARLOS MOGOLLON LOZANO <[lmogollon@educacionbogota.gov.co](mailto:lmogollon@educacionbogota.gov.co)>; ANGELA LILIANA DIAZ POVEDA <[aldiazp@educacionbogota.gov.co](mailto:aldiazp@educacionbogota.gov.co)>

**Asunto:** RE: Solicitud de cronograma de entregas final actualizado con las actividades de ejecución en la ORDEN DE COMPRA No. 2481 de 2022 -CCE 92352 – Tabletas.

Buenas Tardes  
Edwin

Se comparte la respuesta a la solicitud realizada el pasado 26 de Julio del 2022, con relación al tema de contenidos, por favor atender lo indicado por el área de Dirección de Ciencias, Tecnologías y Medios Educativos.

Estaremos atentos a cualquier otra inquietud

Cordialmente

**De:** LUIS CARLOS MOGOLLON LOZANO <[lmogollon@educacionbogota.gov.co](mailto:lmogollon@educacionbogota.gov.co)>

**Enviado el:** viernes, 29 de julio de 2022 11:48 a. m.

**Para:** JORGE AUGUSTO LOPEZ PARRA <[jalopez@educacionbogota.gov.co](mailto:jalopez@educacionbogota.gov.co)>

**CC:** ULIA NADEHZDA YEMAIL CORTES <[uyemail@educacionbogota.gov.co](mailto:uyemail@educacionbogota.gov.co)>; SANDRA ELVIRA RUIZ CASTILLO <[sruizc@educacionbogota.gov.co](mailto:sruizc@educacionbogota.gov.co)>; JONATHAN ANDRES SANCHEZ CORREDOR <[jasanchezc@educacionbogota.gov.co](mailto:jasanchezc@educacionbogota.gov.co)>

**Asunto:** RV: Solicitud de cronograma de entregas final actualizado con las actividades de ejecución en la ORDEN DE COMPRA No. 2481 de 2022 -CCE 92352 – Tabletas.

Buenos días Jorge,

Dando alcance a la solicitud del comunicado NES-92352-0002 le informo que:

- Los contenidos que no tienen un instalador, pero tienen archivos en formato PDF, MP4, EPUB y algunos MP3 copiarlos en la respectiva carpeta de esa aplicación
- Las aplicaciones que tienen los instaladores en formato APK y XAPK instalar el que se facilite, pues los dos son compatibles con Android.
- En la App Cash Reader que está vacía, por favor omitir esta app
- App mi Colombia 2050 y Piano Digital solo tienen instalador de Windows, por favor eliminar estas App

Para ser un poco más específico le relaciono la información referente 1 a 1 de los contenidos en mención.

1. **1000 palabras:** OK
2. **Geografía para niños:** Copiar los archivos en PDF
3. **El llamado de inti:** Copiar los archivos en PDF y MP4, También instalar el respectivo APK, esta carpeta si lo tiene.

Nombre del archivo	Fecha y hora	Formato	Tamaño
Archivos madre INTI	10/09/2020 9:45 a. m.	Carpeta de archivos	
app-debug.apk	26/12/2016 7:55 a. m.	Archivo APK	240.736 KB
El llamado de inti.epub	25/12/2016 10:26 p. m.	Archivo EPUB	24.072 KB
Intis_call.epub	25/12/2016 10:26 p. m.	Archivo EPUB	23.972 KB
Manual del usuario EL LLAMDO DE INTI	23/12/2016 7:49 p. m.	Adobe Acrobat D...	21.511 KB
Manual técnico EL LLAMADO DE INTI	22/12/2016 5:39 p. m.	Adobe Acrobat D...	423 KB
Trailer EL LLAMADO DE INTI	18/12/2016 10:00 p. m.	Video MP4	39.642 KB

4. **Reconstrucción:** Solo instalar el respectivo APK
5. **Cambio Climático:** No tiene instalador, copiar los archivos tipo PDF y MP3
6. **Plan nacional de lectura:** Copiar los respectivos archivos PDF y MP4
7. **Nestle Unidos estudiante:** Copiar los respectivos archivos PDF y MP4
8. **Academons:** ok
9. **Anatomía:** ok
10. **Anatomy:** ok
11. **Animal 4D:** ok
12. **Argeor:** ok
13. **Atom visualizar:** ok
14. **Barcy:** ok
15. **Blackboard bola de pelos:** ok
16. **BrainPop:** ok
17. **Bussu:** ok

18. **Como dibujar:** ok
19. **Clases fáciles:** Copiar los respectivos archivos PDF y MP4
20. No es claro a cual app hace referencia
21. **Cash Reader:** No tener en cuenta esta app
22. **Casio Classpad:** ok
23. **Celestino:** ok
24. **Centro de relevo:** ok
25. **Chromville Science :** ok
26. **Comunicador tactil once:** Instalar la que se facilite, los dos formatos son permitidos por Android.
27. **Convertidor de unidades:** ok
28. **Descontamina:** Copiar los respectivos archivos PDF y MP4
29. **El delantero derecho:** ok
30. **Experimenta y aprende en casa:** Copiar los respectivos archivos PDF.
31. **Explora tu casa:** Copiar los respectivos archivos PDF.
32. **Fabrica de postales:** ok
33. **Gcompris:** ok
34. **Grapher:** ok
35. **Juego de tablas:** ok
36. **KNFB Reader:** ok
37. **La palabra perfecta:** ok
38. **Learn english with Johnny:** ok
39. **M.A.R.S:** ok
40. **Manual de experimentos "la ciecia si puede ser divertida":** ok
41. **Manual de experimentos para preescolar:** Copiar el archivo PDF.
42. **Math grapher 3D:** ok
43. **Mi Colombia 2050:** No instalar, omitir esta app
44. **Teams:** ok
45. **Office:** ok
46. **Organos 3D:** ok
47. **Oxford dictionary:** ok
48. **Piano Digital:** No instalar, omitir esta app
49. **Petralex:** ok
50. **PSU matemtica:** ok
51. **Quiver:** ok
52. **Reader Pro:** ok
53. **Refraction:** ok
54. **Sacudete:** copiar los archivos MP4
55. **Scratch:** ok
56. **Share it:** ok
57. **Sistema ósea 3D:** ok
58. **Space 4D:** ok
59. **Tabla periodica:** ok
60. **Tap tap see:** ok
61. **Ta-tum:** ok
62. **Te protejo:** ok
63. **Trucos de matemáticas:** ok
64. **Valian hearts :** ok
65. **Virtual families 2:** ok
66. **Visualfy:** ok

Atentos a cualquier otra inquietud,

Saludos,



Luis Carlos Mogollón Lozano  
Dirección de Ciencias, Tecnologías y Medios  
Educativos  
Av. El Dorado No. 66 - 63  
Código postal: 111321  
PBX: (+571) 324 1000 Ext.: 1444  
Fax: 315 34 48  
[www.educacionbogota.edu.co](http://www.educacionbogota.edu.co)  
Información: Línea 195

La información aquí contenida es para uso exclusivo de la persona o entidad de destino. Está estrictamente prohibida su utilización, copia, descarga, distribución, modificación y/o reproducción total o parcial, sin el permiso expreso de la Secretaría de Educación del Distrito, pues su contenido puede ser de carácter confidencial y/o contener material privilegiado. Si usted recibió esta información por error, por favor contacte en forma inmediata a quien la envió y borre este material de su computador. La Secretaría de Educación del Distrito no es responsable por la información contenida en esta comunicación, el directo responsable es quien la firma o el autor de la misma. [www.educacionbogota.edu.co](http://www.educacionbogota.edu.co)

---

**De:** JORGE AUGUSTO LOPEZ PARRA <[jalopez@educacionbogota.gov.co](mailto:jalopez@educacionbogota.gov.co)>

**Enviado el:** miércoles, 27 de julio de 2022 10:11 a. m.

**Para:** LUIS CARLOS MOGOLLON LOZANO <[lmogollon@educacionbogota.gov.co](mailto:lmogollon@educacionbogota.gov.co)>; JONATHAN ANDRES SANCHEZ CORREDOR <[jasanchezc@educacionbogota.gov.co](mailto:jasanchezc@educacionbogota.gov.co)>

**CC:** ANGELA LILIANA DIAZ POVEDA <[aldiazp@educacionbogota.gov.co](mailto:aldiazp@educacionbogota.gov.co)>; ULIA NADEHZDA YEMAIL CORTES <[uyemail@educacionbogota.gov.co](mailto:uyemail@educacionbogota.gov.co)>; JOHANNA MARIA SANTACRUZ PEÑA <[jsantacruz@educacionbogota.gov.co](mailto:jsantacruz@educacionbogota.gov.co)>

**Asunto:** RV: Solicitud de cronograma de entregas final actualizado con las actividades de ejecución en la ORDEN DE COMPRA No. 2481 de 2022 -CCE 92352 – Tabletas.

**Importancia:** Alta

Buenos Días  
Luis y Jonathan

Agradecería por favor me ayuden con sus respuestas a las inquietudes que tiene el contratista Nueva Era Soluciones S.A.S. quien fue el adjudicatario del nuevo proceso de contratación para la entrega de 21.738 tabletas adquiridas en la ORDEN DE COMPRA No. 2481 DE 2022 – CCE No. 92352.

Las inquietudes son relacionadas con los contenidos y aplicaciones que deben instalarse en las tabletas, estaremos atentos a su pronta respuesta dado que el contratista está a la espera de esta, para poder iniciar con el proceso de fabricación y entrega del equipo muestra.

Cordialmente



Jorge Augusto Lopez Parra  
Dirección de Dotaciones Escolares  
Secretaría de Educación D.C.  
Mail – [jalopez@educacionbogota.gov.co](mailto:jalopez@educacionbogota.gov.co)  
Teléfono 3241000 ext. 3128. y/o ext. 3129

---

**De:** Edwin Correa <[edwin.correa@nuevaerasoluciones.com](mailto:edwin.correa@nuevaerasoluciones.com)>

**Enviado el:** martes, 26 de julio de 2022 4:06 p. m.

**Para:** JORGE AUGUSTO LOPEZ PARRA <[jalopez@educacionbogota.gov.co](mailto:jalopez@educacionbogota.gov.co)>; Hernan Pineda <[hernan.pineda@nuevaerasoluciones.com](mailto:hernan.pineda@nuevaerasoluciones.com)>; Luis Valderrama <[director.proyectos@nuevaerasoluciones.com](mailto:director.proyectos@nuevaerasoluciones.com)>; Leonardo Olarte <[leonardo.olarte@nuevaerasoluciones.com](mailto:leonardo.olarte@nuevaerasoluciones.com)>

**CC:** JOHANNA MARIA SANTACRUZ PEÑA <[jsantacruz@educacionbogota.gov.co](mailto:jsantacruz@educacionbogota.gov.co)>; ANGELA LILIANA DIAZ POVEDA



[<aldiazp@educacionbogota.gov.co>](mailto:aldiazp@educacionbogota.gov.co)

**Asunto:** RE: Solicitud de cronograma de entregas final actualizado con las actividades de ejecución en la ORDEN DE COMPRA No. 2481 de 2022 -CCE 92352 – Tabletas.

**Importancia:** Alta

Cordial Saludo estimado Ingeniero Jorge,

Dando respuesta con lo solicitado adjunto acta firmada junto con comunicado NES – Contenidos y las siguientes observaciones con el fin de dar respuesta:

1. Revisando el archivo “Acta de Reunión – Orden de Compra” tenemos las siguientes observaciones, luego de verificar la lista de programas e instaladores suministrada por la entidad, dicha información fue transmitida a nuestro fabricante para su respectiva configuración técnica en la muestra, sin embargo nos reporta el fabricante algunas observaciones en el archivo de los contenidos y en algunas aplicaciones, por lo cual el Jueves 21 de Julio vía telefónica nuestros técnicos solicitan claridad al ingeniero sobre los archivos, luego de hacer una nueva validación del archivo suministrado proyectamos (comunicado adjunto) sobre las observaciones que se tienen en la relación de los contenidos y aplicaciones que solicita la entidad y de los cuales se consigna en la presente acta.
2. Cabe mencionar que es de suma importancia tener todos los contenidos con sus respectivos medios para iniciar el proceso de certificación y homologación ante Google y para el proceso de alistamiento y personalización de la muestra requerida.
3. Les solicitamos amablemente la respuesta al oficio del 21 de Julio teniendo en cuenta que sin esto el fabricante no puede finalizar la muestra y de la misma forma no podemos iniciar el proceso de fabricación.
4. Como resultado de esto, no podemos aun enviar el cronograma requerido en el oficio de radico S-2022-240513 teniendo en cuenta que hay pendientes los cuales debemos resolverle a nuestro fabricante para tener un cronograma claro y ajustado.

Quedamos atento a sus comentarios.

Cordialmente,



**Edwin Correa**

**Director Comercial Sector Gobierno  
NUEVA ERA SOLUCIONES S.A.S**

Vía Bogotá – Siberia Km. 2

Parque Empresarial Tecnológico Torre A piso 3

COTA - CUNDINAMARCA - COLOMBIA

Pbx: (57) 1- 6913500

Cel: 3168641082

Mail: [edwin.correa@nuevaerasoluciones.com](mailto:edwin.correa@nuevaerasoluciones.com)

En cumplimiento del Régimen General de Habeas Data, regulado por la Ley 1581 de 2012 y sus Decretos reglamentarios; la sociedad identifica electrónicamente [www.nuevaerasoluciones.com](http://www.nuevaerasoluciones.com), como empresa que almacena y recolecta datos de carácter personal, y en calidad de RESPONSABLE, El presente correo electrónico puede contener información confidencial o legalmente protegida y está destinado única y exclusivamente para su utilización específica. Se le notifica por el presente que está prohibida su divulgación, revisión, transmisión, difusión o cualquier otro tipo de reproducción o copiarlo. Si recibe este mensaje por error, favor de notificarlo al remitente de inmediato y desecharlo de su sistema.

Los correos electrónicos no son seguros y no se puede garantizar que estén libres de errores, ya que pueden ser interceptados, modificados, o que se comunica con nosotros por e-mail se considera que ha aceptado estos riesgos. Nueva Era Soluciones S.A.S no se hace responsable de los errores y niega cualquier responsabilidad por daños derivados de la utilización del correo electrónico. Cualquier opinión y otra declaración contenida en el presente correo electrónico y sus adjuntos son de exclusiva responsabilidad del autor y no representan necesariamente las de la empresa.

De igual forma, los datos personales que por medio de este correo se soliciten serán tratados de acuerdo con las finalidades del objeto social y brindar la información relacionada con los temas que sean de su interés y estén relacionados con la relación comercial u operativa de la entidad. Los datos personales y de contacto serán conservados en la base de datos de la sociedad mientras mantenga dicha relación.

En caso de querer presentar Consultas, Quejas o Reclamos puede realizar la solicitud al siguiente correo electrónico [habeasdatanes@nuevaerasoluciones.com](mailto:habeasdatanes@nuevaerasoluciones.com) o de manera presencial en la siguiente dirección; Vía Bogotá Siberia Km. 2 Parque Empresarial Tecnológico de la ciudad de Cota, Cundinamarca.

Para más información sobre nuestra Política de Tratamiento de datos personales y sus modificaciones consulte nuestra página web [www.nuevaerasoluciones.com](http://www.nuevaerasoluciones.com)

**De:** JORGE AUGUSTO LOPEZ PARRA <[jalopez@educacionbogota.gov.co](mailto:jalopez@educacionbogota.gov.co)>

**Enviado el:** viernes, 22 de julio de 2022 11:54 a. m.

**Para:** Edwin Correa <[edwin.correa@nuevaerasoluciones.com](mailto:edwin.correa@nuevaerasoluciones.com)>; Hernan Pineda

<[hernan.pineda@nuevaerasoluciones.com](mailto:hernan.pineda@nuevaerasoluciones.com)>; Luis Valderrama <[director.proyectos@nuevaerasoluciones.com](mailto:director.proyectos@nuevaerasoluciones.com)>

**CC:** JOHANNA MARIA SANTACRUZ PEÑA <[jsantacruz@educacionbogota.gov.co](mailto:jsantacruz@educacionbogota.gov.co)>; ANGELA LILIANA DIAZ POVEDA <[aldiazp@educacionbogota.gov.co](mailto:aldiazp@educacionbogota.gov.co)>

**Asunto:** Solicitud de cronograma de entregas final actualizado con las actividades de ejecución en la ORDEN DE COMPRA No. 2481 de 2022 -CCE 92352 – Tabletas.

Bogotá D.C., 22 de Julio del 2022

Señor

LUIS ANDRES REY MENDEZ

Representante legal NUEVA ERA SOLUCIONES S.A.S

Via Bogotá – Siberia Km 2 Parque empresarial Tecnológico Torre A Piso 3 Cota – Cundinamarca

Tel. 6913500

ASUNTO: Solicitud de cronograma de entregas final actualizado con las actividades de ejecución en la ORDEN DE COMPRA No. 2481 de 2022 -CCE 92352 – Tabletas.

Por medio del presente correo se adjunta solicitud realizada por la Dirección de Dotaciones Escolares para que por favor se atienda dentro de los tiempos indicados.

Cordialmente



Jorge Augusto Lopez Parra  
Dirección de Dotaciones Escolares  
Secretaría de Educación D.C.  
Mail – [jalopez@educacionbogota.gov.co](mailto:jalopez@educacionbogota.gov.co)  
Teléfono 3241000 ext. 3128. y/o ext. 3129

Por favor evita imprimir, a menos que sea estrictamente necesario, al preferir el uso de documentos digitales se ahorra agua, energía y recursos forestales. La información aquí contenida es para uso exclusivo de la persona o entidad de destino. Está estrictamente prohibida su utilización, copia, descarga, distribución, modificación y/o reproducción total o parcial, sin el permiso expreso de la Secretaría de Educación del Distrito, pues su contenido puede ser de carácter confidencial y/o contener material privilegiado. Si usted recibió esta información por error, por favor contacte en forma inmediata a quien la envió y borre este material de su computador. La Secretaría de Educación del Distrito no es responsable por la información contenida en esta comunicación, el directo responsable es quien la firma o el autor de la misma.

[www.educacionbogota.edu.co](http://www.educacionbogota.edu.co)



Radicado N° **S-2022-271771**

Fecha: 25-08-2022 - 20:40

Folios: 1 Anexos:

Radicador: ALEXIS CATOLICO NARANJO - 4400

Destino: NUEVA ERA SOLUCIONES S.A.S.

Consulte el estado de su trámite en [www.educacionbogota.edu.co](http://www.educacionbogota.edu.co)  
opción CONSULTA TRÁMITE  
con el código de verificación: **G3MU9**

Bogotá, D.C. 25 de agosto de 2022

Señor  
**LUIS ANDRES REY MENDEZ**  
Representante Legal  
NUEVA ERA SOLUCIONES S.A.S.  
Vía Bogotá – Siberia Km 2 parque empresarial tecnológico Torre A Piso 3  
Ciudad

Asunto: solicitud de cronograma y presentación de muestra de la Orden de Compra 2481 de 2022 – CCE 92352 - Tablet as

Reciba un cordial saludo.

Por medio del presente, me permito informar que, de acuerdo con las mesas de trabajo de los días 08 y 24 de agosto de 2022, en donde se realizaron las verificaciones y aceptación de los diseños remitidos el 04 de agosto de 2022 por correo electrónico y adicionalmente se atendieron las observaciones relacionadas con los contenidos e instaladores, por las áreas competentes de la SED. En consecuencia, se solicita de manera urgente e inmediata el envío el cronograma de entregas detallado, incluyendo en este, el paso a paso con las fechas de fabricación, de importación, de llegada a Colombia, posibles fechas de nacionalización, así como fechas de alistamiento y entrega para pruebas, fechas de entregas de seriales y de despachos a colegios, y demás actividades que tengan previstas realizar en el desarrollo de la orden de compra. Así mismo, **se requiere se nos informe en qué fecha se hará entrega de la muestra de la tableta con la marcación solicitada por la SED y con sus respectivos accesorios.**

La información solicitada debe ser remitida a esta supervisión a más tardar el lunes 29 de agosto del 2022, antes de las 4:00 pm y le agradecemos dar cumplimiento a esta solicitud en los tiempos indicados y se le exhorta a dar cumplimiento estricto a las obligaciones del contrato.

Cordialmente.

**LILIANA DIAZ POVEDA**  
Directora de Dotaciones Escolares

Proyectó: José Alexis Católico Naranjo – Contratista Dirección de Dotaciones Escolares  
Revisó: Johanna María Santacruz Peña – Contratista Dirección de Dotaciones Escolares

## JORGE AUGUSTO LOPEZ PARRA

---

**De:** JAVIER ANTONIO ALDANA BUSTOS  
**Enviado el:** martes, 23 de agosto de 2022 10:21 a. m.  
**Para:** JOSE ALEXIS CATOLICO NARANJO  
**CC:** JORGE AUGUSTO LOPEZ PARRA  
**Asunto:** RE: Solicitud de cronograma de entregas final actualizado con las actividades de ejecución en la ORDEN DE COMPRA No. 2481 de 2022 -CCE 92352 – Tabletas.

Buenos días Alexis,

Luego de revisar los montajes de las tabletas y de verificar que el uso de la imagen institucional es correcto, me permito aprobarlos.

Te recomiendo para una próxima oportunidad, hagas la solicitud a través de Share Point. Gracias

Saludos,



Javier Antonio Aldana Bustos  
Profesional universitario / Publicista  
Oficina Asesora de Comunicación y Prensa  
Secretaría de Educación del Distrito

---

**De:** JOSE ALEXIS CATOLICO NARANJO <acatolico@educacionbogota.gov.co>  
**Enviado:** viernes, 12 de agosto de 2022 7:56  
**Para:** JAVIER ANTONIO ALDANA BUSTOS <jaldana@educacionbogota.gov.co>  
**Cc:** JORGE AUGUSTO LOPEZ PARRA <jalopez@educacionbogota.gov.co>  
**Asunto:** RV: Solicitud de cronograma de entregas final actualizado con las actividades de ejecución en la ORDEN DE COMPRA No. 2481 de 2022 -CCE 92352 – Tabletas.

Javier buenos días,

adjunto los archivos con la marcación correspondiente para las tabletas de la ORDEN DE COMPRA No. 2481 de 2022 -CCE 92352 – Tabletas, para tu revision.

quedo atento a tus comentarios

Cordialmente,



**JOSÉ ALEXIS CATÓLICO NARANJO**  
Profesional de Adquisiciones  
Dirección de Dotaciones Escolares  
AV. El Dorado No. 66 - 63  
Código postal: 111321  
**PBX:** (+571) 324 1000 Ext 3129  
**Fax:** 315 34 48  
[www.educacionbogota.edu.co](http://www.educacionbogota.edu.co)  
**Información:** Línea 195

---

**De:** ANGELA LILIANA DIAZ POVEDA <aldiazp@educacionbogota.gov.co>  
**Enviado:** jueves, 4 de agosto de 2022 4:04 p. m.  
**Para:** JOSE ALEXIS CATOLICO NARANJO <acatolico@educacionbogota.gov.co>

Cc: JOHANNA MARIA SANTACRUZ PEÑA <jsantacruz@educacionbogota.gov.co>

**Asunto:** RV: Solicitud de cronograma de entregas final actualizado con las actividades de ejecución en la ORDEN DE COMPRA No. 2481 de 2022 -CCE 92352 – Tabletas.

Para lo correspondiente

Cordialmente,

**LILIANA DÍAZ POVEDA**

Directora de Dotaciones Escolares

Secretaría de Educación

Av. El Dorado No. 66 - 63

**PBX:** (+571) 324 1000 Ext. 3129

[www.educacionbogota.edu.co](http://www.educacionbogota.edu.co)



---

**De:** Luis Valderrama <director.proyectos@nuevaerasoluciones.com>

**Enviado el:** jueves, 4 de agosto de 2022 3:15 p. m.

**Para:** JORGE AUGUSTO LOPEZ PARRA <jalopez@educacionbogota.gov.co>; Edwin Correa <edwin.correa@nuevaerasoluciones.com>; Hernan Pineda <hernan.pineda@nuevaerasoluciones.com>; Leonardo Olarte <leonardo.olarte@nuevaerasoluciones.com>

**CC:** JONATHAN ANDRES SANCHEZ CORREDOR <jasanchezc@educacionbogota.gov.co>; LUIS CARLOS MOGOLLON LOZANO <lmogollon@educacionbogota.gov.co>; ANGELA LILIANA DIAZ POVEDA <aldiazp@educacionbogota.gov.co>

**Asunto:** RE: Solicitud de cronograma de entregas final actualizado con las actividades de ejecución en la ORDEN DE COMPRA No. 2481 de 2022 -CCE 92352 – Tabletas.

Buenas tardes ing Jorge Augusto,

Teniendo en cuenta sus observaciones respecto a los logos, adjunto los siguientes artes para su aprobación u observaciones:

- Case o tapa: negro con logo actualizado
- Protector del case: azul con logo actualizado
- Caja de Cartón (contenedora): diseño de caja con logo actualizado
- Men de instrucciones: con la foto del logo actualizado

Por otra parte, una vez se procedió con la instalación de las Aplicaciones se han presentado las siguientes novedades.

- Problema con los instaladores XAPK: Piden realizar un proceso de descompresión y posterior instalación, una vez se intenta instalar la aplicación indica que existe problema de compatibilidad con la versión de Android. Este problema se presenta con las aplicaciones:
  - Anatomía - Atlas 3D
  - Blackboard
  - M.A.R.S., Misión para Aprender Repasando con SM

- Office
- Oxford Dictionary of English
- Quiver
- Reader Pro Instalado
- scratch-desktop
- Valiant Hearts The Great War
- Adicionalmente se presenta problema de compatibilidad de los ejecutables de los APK de:
  - ANATOMY 4D
  - BARCY

Les solicitamos indicarnos si nos envían otro ejecutable o si dejamos estas aplicaciones por fuera de la imagen. Hasta que no se tengan todos los contenidos instalados no se puede realizar la imagen completa del sistema operativo, para ser enviada a GOOGLE para su validación y aprobación.

Saludos,



**Luis Valderrama**

Director de Proyectos

**NUEVA ERA SOLUCIONES S.A.S**

Vía Bogotá - Siberia Km. 2

Parque Empresarial Tecnológico Torre A Piso 3

COTA - CUNDINAMARCA - COLOMBIA

Tel: (57)1-6913500 ext. 127

Mail: [director.proyectos@nuevaerasoluciones.com](mailto:director.proyectos@nuevaerasoluciones.com)

La información contenida en este mensaje electrónico tiene carácter CONFIDENCIAL, está dirigida únicamente al destinatario de la misma y sólo podrá ser usada por éste. Si el lector de este mensaje no es el destinatario del mismo, se le notifica que cualquier copia o distribución de éste se encuentra totalmente prohibida. Si usted ha recibido este mensaje por error, por favor notifique inmediatamente al remitente por este mismo medio y borre el mensaje de su sistema.

Síguenos en nuestras redes sociales



**De:** JORGE AUGUSTO LOPEZ PARRA <[jalopez@educacionbogota.gov.co](mailto:jalopez@educacionbogota.gov.co)>

**Enviado el:** viernes, 29 de julio de 2022 1:06 p. m.

**Para:** Edwin Correa <[edwin.correa@nuevaerasoluciones.com](mailto:edwin.correa@nuevaerasoluciones.com)>; Hernan Pineda <[hernan.pineda@nuevaerasoluciones.com](mailto:hernan.pineda@nuevaerasoluciones.com)>; Luis Valderrama <[director.proyectos@nuevaerasoluciones.com](mailto:director.proyectos@nuevaerasoluciones.com)>; Leonardo Olarte <[leonardo.olarte@nuevaerasoluciones.com](mailto:leonardo.olarte@nuevaerasoluciones.com)>

**CC:** JONATHAN ANDRES SANCHEZ CORREDOR <[jasanchezc@educacionbogota.gov.co](mailto:jasanchezc@educacionbogota.gov.co)>; LUIS CARLOS MOGOLLON LOZANO <[lmogollon@educacionbogota.gov.co](mailto:lmogollon@educacionbogota.gov.co)>; ANGELA LILIANA DIAZ POVEDA <[aldiazp@educacionbogota.gov.co](mailto:aldiazp@educacionbogota.gov.co)>

**Asunto:** RE: Solicitud de cronograma de entregas final actualizado con las actividades de ejecución en la ORDEN DE COMPRA No. 2481 de 2022 -CCE 92352 – Tablets.

Buenas Tardes  
Edwin

Se comparte la respuesta a la solicitud realizada el pasado 26 de Julio del 2022, con relación al tema de contenidos, por favor atender lo indicado por el área de Dirección de Ciencias, Tecnologías y Medios Educativos.

Estaremos atentos a cualquier otra inquietud

Cordialmente



**De:** LUIS CARLOS MOGOLLON LOZANO <[lmogollon@educacionbogota.gov.co](mailto:lmogollon@educacionbogota.gov.co)>

**Enviado el:** viernes, 29 de julio de 2022 11:48 a. m.

**Para:** JORGE AUGUSTO LOPEZ PARRA <[jalopez@educacionbogota.gov.co](mailto:jalopez@educacionbogota.gov.co)>

**CC:** ULIA NADEHZDA YEMAIL CORTES <[uyemail@educacionbogota.gov.co](mailto:uyemail@educacionbogota.gov.co)>; SANDRA ELVIRA RUIZ CASTILLO <[sruizc@educacionbogota.gov.co](mailto:sruizc@educacionbogota.gov.co)>; JONATHAN ANDRES SANCHEZ CORREDOR <[jasanchezc@educacionbogota.gov.co](mailto:jasanchezc@educacionbogota.gov.co)>

**Asunto:** RV: Solicitud de cronograma de entregas final actualizado con las actividades de ejecución en la ORDEN DE COMPRA No. 2481 de 2022 -CCE 92352 – Tabletas.

Buenos días Jorge,

Dando alcance a la solicitud del comunicado NES-92352-0002 le informo que:

- Los contenidos que no tienen un instalador, pero tienen archivos en formato PDF, MP4, EPUB y algunos MP3 copiarlos en la respectiva carpeta de esa aplicación
- Las aplicaciones que tienen los instaladores en formato APK y XAPK instalar el que se facilite, pues los dos son compatibles con Android.
- En la App Cash Reader que está vacía, por favor omitir esta app
- App mi Colombia 2050 y Piano Digital solo tienen instalador de Windows, por favor eliminar estas App

Para ser un poco más específico le relaciono la información referente 1 a 1 de los contenidos en mención.

1. **1000 palabras:** OK
2. **Geografía para niños:** Copiar los archivos en PDF
3. **El llamado de inti:** Copiar los archivos en PDF y MP4, También instalar el respectivo APK, esta carpeta si lo tiene.

Archivos madre INTI	10/09/2020 9:45 a. m.	Carpeta de archivos	
app-debug.apk	26/12/2016 7:55 a. m.	Archivo APK	240.736 KB
El llamado de inti.epub	25/12/2016 10:26 p. m.	Archivo EPUB	24.072 KB
Intis_call.epub	25/12/2016 10:26 p. m.	Archivo EPUB	23.972 KB
Manual del usuario EL LLAMDO DE INTI	23/12/2016 7:49 p. m.	Adobe Acrobat D...	21.511 KB
Manual técnico EL LLAMADO DE INTI	22/12/2016 5:39 p. m.	Adobe Acrobat D...	423 KB
Trailer EL LLAMADO DE INTI	18/12/2016 10:00 p. m.	Video MP4	39.642 KB

4. **Reconstrucción:** Solo instalar el respectivo APK
5. **Cambio Climático:** No tiene instalador, copiar los archivos tipo PDF y MP3
6. **Plan nacional de lectura:** Copiar los respectivos archivos PDF y MP4
7. **Nestle Unidos estudiante:** Copiar los respectivos archivos PDF y MP4
8. **Academons:** ok
9. **Anatomía:** ok
10. **Anatomy:** ok
11. **Animal 4D:** ok
12. **Argeor:** ok
13. **Atom visualizar:** ok
14. **Barcy:** ok
15. **Blackboard bola de pelos:** ok
16. **BrainPop:** ok

17. **Bussu:** ok
18. **Como dibujar:** ok
19. **Clases fáciles:** Copiar los respectivos archivos PDF y MP4
20. No es claro a cual app hace referencia
21. **Cash Reader:** No tener en cuenta esta app
22. **Casio Classpad:** ok
23. **Celestino:** ok
24. **Centro de relevo:** ok
25. **Chromville Science :** ok
26. **Comunicador tactil once:** Instalar la que se facilite, los dos formatos son permitidos por Android.
27. **Convertidor de unidades:** ok
28. **Descontamina:** Copiar los respectivos archivos PDF y MP4
29. **El delantero derecho:** ok
30. **Experimenta y aprende en casa:** Copiar los respectivos archivos PDF.
31. **Explora tu casa:** Copiar los respectivos archivos PDF.
32. **Fabrica de postales:** ok
33. **Gcompris:** ok
34. **Grapher:** ok
35. **Juego de tablas:** ok
36. **KNFB Reader:** ok
37. **La palabra perfecta:** ok
38. **Learn english with Johnny:** ok
39. **M.A.R.S:** ok
40. **Manual de experimentos "la ciecia si puede ser divertida":** ok
41. **Manual de experimentos para preescolar:** Copiar el archivo PDF.
42. **Math grapher 3D:** ok
43. **Mi Colombia 2050:** No instalar, omitir esta app
44. **Teams:** ok
45. **Office:** ok
46. **Organos 3D:** ok
47. **Oxford dictionary:** ok
48. **Piano Digital:** No instalar, omitir esta app
49. **Petrallex:** ok
50. **PSU matemtica:** ok
51. **Quiver:** ok
52. **Reader Pro:** ok
53. **Refraction:** ok
54. **Sacudete:** copiar los archivos MP4
55. **Scratch:** ok
56. **Share it:** ok
57. **Sistema ósea 3D:** ok
58. **Space 4D:** ok
59. **Tabla periodica:** ok
60. **Tap tap see:** ok
61. **Ta-tum:** ok
62. **Te protejo:** ok
63. **Trucos de matemáticas:** ok
64. **Valian hearts :** ok
65. **Virtual families 2:** ok
66. **Visualfy:** ok

Atentos a cualquier otra inquietud,

Saludos,



Luis Carlos Mogollón Lozano  
Dirección de Ciencias, Tecnologías y Medios  
Educativos  
Av. El Dorado No. 66 - 63  
Código postal: 111321  
PBX: (+571) 324 1000 Ext.: 1444  
Fax: 315 34 48  
[www.educacionbogota.edu.co](http://www.educacionbogota.edu.co)  
Información: Línea 195

La información aquí contenida es para uso exclusivo de la persona o entidad de destino. Está estrictamente prohibida su utilización, copia, descarga, distribución, modificación y/o reproducción total o parcial, sin el permiso expreso de la Secretaría de Educación del Distrito, pues su contenido puede ser de carácter confidencial y/o contener material privilegiado. Si usted recibió esta información por error, por favor contacte en forma inmediata a quien la envió y borre este material de su computador. La Secretaría de Educación del Distrito no es responsable por la información contenida en esta comunicación, el directo responsable es quien la firma o el autor de la misma. [www.educacionbogota.edu.co](http://www.educacionbogota.edu.co)

---

**De:** JORGE AUGUSTO LOPEZ PARRA <[jalopez@educacionbogota.gov.co](mailto:jalopez@educacionbogota.gov.co)>

**Enviado el:** miércoles, 27 de julio de 2022 10:11 a. m.

**Para:** LUIS CARLOS MOGOLLON LOZANO <[lmogollon@educacionbogota.gov.co](mailto:lmogollon@educacionbogota.gov.co)>; JONATHAN ANDRES SANCHEZ CORREDOR <[jasanchezc@educacionbogota.gov.co](mailto:jasanchezc@educacionbogota.gov.co)>

**CC:** ANGELA LILIANA DIAZ POVEDA <[aldiazp@educacionbogota.gov.co](mailto:aldiazp@educacionbogota.gov.co)>; ULIA NADEHZDA YEMAIL CORTES <[uyemail@educacionbogota.gov.co](mailto:uyemail@educacionbogota.gov.co)>; JOHANNA MARIA SANTACRUZ PEÑA <[jsantacruz@educacionbogota.gov.co](mailto:jsantacruz@educacionbogota.gov.co)>

**Asunto:** RV: Solicitud de cronograma de entregas final actualizado con las actividades de ejecución en la ORDEN DE COMPRA No. 2481 de 2022 -CCE 92352 – Tabletas.

**Importancia:** Alta

Buenos Días  
Luis y Jonathan

Agradecería por favor me ayuden con sus respuestas a las inquietudes que tiene el contratista Nueva Era Soluciones S.A.S. quien fue el adjudicatario del nuevo proceso de contratación para la entrega de 21.738 tabletas adquiridas en la ORDEN DE COMPRA No. 2481 DE 2022 – CCE No. 92352.

Las inquietudes son relacionadas con los contenidos y aplicaciones que deben instalarse en las tabletas, estaremos atentos a su pronta respuesta dado que el contratista está a la espera de esta, para poder iniciar con el proceso de fabricación y entrega del equipo muestra.

Cordialmente



Jorge Augusto Lopez Parra  
Dirección de Dotaciones Escolares  
Secretaría de Educación D.C.  
Mail – [jalopez@educacionbogota.gov.co](mailto:jalopez@educacionbogota.gov.co)  
Teléfono 3241000 ext. 3128. y/o ext. 3129

---

**De:** Edwin Correa <[edwin.correa@nuevaerasoluciones.com](mailto:edwin.correa@nuevaerasoluciones.com)>

**Enviado el:** martes, 26 de julio de 2022 4:06 p. m.

**Para:** JORGE AUGUSTO LOPEZ PARRA <[jalopez@educacionbogota.gov.co](mailto:jalopez@educacionbogota.gov.co)>; Hernan Pineda <[hernan.pineda@nuevaerasoluciones.com](mailto:hernan.pineda@nuevaerasoluciones.com)>; Luis Valderrama <[director.proyectos@nuevaerasoluciones.com](mailto:director.proyectos@nuevaerasoluciones.com)>; Leonardo Olarte <[leonardo.olarte@nuevaerasoluciones.com](mailto:leonardo.olarte@nuevaerasoluciones.com)>

**CC:** JOHANNA MARIA SANTACRUZ PEÑA <[jsantacruz@educacionbogota.gov.co](mailto:jsantacruz@educacionbogota.gov.co)>; ANGELA LILIANA DIAZ POVEDA

[<aldiazp@educacionbogota.gov.co>](mailto:aldiazp@educacionbogota.gov.co)

**Asunto:** RE: Solicitud de cronograma de entregas final actualizado con las actividades de ejecución en la ORDEN DE COMPRA No. 2481 de 2022 -CCE 92352 – Tabletas.

**Importancia:** Alta

Cordial Saludo estimado Ingeniero Jorge,

Dando respuesta con lo solicitado adjunto acta firmada junto con comunicado NES – Contenidos y las siguientes observaciones con el fin de dar respuesta:

1. Revisando el archivo “Acta de Reunión – Orden de Compra” tenemos las siguientes observaciones, luego de verificar la lista de programas e instaladores suministrada por la entidad, dicha información fue transmitida a nuestro fabricante para su respectiva configuración técnica en la muestra, sin embargo nos reporta el fabricante algunas observaciones en el archivo de los contenidos y en algunas aplicaciones, por lo cual el Jueves 21 de Julio vía telefónica nuestros técnicos solicitan claridad al ingeniero sobre los archivos, luego de hacer una nueva validación del archivo suministrado proyectamos (comunicado adjunto) sobre las observaciones que se tienen en la relación de los contenidos y aplicaciones que solicita la entidad y de los cuales se consigna en la presente acta.
2. Cabe mencionar que es de suma importancia tener todos los contenidos con sus respectivos medios para iniciar el proceso de certificación y homologación ante Google y para el proceso de alistamiento y personalización de la muestra requerida.
3. Les solicitamos amablemente las respuesta al oficio del 21 de Julio teniendo en cuenta que sin esto el fabricante no puede finalizar la muestra y de la misma forma no podemos iniciar el proceso de fabricación.
4. Como resultado de esto, no podemos aun enviar el cronograma requerido en el oficio de radico S-2022-240513 teniendo en cuenta que hay pendientes los cuales debemos resolverle a nuestro fabricante para tener un cronograma claro y ajustado.

Quedamos atento a sus comentarios.

Cordialmente,



**Edwin Correa**

**Director Comercial Sector Gobierno  
NUEVA ERA SOLUCIONES S.A.S**

Vía Bogotá – Siberia Km. 2

Parque Empresarial Tecnológico Torre A piso 3

COTA - CUNDINAMARCA - COLOMBIA

Pbx: (57) 1- 6913500

Cel: 3168641082

Mail: [edwin.correa@nuevaerasoluciones.com](mailto:edwin.correa@nuevaerasoluciones.com)

En cumplimiento del Régimen General de Habeas Data, regulado por la Ley 1581 de 2012 y sus Decretos reglamentarios; la sociedad identifica electrónicamente [www.nuevaerasoluciones.com](http://www.nuevaerasoluciones.com), como empresa que almacena y recolecta datos de carácter personal, y en calidad de RESPONSABLE, El presente correo electrónico puede contener información confidencial o legalmente protegida y está destinado única y exclusivamente para su utilización específica. Se le notifica por el presente que está prohibida su divulgación, revisión, transmisión, difusión o cualquier otro tipo de reproducción o copiarlo. Si recibe este mensaje por error, favor de notificarlo al remitente de inmediato y desecharlo de su sistema.

Los correos electrónicos no son seguros y no se puede garantizar que estén libres de errores, ya que pueden ser interceptados, modificados, o que se comunica con nosotros por e-mail se considera que ha aceptado estos riesgos. Nueva Era Soluciones S.A.S no se hace responsable de los errores y niega cualquier responsabilidad por daños derivados de la utilización del correo electrónico. Cualquier opinión y otra declaración contenida en el presente correo electrónico y sus adjuntos son de exclusiva responsabilidad del autor y no representan necesariamente las de la empresa.

De igual forma, los datos personales que por medio de este correo se soliciten serán tratados de acuerdo con las finalidades del objeto social y brindar la información relacionada con los temas que sean de su interés y estén relacionados con la relación comercial u operativa. Los datos personales y de contacto serán conservados en la base de datos de la sociedad mientras mantenga dicha relación.

En caso de querer presentar Consultas, Quejas o Reclamos puede realizar la solicitud al siguiente correo electrónico [habeasdatanes@nuevaerasoluciones.com](mailto:habeasdatanes@nuevaerasoluciones.com) o de manera presencial en la siguiente dirección; Vía Bogotá Siberia Km. 2 Parque Empresarial Tecnológico de la ciudad de Cota, Cundinamarca.

Para más información sobre nuestra Política de Tratamiento de datos personales y sus modificaciones consulte nuestra página web [www.nuevaerasoluciones.com](http://www.nuevaerasoluciones.com)

**De:** JORGE AUGUSTO LOPEZ PARRA <[jalopez@educacionbogota.gov.co](mailto:jalopez@educacionbogota.gov.co)>

**Enviado el:** viernes, 22 de julio de 2022 11:54 a. m.

**Para:** Edwin Correa <[edwin.correa@nuevaerasoluciones.com](mailto:edwin.correa@nuevaerasoluciones.com)>; Hernan Pineda

<[hernan.pineda@nuevaerasoluciones.com](mailto:hernan.pineda@nuevaerasoluciones.com)>; Luis Valderrama <[director.proyectos@nuevaerasoluciones.com](mailto:director.proyectos@nuevaerasoluciones.com)>

**CC:** JOHANNA MARIA SANTACRUZ PEÑA <[jsantacruz@educacionbogota.gov.co](mailto:jsantacruz@educacionbogota.gov.co)>; ANGELA LILIANA DIAZ POVEDA <[aldiazp@educacionbogota.gov.co](mailto:aldiazp@educacionbogota.gov.co)>

**Asunto:** Solicitud de cronograma de entregas final actualizado con las actividades de ejecución en la ORDEN DE COMPRA No. 2481 de 2022 -CCE 92352 – Tabletas.

Bogotá D.C., 22 de Julio del 2022

Señor

LUIS ANDRES REY MENDEZ

Representante legal NUEVA ERA SOLUCIONES S.A.S

Via Bogotá – Siberia Km 2 Parque empresarial Tecnológico Torre A Piso 3 Cota – Cundinamarca

Tel. 6913500

ASUNTO: Solicitud de cronograma de entregas final actualizado con las actividades de ejecución en la ORDEN DE COMPRA No. 2481 de 2022 -CCE 92352 – Tabletas.

Por medio del presente correo se adjunta solicitud realizada por la Dirección de Dotaciones Escolares para que por favor se atienda dentro de los tiempos indicados.

Cordialmente



Jorge Augusto Lopez Parra  
Dirección de Dotaciones Escolares  
Secretaría de Educación D.C.  
Mail – [jalopez@educacionbogota.gov.co](mailto:jalopez@educacionbogota.gov.co)  
Teléfono 3241000 ext. 3128. y/o ext. 3129

Por favor evita imprimir, a menos que sea estrictamente necesario, al preferir el uso de documentos digitales se ahorra agua, energía y recursos forestales. La información aquí contenida es para uso exclusivo de la persona o entidad de destino. Está estrictamente prohibida su utilización, copia, descarga, distribución, modificación y/o reproducción total o parcial, sin el permiso expreso de la Secretaría de Educación del Distrito, pues su contenido puede ser de carácter confidencial y/o contener material privilegiado. Si usted recibió esta información por error, por favor contacte en forma inmediata a quien la envió y borre este material de su computador. La Secretaría de Educación del Distrito no es responsable por la información contenida en esta comunicación, el directo responsable es quien la firma o el autor de la misma.

[www.educacionbogota.edu.co](http://www.educacionbogota.edu.co)

## JORGE AUGUSTO LOPEZ PARRA

**De:** LUIS CARLOS MOGOLLON LOZANO  
**Enviado el:** lunes, 22 de agosto de 2022 12:59 p. m.  
**Para:** JOSE ALEXIS CATOLICO NARANJO  
**CC:** JOHANNA MARIA SANTACRUZ PEÑA; JORGE AUGUSTO LOPEZ PARRA; JONATHAN ANDRES SANCHEZ CORREDOR; SANDRA ELVIRA RUIZ CASTILLO  
**Asunto:** RE: Solicitud de cronograma de entregas final actualizado con las actividades de ejecución en la ORDEN DE COMPRA No. 2481 de 2022 -CCE 92352 – Tabletas.

Buenas tardes Alexis,

Dando alcance al correo referente a los contenidos educativos, adjunto nuevamente los instaladores de las APP's relacionadas en el formato indicado.

[INSTALADORES V2.rar](#)

Por otra parte adjunto el cuadro con las acciones a tomar en cada una de las App's que allí se mencionan:

CARPETA (DISCO)	NOMBRE DEL RECURSO	OBSERVACIONES	Acción a tomar
30_El llamado de	30_El llamado de Inti	¿cual de las dos apk se instala. app-debug.apk o app-release.apk?	Como se ah indicado anteriormente, instalar el que funciona, si por algún motivo no funciona uno, se p
ARGEOR	ARGEOR	La aplicación abre, pero dice que está al revés	Dejar instalada la app
BARCY	BARCY	Se puede instalar. La aplicación abre con normalidad, pero en el tercer nivel del después de la fecha los colores no se	Dejar instalada la app
Blackboard	Blackboard	Se puede instalar, sin embargo, para su uso requiere de una cuenta.	Dejar instalada la app
BrainPop	BrainPop	La aplicación abre con normalidad, pero de vez en cuando presenta un error	¿Cual error?
Casio classpad	Casio classpad	La aplicación funciona, pero es difícil su funcionamiento	Dejar instalada la app
Fábrica de postales	Fábrica de postales Instalado	La aplicación abre con normalidad, pero al presionar el botón de retroceso no sale de la aplicación	Dejar instalada la app
JUEGO DE TABLAS	JUEGO DE TABLAS	Presentan problema con la red	Dejar instalada la app
KNFB Reader	KNFB Reader	Presenta un error al abrir la aplicación	¿Cual error?
LA PALABRA PERFECTA	LA PALABRA PERFECTA	La aplicación abre con normalidad, pero solo en formato vertical	Dejar instalada la app
Oxford Dictionary of English	Oxford Dictionary of English	Permite su instalación y abre sin ningún error abriendo el website de la aplicación. Confirmar si este es el funcionamiento de la aplicación	Dejar instalada la app
Pretralex	Pretralex	La aplicación abre con normalidad, pero solo en formato vertical	Dejar instalada la app
PSU de Matemática	PSU de Matemática Instalado	La aplicación abre con normalidad, pero al presionar el botón de retroceso no sale de la aplicación	Dejar instalada la app
Reader Pro Instalado	Reader Pro Instalado	Se puede instalar y funciona sin novedad	Dejar instalada la app
SHARE IT	SHARE IT	La aplicación abre con normalidad, pero solo en formato vertical	Dejar instalada la app
Tap Tap See	Tap Tap See	Presenta un error al abrir la aplicación	¿Cual error?

Atentos a lo que se requiera.



Saludos,



Luis Carlos Mogollón Lozano  
Dirección de Ciencias, Tecnologías y Medios  
Educativos  
Av. El Dorado No. 66 - 63  
Código postal: 111321  
PBX: (+571) 324 1000 Ext.: 1444  
Fax: 315 34 48  
[www.educacionbogota.edu.co](http://www.educacionbogota.edu.co)  
Información: Línea 195

---

**De:** JOSE ALEXIS CATOLICO NARANJO <acatolico@educacionbogota.gov.co>

**Enviado el:** viernes, 19 de agosto de 2022 12:11 p. m.

**Para:** LUIS CARLOS MOGOLLON LOZANO <lmogollon@educacionbogota.gov.co>

**CC:** JOHANNA MARIA SANTACRUZ PEÑA <jsantacruz@educacionbogota.gov.co>; JORGE AUGUSTO LOPEZ PARRA <jalopez@educacionbogota.gov.co>

**Asunto:** RV: Solicitud de cronograma de entregas final actualizado con las actividades de ejecución en la ORDEN DE COMPRA No. 2481 de 2022 -CCE 92352 – Tabletas.

Luis buen día,

en adjunto el requerimiento que presenta el contratista referente al tema de los instaladores, resaltando que, la producción esta retrasandose por este concepto.

quedo atento a tus comentarios. Gracias

Cordialmente,



**JOSÉ ALEXIS CATÓLICO NARANJO**

Profesional de Adquisiciones

Dirección de Dotaciones Escolares

AV. El Dorado No. 66 - 63

Código postal: 111321

**PBX:** (+571) 324 1000 **Ext** 3129

**Fax:** 315 34 48

[www.educacionbogota.edu.co](http://www.educacionbogota.edu.co)

**Información:** Línea 195

---

**De:** JORGE AUGUSTO LOPEZ PARRA <jalopez@educacionbogota.gov.co>

**Enviado:** viernes, 19 de agosto de 2022 8:02 a. m.

**Para:** JOSE ALEXIS CATOLICO NARANJO <acatolico@educacionbogota.gov.co>

**Cc:** JOHANNA MARIA SANTACRUZ PEÑA <jsantacruz@educacionbogota.gov.co>

**Asunto:** RV: Solicitud de cronograma de entregas final actualizado con las actividades de ejecución en la ORDEN DE COMPRA No. 2481 de 2022 -CCE 92352 – Tabletas.

Hola Cato me llego esto que urgente, habla con el señor de media LUIS CARLOS MOGOLLON LOZANO [lmogollon@educacionbogota.gov.co](mailto:lmogollon@educacionbogota.gov.co) y solicitarle por favor una respuesta clara sobre el tema, esta frenada la producción de las tabletas y la muestra física por ese tema.

Cordialmente



Jorge Augusto Lopez Parra  
Dirección de Dotaciones Escolares  
Secretaría de Educación D.C.  
Mail – [jalopez@educacionbogota.gov.co](mailto:jalopez@educacionbogota.gov.co)  
Teléfono 3241000 ext. 3128. y/o ext. 3129

**De:** Luis Valderrama <[director.proyectos@nuevaerasoluciones.com](mailto:director.proyectos@nuevaerasoluciones.com)>

**Enviado el:** jueves, 18 de agosto de 2022 10:25 a. m.

**Para:** LUIS CARLOS MOGOLLON LOZANO <[lmogollon@educacionbogota.gov.co](mailto:lmogollon@educacionbogota.gov.co)>; JORGE AUGUSTO LOPEZ PARRA <[jalopez@educacionbogota.gov.co](mailto:jalopez@educacionbogota.gov.co)>; Edwin Correa <[edwin.correa@nuevaerasoluciones.com](mailto:edwin.correa@nuevaerasoluciones.com)>; Hernan Pineda <[hernan.pineda@nuevaerasoluciones.com](mailto:hernan.pineda@nuevaerasoluciones.com)>; Leonardo Olarte <[leonardo.olarte@nuevaerasoluciones.com](mailto:leonardo.olarte@nuevaerasoluciones.com)>; JOHANNA PATRICIA CUADROS CUERVO <[jcuadros@educacionbogota.gov.co](mailto:jcuadros@educacionbogota.gov.co)>

**CC:** JONATHAN ANDRES SANCHEZ CORREDOR <[jasanchezc@educacionbogota.gov.co](mailto:jasanchezc@educacionbogota.gov.co)>; ANGELA LILIANA DIAZ POVEDA <[aldiazp@educacionbogota.gov.co](mailto:aldiazp@educacionbogota.gov.co)>; SANDRA ELVIRA RUIZ CASTILLO <[sruizc@educacionbogota.gov.co](mailto:sruizc@educacionbogota.gov.co)>

**Asunto:** RE: Solicitud de cronograma de entregas final actualizado con las actividades de ejecución en la ORDEN DE COMPRA No. 2481 de 2022 -CCE 92352 – Tabletas.

Buenos días,

Adjunto comunicación respecto al estado del proceso de instalación de los contenidos y las novedades presentadas para que por favor nos indiquen como se debe proceder.

Adicionalmente adjunto comunicado de MPS respecto a los instaladores XAPK y la incompatibilidad para su instalación.

Saludos,



Luis Valderrama  
Director de Proyectos

NUEVA ERA SOLUCIONES S.A.S  
Vía Bogotá - Siberia Km. 2  
Parque Empresarial Tecnológico Torre A Piso 3  
COTA - CUNDINAMARCA - COLOMBIA  
Tel: (57) 1-6913500 ext. 127  
Mail: [director.proyectos@nuevaerasoluciones.com](mailto:director.proyectos@nuevaerasoluciones.com)

La información contenida en este mensaje electrónico tiene carácter CONFIDENCIAL, está dirigida únicamente al destinatario de la misma y sólo podrá ser usada por éste. Si el lector de este mensaje no es el destinatario del mismo, se le notifica que cualquier copia o distribución de éste se encuentra totalmente prohibida. Si usted ha recibido este mensaje por error, por favor notifique inmediatamente al remitente por este mismo medio y borre el mensaje de su sistema.

Síguenos en nuestras redes sociales



---

**De:** LUIS CARLOS MOGOLLON LOZANO <[lmogollon@educacionbogota.gov.co](mailto:lmogollon@educacionbogota.gov.co)>

**Enviado el:** lunes, 8 de agosto de 2022 6:16 p. m.

**Para:** Luis Valderrama <[director.proyectos@nuevaerasoluciones.com](mailto:director.proyectos@nuevaerasoluciones.com)>; JORGE AUGUSTO LOPEZ PARRA <[jalopez@educacionbogota.gov.co](mailto:jalopez@educacionbogota.gov.co)>; Edwin Correa <[edwin.correa@nuevaerasoluciones.com](mailto:edwin.correa@nuevaerasoluciones.com)>; Hernan Pineda <[hernan.pineda@nuevaerasoluciones.com](mailto:hernan.pineda@nuevaerasoluciones.com)>; Leonardo Olarte <[leonardo.olarte@nuevaerasoluciones.com](mailto:leonardo.olarte@nuevaerasoluciones.com)>; JOHANNA PATRICIA CUADROS CUERVO <[jcuadros@educacionbogota.gov.co](mailto:jcuadros@educacionbogota.gov.co)>

**CC:** JONATHAN ANDRES SANCHEZ CORREDOR <[jasanchezc@educacionbogota.gov.co](mailto:jasanchezc@educacionbogota.gov.co)>; ANGELA LILIANA DIAZ POVEDA <[aldiazp@educacionbogota.gov.co](mailto:aldiazp@educacionbogota.gov.co)>; SANDRA ELVIRA RUIZ CASTILLO <[sruizc@educacionbogota.gov.co](mailto:sruizc@educacionbogota.gov.co)>

**Asunto:** RE: Solicitud de cronograma de entregas final actualizado con las actividades de ejecución en la ORDEN DE COMPRA No. 2481 de 2022 -CCE 92352 – Tabletas.

Buenas tardes,

En lo referente a las aplicaciones adjunto nuevamente los instaladores mencionados, estos instaladores tienen versión superior a la anterior por lo que no debería generar inconvenientes.

[INSTALADORES C.rar](#)

Atento a cualquier inquietud,



Luis Carlos Mogollón Lozano  
Dirección de Ciencias, Tecnologías y Medios  
Educativos  
Av. El Dorado No. 66 - 63  
Código postal: 111321  
PBX: (+571) 324 1000 Ext.: 1444  
Fax: 315 34 48  
[www.educacionbogota.edu.co](http://www.educacionbogota.edu.co)  
Información: Línea 195

---

**De:** Luis Valderrama <[director.proyectos@nuevaerasoluciones.com](mailto:director.proyectos@nuevaerasoluciones.com)>

**Enviado el:** jueves, 4 de agosto de 2022 3:15 p. m.

**Para:** JORGE AUGUSTO LOPEZ PARRA <[jalopez@educacionbogota.gov.co](mailto:jalopez@educacionbogota.gov.co)>; Edwin Correa <[edwin.correa@nuevaerasoluciones.com](mailto:edwin.correa@nuevaerasoluciones.com)>; Hernan Pineda <[hernan.pineda@nuevaerasoluciones.com](mailto:hernan.pineda@nuevaerasoluciones.com)>; Leonardo Olarte <[leonardo.olarte@nuevaerasoluciones.com](mailto:leonardo.olarte@nuevaerasoluciones.com)>

**CC:** JONATHAN ANDRES SANCHEZ CORREDOR <[jasanchezc@educacionbogota.gov.co](mailto:jasanchezc@educacionbogota.gov.co)>; LUIS CARLOS MOGOLLON LOZANO <[lmogollon@educacionbogota.gov.co](mailto:lmogollon@educacionbogota.gov.co)>; ANGELA LILIANA DIAZ POVEDA <[aldiazp@educacionbogota.gov.co](mailto:aldiazp@educacionbogota.gov.co)>

**Asunto:** RE: Solicitud de cronograma de entregas final actualizado con las actividades de ejecución en la ORDEN DE COMPRA No. 2481 de 2022 -CCE 92352 – Tabletas.

Buenas tardes ing Jorge Augusto,

Teniendo en cuenta sus observaciones respecto a los logos, adjunto los siguientes artes para su aprobación u observaciones:

- Case o tapa: negro con logo actualizado
- Protector del case: azul con logo actualizado
- Caja de Cartón (contenedora): diseño de caja con logo actualizado
- Men de instrucciones: con la foto del logo actualizado

Por otra parte, una vez se procedió con la instalación de las Aplicaciones se han presentado las siguientes novedades.

- Problema con los instaladores XAPK: Piden realizar un proceso de descompresión y posterior instalación, una vez se intenta instalar la aplicación indica que existe problema de compatibilidad con la versión de Android. Este problema se presenta con las aplicaciones:
  - Anatomía - Atlas 3D
  - Blackboard
  - M.A.R.S., Misión para Aprender Repasando con SM
  - Office
  - Oxford Dictionary of English
  - Quiver
  - Reader Pro Instalado
  - scratch-desktop
  - Valiant Hearts The Great War
- Adicionalmente se presenta problema de compatibilidad de los ejecutables de los APK de:
  - ANATOMY 4D
  - BARCY

Les solicitamos indicarnos si nos envían otro ejecutable o si dejamos estas aplicaciones por fuera de la imagen. Hasta que no se tengan todos los contenidos instalados no se puede realizar la imagen completa del sistema operativo, para ser enviada a GOOGLE para su validación y aprobación.

Saludos,



**Luis Valderrama**  
Director de Proyectos

**NUEVA ERA SOLUCIONES S.A.S**  
Vía Bogotá - Siberia Km. 2  
Parque Empresarial Tecnológico Torre A Piso 3  
COTA - CUNDINAMARCA - COLOMBIA  
Tel: (57) 1- 6913500 ext.127  
Mail: [director.proyectos@nuevaerasoluciones.com](mailto:director.proyectos@nuevaerasoluciones.com)

La información contenida en este mensaje electrónico tiene carácter CONFIDENCIAL, está dirigida únicamente al destinatario de la misma y sólo podrá ser usada por éste. Si el lector de este mensaje no es el destinatario del mismo, se le notifica que cualquier copia o distribución de éste se encuentra totalmente prohibida. Si usted ha recibido este mensaje por error, por favor notifique inmediatamente al remitente por este mismo medio y borre el mensaje de su sistema.

Síguenos en nuestras redes sociales



**De:** JORGE AUGUSTO LOPEZ PARRA <[jalopez@educacionbogota.gov.co](mailto:jalopez@educacionbogota.gov.co)>

**Enviado el:** viernes, 29 de julio de 2022 1:06 p. m.

**Para:** Edwin Correa <[edwin.correa@nuevaerasoluciones.com](mailto:edwin.correa@nuevaerasoluciones.com)>; Hernan Pineda <[hernan.pineda@nuevaerasoluciones.com](mailto:hernan.pineda@nuevaerasoluciones.com)>; Luis Valderrama <[director.proyectos@nuevaerasoluciones.com](mailto:director.proyectos@nuevaerasoluciones.com)>; Leonardo Olarte <[leonardo.olarte@nuevaerasoluciones.com](mailto:leonardo.olarte@nuevaerasoluciones.com)>

**CC:** JONATHAN ANDRES SANCHEZ CORREDOR <[jasanchezc@educacionbogota.gov.co](mailto:jasanchezc@educacionbogota.gov.co)>; LUIS CARLOS MOGOLLON LOZANO <[lmogollon@educacionbogota.gov.co](mailto:lmogollon@educacionbogota.gov.co)>; ANGELA LILIANA DIAZ POVEDA <[aldiazp@educacionbogota.gov.co](mailto:aldiazp@educacionbogota.gov.co)>

**Asunto:** RE: Solicitud de cronograma de entregas final actualizado con las actividades de ejecución en la ORDEN DE COMPRA No. 2481 de 2022 -CCE 92352 – Tabletas.

Buenas Tardes  
Edwin

Se comparte la respuesta a la solicitud realizada el pasado 26 de Julio del 2022, con relación al tema de contenidos, por favor atender lo indicado por el área de Dirección de Ciencias, Tecnologías y Medios Educativos.

Estaremos atentos a cualquier otra inquietud

Cordialmente



Jorge Augusto Lopez Parra  
Dirección de Dotaciones Escolares  
Secretaría de Educación D.C.  
Mail – [jalopez@educacionbogota.gov.co](mailto:jalopez@educacionbogota.gov.co)  
Teléfono 3241000 ext. 3128. y/o ext. 3129

**De:** LUIS CARLOS MOGOLLON LOZANO <[lmogollon@educacionbogota.gov.co](mailto:lmogollon@educacionbogota.gov.co)>

**Enviado el:** viernes, 29 de julio de 2022 11:48 a. m.

**Para:** JORGE AUGUSTO LOPEZ PARRA <[jalopez@educacionbogota.gov.co](mailto:jalopez@educacionbogota.gov.co)>

**CC:** ULIA NADEHZDA YEMAIL CORTES <[uyemail@educacionbogota.gov.co](mailto:uyemail@educacionbogota.gov.co)>; SANDRA ELVIRA RUIZ CASTILLO <[sruizc@educacionbogota.gov.co](mailto:sruizc@educacionbogota.gov.co)>; JONATHAN ANDRES SANCHEZ CORREDOR <[jasanchezc@educacionbogota.gov.co](mailto:jasanchezc@educacionbogota.gov.co)>

**Asunto:** RV: Solicitud de cronograma de entregas final actualizado con las actividades de ejecución en la ORDEN DE COMPRA No. 2481 de 2022 -CCE 92352 – Tabletas.







Buenos días Jorge,

Dando alcance a la solicitud del comunicado NES-92352-0002 le informo que:

- Los contenidos que no tienen un instalador, pero tienen archivos en formato PDF, MP4, EPUB y algunos MP3 copiarlos en la respectiva carpeta de esa aplicación
- Las aplicaciones que tienen los instaladores en formato APK y XAPK instalar el que se facilite, pues los dos son compatibles con Android.
- En la App Cash Reader que está vacía, por favor omitir esta app
- App mi Colombia 2050 y Piano Digital solo tienen instalador de Windows, por favor eliminar estas Apps

Para ser un poco más específico le relaciono la información referente 1 a 1 de los contenidos en mención.

1. **1000 palabras:** OK
2. **Geografía para niños:** Copiar los archivos en PDF
3. **El llamado de inti:** Copiar los archivos en PDF y MP4, También instalar el respectivo APK, esta carpeta si lo tiene.

 Archivos madre INTI	10/09/2020 9:45 a. m.	Carpeta de archivos	
 app-debug.apk	26/12/2016 7:55 a. m.	Archivo APK	240.736 KB
 El llamado de Inti.epub	25/12/2016 10:26 p. m.	Archivo EPUB	24.072 KB
 Intis_call.epub	25/12/2016 10:26 p. m.	Archivo EPUB	23.972 KB
 Manual del usuario EL LLAMDO DE INTI	23/12/2016 7:49 p. m.	Adobe Acrobat D...	21.511 KB
 Manual técnico EL LLAMADO DE INTI	22/12/2016 5:39 p. m.	Adobe Acrobat D...	423 KB
 Trailer EL LLAMADO DE INTI	18/12/2016 10:00 p. m.	Video MP4	39.642 KB

4. **Reconstrucción:** Solo instalar el respectivo APK
5. **Cambio Climático:** No tiene instalador, copiar los archivos tipo PDF y MP3
6. **Plan nacional de lectura:** Copiar los respectivos archivos PDF y MP4
7. **Nestlé Unidos estudiante:** Copiar los respectivos archivos PDF y MP4
8. **Academons:** ok
9. **Anatomía:** ok
10. **Anatomy:** ok

11. **Animal 4D:** ok
12. **Argeor:** ok
13. **Atom visualizar:** ok
14. **Barcy:** ok
15. **Blackboard bola de pelos:** ok
16. **BrainPop:** ok
17. **Bussu:** ok
18. **Como dibujar:** ok
19. **Clases fáciles:** Copiar los respectivos archivos PDF y MP4
20. No es claro a cual app hace referencia
21. **Cash Reader:** No tener en cuenta esta app
22. **Casio Classpad:** ok
23. **Celestino:** ok
24. **Centro de relevo:** ok
25. **Chromville Science :** ok
26. **Comunicador tactil once:** Instalar la que se facilite, los dos formatos son permitidos por Android.
27. **Convertidor de unidades:** ok
28. **Descontamina:** Copiar los respectivos archivos PDF y MP4
29. **El delantero derecho:** ok
30. **Experimenta y aprende en casa:** Copiar los respectivos archivos PDF.
31. **Explora tu casa:** Copiar los respectivos archivos PDF.
32. **Fabrica de postales:** ok
33. **Gcompris:** ok
34. **Grapher:** ok
35. **Juego de tablas:** ok
36. **KNFB Reader:** ok
37. **La palabra perfecta:** ok
38. **Learn english with Johnny:** ok
39. **M.A.R.S:** ok
40. **Manual de experimentos "la ciecia si puede ser divertida":** ok
41. **Manual de experimentos para preescolar:** Copiar el archivo PDF.
42. **Math grapher 3D:** ok
43. **Mi Colombia 2050:** No instalar, omitir esta app
44. **Teams:** ok
45. **Office:** ok
46. **Organos 3D:** ok
47. **Oxford dictionary:** ok
48. **Piano Digital:** No instalar, omitir esta app
49. **Petralex:** ok
50. **PSU matemtica:** ok
51. **Quiver:** ok
52. **Reader Pro:** ok
53. **Refraction:** ok
54. **Sacudete:** copiar los archivos MP4
55. **Scratch:** ok
56. **Share it:** ok
57. **Sistema ósea 3D:** ok
58. **Space 4D:** ok
59. **Tabla periodica:** ok
60. **Tap tap see:** ok
61. **Ta-tum:** ok
62. **Te protejo:** ok
63. **Trucos de matemáticas:** ok
64. **Valian hearts :** ok
65. **Virtual families 2:** ok
66. **Visualfy:** ok



Atentos a cualquier otra inquietud,

Saludos,



Luis Carlos Mogollón Lozano  
Dirección de Ciencias, Tecnologías y Medios  
Educativos  
Av. El Dorado No. 66 - 63  
Código postal: 111321  
PBX: (+571) 324 1000 Ext.: 1444  
Fax: 315 34 48  
[www.educacionbogota.edu.co](http://www.educacionbogota.edu.co)  
Información: Línea 195

La información aquí contenida es para uso exclusivo de la persona o entidad de destino. Está estrictamente prohibida su utilización, copia, descarga, distribución, modificación y/o reproducción total o parcial, sin el permiso expreso de la Secretaría de Educación del Distrito, pues su contenido puede ser de carácter confidencial y/o contener material privilegiado. Si usted recibió esta información por error, por favor contacte en forma inmediata a quien la envió y borre este material de su computador. La Secretaría de Educación del Distrito no es responsable por la información contenida en esta comunicación, el directo responsable es quien la firma o el autor de la misma. [www.educacionbogota.edu.co](http://www.educacionbogota.edu.co)

---

**De:** JORGE AUGUSTO LOPEZ PARRA <[jalopez@educacionbogota.gov.co](mailto:jalopez@educacionbogota.gov.co)>

**Enviado el:** miércoles, 27 de julio de 2022 10:11 a. m.

**Para:** LUIS CARLOS MOGOLLON LOZANO <[lmogollon@educacionbogota.gov.co](mailto:lmogollon@educacionbogota.gov.co)>; JONATHAN ANDRES SANCHEZ CORREDOR <[jasanchezc@educacionbogota.gov.co](mailto:jasanchezc@educacionbogota.gov.co)>

**CC:** ANGELA LILIANA DIAZ POVEDA <[aldiazp@educacionbogota.gov.co](mailto:aldiazp@educacionbogota.gov.co)>; ULIA NADEHZDA YEMAIL CORTES <[uyemail@educacionbogota.gov.co](mailto:uyemail@educacionbogota.gov.co)>; JOHANNA MARIA SANTACRUZ PEÑA <[jsantacruz@educacionbogota.gov.co](mailto:jsantacruz@educacionbogota.gov.co)>

**Asunto:** RV: Solicitud de cronograma de entregas final actualizado con las actividades de ejecución en la ORDEN DE COMPRA No. 2481 de 2022 -CCE 92352 – Tabletas.

**Importancia:** Alta

Buenos Días  
Luis y Jonathan

Agradecería por favor me ayuden con sus respuestas a las inquietudes que tiene el contratista Nueva Era Soluciones S.A.S. quien fue el adjudicatario del nuevo proceso de contratación para la entrega de 21.738 tabletas adquiridas en la ORDEN DE COMPRA No. 2481 DE 2022 – CCE No. 92352.

Las inquietudes son relacionadas con los contenidos y aplicaciones que deben instalarse en las tabletas, estaremos atentos a su pronta respuesta dado que el contratista está a la espera de esta, para poder iniciar con el proceso de fabricación y entrega del equipo muestra.

Cordialmente

**De:** Edwin Correa <[edwin.correa@nuevaerasoluciones.com](mailto:edwin.correa@nuevaerasoluciones.com)>

**Enviado el:** martes, 26 de julio de 2022 4:06 p. m.

**Para:** JORGE AUGUSTO LOPEZ PARRA <[jalopez@educacionbogota.gov.co](mailto:jalopez@educacionbogota.gov.co)>; Hernan Pineda <[hernan.pineda@nuevaerasoluciones.com](mailto:hernan.pineda@nuevaerasoluciones.com)>; Luis Valderrama <[director.proyectos@nuevaerasoluciones.com](mailto:director.proyectos@nuevaerasoluciones.com)>; Leonardo Olarte <[leonardo.olarte@nuevaerasoluciones.com](mailto:leonardo.olarte@nuevaerasoluciones.com)>

**CC:** JOHANNA MARIA SANTACRUZ PEÑA <[santacruz@educacionbogota.gov.co](mailto:santacruz@educacionbogota.gov.co)>; ANGELA LILIANA DIAZ POVEDA <[aldiazp@educacionbogota.gov.co](mailto:aldiazp@educacionbogota.gov.co)>

**Asunto:** RE: Solicitud de cronograma de entregas final actualizado con las actividades de ejecución en la ORDEN DE COMPRA No. 2481 de 2022 -CCE 92352 – Tabletas.

**Importancia:** Alta

Cordial Saludo estimado Ingeniero Jorge,

Dando respuesta con lo solicitado adjunto acta firmada junto con comunicado NES – Contenidos y las siguientes observaciones con el fin de dar respuesta:

1. Revisando el archivo “Acta de Reunión – Orden de Compra” tenemos las siguientes observaciones, luego de verificar la lista de programas e instaladores suministrada por la entidad, dicha información fue transmitida a nuestro fabricante para su respectiva configuración técnica en la muestra, sin embargo nos reporta el fabricante algunas observaciones en el archivo de los contenidos y en algunas aplicaciones, por lo cual el Jueves 21 de Julio vía telefónica nuestros técnicos solicitan claridad al ingeniero sobre los archivos, luego de hacer una nueva validación del archivo suministrado proyectamos (comunicado adjunto) sobre las observaciones que se tienen en la relación de los contenidos y aplicaciones que solicita la entidad y de los cuales se consigna en la presente acta.
2. Cabe mencionar que es de suma importancia tener todos los contenidos con sus respectivos medios para iniciar el proceso de certificación y homologación ante Google y para el proceso de alistamiento y personalización de la muestra requerida.
3. Les solicitamos amablemente las respuesta al oficio del 21 de Julio teniendo en cuenta que sin esto el fabricante no puede finalizar la muestra y de la misma forma no podemos iniciar el proceso de fabricación.
4. Como resultado de esto, no podemos aun enviar el cronograma requerido en el oficio de radico S-2022-240513 teniendo en cuenta que hay pendientes los cuales debemos resolverle a nuestro fabricante para tener un cronograma claro y ajustado.

Quedamos atento a sus comentarios.

Cordialmente,



Edwin Correa

Director Comercial Sector Gobierno

NUEVA ERA SOLUCIONES S.A.S

Vía Bogotá – Siberia Km. 2

Parque Empresarial Tecnológico Torre A piso 3

COTA - CUNDINAMARCA - COLOMBIA

Pbx: (57) 1- 6913500

Cel: 3168641082

Mail: edwin.correa@nuevaerasoluciones.com

En cumplimiento del Régimen General de Habeas Data, regulado por la Ley 1581 de 2012 y sus Decretos reglamentarios; la sociedad identifica electrónica [www.nuevaerasoluciones.com](http://www.nuevaerasoluciones.com), como empresa que almacena y recolecta datos de carácter personal, y en calidad de RESPONSABLE, El presente correo electrónico puede contener información confidencial o legalmente protegida y está destinado única y exclusivamente para para su utilización específica. Se le notifica por el presente que está prohibida su divulgación, revisión, transmisión, difusión o cualquier otro tipo por personas extrañas al destinatario original. Si Usted no es el destinatario a quien se desea enviar este mensaje, tendrá prohibido darlo a co reproducirlo o copiarlo. Si recibe este mensaje por error, favor de notificarlo al remitente de inmediato y desecharlo de su sistema.

Los correos electrónicos no son seguros y no se puede garantizar que estén libres de errores, ya que pueden ser interceptados, modificados, y que se comunica con nosotros por e-mail se considera que ha aceptado estos riesgos. Nueva Era Soluciones S.A.S no se hace responsable de los e y niega cualquier responsabilidad por daños derivados de la utilización del correo electrónico. Cualquier opinión y otra declaración contenida i adjunto son de exclusiva responsabilidad del autor y no representan necesariamente las de la empresa.

De igual forma, los datos personales que por medio de este correo se soliciten serán tratados de acuerdo con las finalidades del objeto social respuesta y brindar la información relacionada con los temas que sean de su interés y estén relacionados con la relación comercial u operaci datos personales y de contacto serán conservados en la base de datos de la sociedad mientras mantenga dicha relación.

En caso de querer presentar Consultas, Quejas o Reclamos puede realizar la solicitud al siguiente correo electrónico [habeasdatanes@nuevaerasoluciones.com](mailto:habeasdatanes@nuevaerasoluciones.com) o presencial en la siguiente dirección; Vía Bogotá Siberia Km. 2 Parque Empresarial Tecnológico de la ciudad de Cota, Cundinamarca.

Para más información sobre nuestra Política de Tratamiento de datos personales y sus modificaciones consulte nuestra página web [www.nuevaerasoluciones.com](http://www.nuevaerasoluciones.com)

**De:** JORGE AUGUSTO LOPEZ PARRA <[jalopez@educacionbogota.gov.co](mailto:jalopez@educacionbogota.gov.co)>

**Enviado el:** viernes, 22 de julio de 2022 11:54 a. m.

**Para:** Edwin Correa <[edwin.correa@nuevaerasoluciones.com](mailto:edwin.correa@nuevaerasoluciones.com)>; Hernan Pineda

<[hernan.pineda@nuevaerasoluciones.com](mailto:hernan.pineda@nuevaerasoluciones.com)>; Luis Valderrama <[director.proyectos@nuevaerasoluciones.com](mailto:director.proyectos@nuevaerasoluciones.com)>

**CC:** JOHANNA MARIA SANTACRUZ PEÑA <[jsantacruz@educacionbogota.gov.co](mailto:jsantacruz@educacionbogota.gov.co)>; ANGELA LILIANA DIAZ POVEDA <[aldiazp@educacionbogota.gov.co](mailto:aldiazp@educacionbogota.gov.co)>

**Asunto:** Solicitud de cronograma de entregas final actualizado con las actividades de ejecución en la ORDEN DE COMPRA No. 2481 de 2022 -CCE 92352 – Tabletas.

Bogotá D.C., 22 de Julio del 2022

Señor

LUIS ANDRES REY MENDEZ

Representante legal NUEVA ERA SOLUCIONES S.A.S

Vía Bogotá – Siberia Km 2 Parque empresarial Tecnológico Torre A Piso 3 Cota – Cundinamarca

Tel. 6913500

ASUNTO: Solicitud de cronograma de entregas final actualizado con las actividades de ejecución en la ORDEN DE COMPRA No. 2481 de 2022 -CCE 92352 – Tabletas.

Por medio del presente correo se adjunta solicitud realizada por la Dirección de Dotaciones Escolares para que por favor se atienda dentro de los tiempos indicados.

Cordialmente



Jorge Augusto Lopez Parra  
Dirección de Dotaciones Escolares  
Secretaría de Educación D.C.  
[Mail – jalopez@educacionbogota.gov.co](mailto:jalopez@educacionbogota.gov.co)  
Teléfono 3241000 ext. 3128. y/o ext. 3129

Por favor evita imprimir, a menos que sea estrictamente necesario, al preferir el uso de documentos digitales se ahorra agua, energía y recursos forestales. La información aquí contenida es para uso exclusivo de la persona o entidad de destino. Está estrictamente prohibida su utilización, copia, descarga, distribución, modificación y/o reproducción total o parcial, sin el permiso expreso de la Secretaría de Educación del Distrito, pues su contenido puede ser de carácter confidencial y/o contener material privilegiado. Si usted recibió esta información por error, por favor contacte en forma inmediata a quien la envió y borre este material de su computador. La Secretaría de Educación del Distrito no es responsable por la información contenida en esta comunicación, el directo responsable es quien la firma o el autor de la misma.

[www.educacionbogota.edu.co](http://www.educacionbogota.edu.co)

## JORGE AUGUSTO LOPEZ PARRA

---

**De:** Luis Valderrama <director.proyectos@nuevaerasoluciones.com>  
**Enviado el:** jueves, 18 de agosto de 2022 10:25 a. m.  
**Para:** LUIS CARLOS MOGOLLON LOZANO; JORGE AUGUSTO LOPEZ PARRA; Edwin Correa; Hernan Pineda; Leonardo Olarte; JOHANNA PATRICIA CUADROS CUERVO  
**CC:** JONATHAN ANDRES SANCHEZ CORREDOR; ANGELA LILIANA DIAZ POVEDA; SANDRA ELVIRA RUIZ CASTILLO  
**Asunto:** RE: Solicitud de cronograma de entregas final actualizado con las actividades de ejecución en la ORDEN DE COMPRA No. 2481 de 2022 -CCE 92352 – Tablet.  
**Datos adjuntos:** Comunicado NES-92352-0003\_contenidos.pdf; NES-92352-0003 - CERTIFICACION MPS.pdf

Buenos días,

Adjunto comunicación respecto al estado del proceso de instalación de los contenidos y las novedades presentadas para que por favor nos indiquen como se debe proceder.

Adicionalmente adjunto comunicado de MPS respecto a los instaladores XAPK y la incompatibilidad para su instalación.

Saludos,



**Luis Valderrama**  
Director de Proyectos

**NUEVA ERA SOLUCIONES S.A.S**  
Vía Bogotá - Siberia Km. 2  
Parque Empresarial Tecnológico Torre A Piso 3  
COTA - CUNDINAMARCA - COLOMBIA  
Tel: (57)1-6913500 ext. 127  
Mail: [director.proyectos@nuevaerasoluciones.com](mailto:director.proyectos@nuevaerasoluciones.com)

La información contenida en este mensaje electrónico tiene carácter CONFIDENCIAL, está dirigida únicamente al destinatario de la misma y sólo podrá ser usada por éste. Si el lector de este mensaje no es el destinatario del mismo, se le notifica que cualquier copia o distribución de éste se encuentra totalmente prohibida. Si usted ha recibido este mensaje por error, por favor notifique inmediatamente al remitente por este mismo medio y borre el mensaje de su sistema.

[Síguenos en nuestras redes sociales](#)



---

**De:** LUIS CARLOS MOGOLLON LOZANO <lmogollon@educacionbogota.gov.co>  
**Enviado el:** lunes, 8 de agosto de 2022 6:16 p. m.  
**Para:** Luis Valderrama <director.proyectos@nuevaerasoluciones.com>; JORGE AUGUSTO LOPEZ PARRA <jalopez@educacionbogota.gov.co>; Edwin Correa <edwin.correa@nuevaerasoluciones.com>; Hernan Pineda <hernan.pineda@nuevaerasoluciones.com>; Leonardo Olarte <leonardo.olarte@nuevaerasoluciones.com>; JOHANNA PATRICIA CUADROS CUERVO <jcuadros@educacionbogota.gov.co>  
**CC:** JONATHAN ANDRES SANCHEZ CORREDOR <jasanchezc@educacionbogota.gov.co>; ANGELA LILIANA DIAZ POVEDA <aldiazp@educacionbogota.gov.co>; SANDRA ELVIRA RUIZ CASTILLO <sruizc@educacionbogota.gov.co>  
**Asunto:** RE: Solicitud de cronograma de entregas final actualizado con las actividades de ejecución en la ORDEN DE COMPRA No. 2481 de 2022 -CCE 92352 – Tablet.

Buenas tardes,

En lo referente a las aplicaciones adjunto nuevamente los instaladores mencionados, estos instaladores tienen versión superior a la anterior por lo que no debería generar inconvenientes.

[INSTALADORES C.rar](#)

Atento a cualquier inquietud,



Luis Carlos Mogollón Lozano  
Dirección de Ciencias, Tecnologías y Medios  
Educativos  
Av. El Dorado No. 66 - 63  
Código postal: 111321  
PBX: (+571) 324 1000 Ext.: 1444  
Fax: 315 34 48  
[www.educacionbogota.edu.co](http://www.educacionbogota.edu.co)  
Información: Línea 195

---

**De:** Luis Valderrama <[director.proyectos@nuevaerasoluciones.com](mailto:director.proyectos@nuevaerasoluciones.com)>

**Enviado el:** jueves, 4 de agosto de 2022 3:15 p. m.

**Para:** JORGE AUGUSTO LOPEZ PARRA <[jalopez@educacionbogota.gov.co](mailto:jalopez@educacionbogota.gov.co)>; Edwin Correa <[edwin.correa@nuevaerasoluciones.com](mailto:edwin.correa@nuevaerasoluciones.com)>; Hernan Pineda <[hernan.pineda@nuevaerasoluciones.com](mailto:hernan.pineda@nuevaerasoluciones.com)>; Leonardo Olarte <[leonardo.olarte@nuevaerasoluciones.com](mailto:leonardo.olarte@nuevaerasoluciones.com)>

**CC:** JONATHAN ANDRES SANCHEZ CORREDOR <[jasanchezc@educacionbogota.gov.co](mailto:jasanchezc@educacionbogota.gov.co)>; LUIS CARLOS MOGOLLON LOZANO <[lmogollon@educacionbogota.gov.co](mailto:lmogollon@educacionbogota.gov.co)>; ANGELA LILIANA DIAZ POVEDA <[aldiazp@educacionbogota.gov.co](mailto:aldiazp@educacionbogota.gov.co)>

**Asunto:** RE: Solicitud de cronograma de entregas final actualizado con las actividades de ejecución en la ORDEN DE COMPRA No. 2481 de 2022 -CCE 92352 – Tabletas.

Buenas tardes ing Jorge Augusto,

Teniendo en cuenta sus observaciones respecto a los logos, adjunto los siguientes artes para su aprobación u observaciones:

- Case o tapa: negro con logo actualizado
- Protector del case: azul con logo actualizado
- Caja de Cartón (contenedora): diseño de caja con logo actualizado
- Men de instrucciones: con la foto del logo actualizado

Por otra parte, una vez se procedió con la instalación de las Aplicaciones se han presentado las siguientes novedades.

- Problema con los instaladores XAPK: Piden realizar un proceso de descompresión y posterior instalación, una vez se intenta instalar la aplicación indica que existe problema de compatibilidad con la versión de Android. Este problema se presenta con las aplicaciones:
  - Anatomía - Atlas 3D
  - Blackboard
  - M.A.R.S., Misión para Aprender Repasando con SM
  - Office
  - Oxford Dictionary of English
  - Quiver
  - Reader Pro Instalado
  - scratch-desktop



- Valiant Hearts The Great War
- Adicionalmente se presenta problema de compatibilidad de los ejecutables de los APK de:
  - ANATOMY 4D
  - BARCY

Les solicitamos indicarnos si nos envían otro ejecutable o si dejamos estas aplicaciones por fuera de la imagen. Hasta que no se tengan todos los contenidos instalados no se puede realizar la imagen completa del sistema operativo, para ser enviada a GOOGLE para su validación y aprobación.

Saludos,



Luis Valderrama

Director de Proyectos

NUEVA ERA SOLUCIONES S.A.S

Vía Bogotá - Siberia Km. 2

Parque Empresarial Tecnológico Torre A Piso 3

COTA - CUNDINAMARCA - COLOMBIA

Tel: (57)1-6913500 ext.127

Mail: [director.proyectos@nuevaerasoluciones.com](mailto:director.proyectos@nuevaerasoluciones.com)

La información contenida en este mensaje electrónico tiene carácter CONFIDENCIAL, está dirigida únicamente al destinatario de la misma y sólo podrá ser usada por éste. Si el lector de este mensaje no es el destinatario del mismo, se le notifica que cualquier copia o distribución de éste se encuentra totalmente prohibida. Si usted ha recibido este mensaje por error, por favor notifique inmediatamente al remitente por este mismo medio y borre el mensaje de su sistema.

Síguenos en nuestras redes sociales



---

**De:** JORGE AUGUSTO LOPEZ PARRA <[jalopez@educacionbogota.gov.co](mailto:jalopez@educacionbogota.gov.co)>

**Enviado el:** viernes, 29 de julio de 2022 1:06 p. m.

**Para:** Edwin Correa <[edwin.correa@nuevaerasoluciones.com](mailto:edwin.correa@nuevaerasoluciones.com)>; Hernan Pineda <[hernan.pineda@nuevaerasoluciones.com](mailto:hernan.pineda@nuevaerasoluciones.com)>; Luis Valderrama <[director.proyectos@nuevaerasoluciones.com](mailto:director.proyectos@nuevaerasoluciones.com)>; Leonardo Olarte <[leonardo.olarte@nuevaerasoluciones.com](mailto:leonardo.olarte@nuevaerasoluciones.com)>

**CC:** JONATHAN ANDRES SANCHEZ CORREDOR <[jasanchezc@educacionbogota.gov.co](mailto:jasanchezc@educacionbogota.gov.co)>; LUIS CARLOS MOGOLLON LOZANO <[lmogollon@educacionbogota.gov.co](mailto:lmogollon@educacionbogota.gov.co)>; ANGELA LILIANA DIAZ POVEDA <[aldiazp@educacionbogota.gov.co](mailto:aldiazp@educacionbogota.gov.co)>

**Asunto:** RE: Solicitud de cronograma de entregas final actualizado con las actividades de ejecución en la ORDEN DE COMPRA No. 2481 de 2022 -CCE 92352 – Tabletas.

Buenas Tardes

Edwin

Se comparte la respuesta a la solicitud realizada el pasado 26 de Julio del 2022, con relación al tema de contenidos, por favor atender lo indicado por el área de Dirección de Ciencias, Tecnologías y Medios Educativos.

Estaremos atentos a cualquier otra inquietud

Cordialmente

**De:** LUIS CARLOS MOGOLLON LOZANO <[lmogollon@educacionbogota.gov.co](mailto:lmogollon@educacionbogota.gov.co)>

**Enviado el:** viernes, 29 de julio de 2022 11:48 a. m.

**Para:** JORGE AUGUSTO LOPEZ PARRA <[jalopez@educacionbogota.gov.co](mailto:jalopez@educacionbogota.gov.co)>

**CC:** ULIA NADEHZDA YEMAIL CORTES <[uyemail@educacionbogota.gov.co](mailto:uyemail@educacionbogota.gov.co)>; SANDRA ELVIRA RUIZ CASTILLO <[sruizc@educacionbogota.gov.co](mailto:sruizc@educacionbogota.gov.co)>; JONATHAN ANDRES SANCHEZ CORREDOR <[jasanchezc@educacionbogota.gov.co](mailto:jasanchezc@educacionbogota.gov.co)>

**Asunto:** RV: Solicitud de cronograma de entregas final actualizado con las actividades de ejecución en la ORDEN DE COMPRA No. 2481 de 2022 -CCE 92352 – Tabletas.

Buenos días Jorge,

Dando alcance a la solicitud del comunicado NES-92352-0002 le informo que:

- Los contenidos que no tienen un instalador, pero tienen archivos en formato PDF, MP4, EPUB y algunos MP3 copiarlos en la respectiva carpeta de esa aplicación
- Las aplicaciones que tienen los instaladores en formato APK y XAPK instalar el que se facilite, pues los dos son compatibles con Android.
- En la App Cash Reader que está vacía, por favor omitir esta app
- App mi Colombia 2050 y Piano Digital solo tienen instalador de Windows, por favor eliminar estas App

Para ser un poco más específico le relaciono la información referente 1 a 1 de los contenidos en mención.

1. **1000 palabras:** OK
2. **Geografía para niños:** Copiar los archivos en PDF
3. **El llamado de inti:** Copiar los archivos en PDF y MP4, También instalar el respectivo APK, esta carpeta si lo tiene.

Archivos madre INTI	10/09/2020 9:45 a. m.	Carpeta de archivos	
app-debug.apk	26/12/2016 7:55 a. m.	Archivo APK	240.736 KB
El llamado de inti.epub	25/12/2016 10:26 p. m.	Archivo EPUB	24.072 KB
Intis_call.epub	25/12/2016 10:26 p. m.	Archivo EPUB	23.972 KB
Manual del usuario EL LLAMDO DE INTI	23/12/2016 7:49 p. m.	Adobe Acrobat D...	21.511 KB
Manual técnico EL LLAMADO DE INTI	22/12/2016 5:39 p. m.	Adobe Acrobat D...	423 KB
Trailer EL LLAMADO DE INTI	18/12/2016 10:00 p. m.	Video MP4	39.642 KB

4. **Reconstrucción:** Solo instalar el respectivo APK
5. **Cambio Climático:** No tiene instalador, copiar los archivos tipo PDF y MP3
6. **Plan nacional de lectura:** Copiar los respectivos archivos PDF y MP4
7. **Nestle Unidos estudiante:** Copiar los respectivos archivos PDF y MP4
8. **Academons:** ok
9. **Anatomía:** ok
10. **Anatomy:** ok
11. **Animal 4D:** ok
12. **Argeor:** ok
13. **Atom visualizar:** ok
14. **Barcy:** ok
15. **Blackboard bola de pelos:** ok
16. **BrainPop:** ok
17. **Bussu:** ok

18. **Como dibujar:** ok
19. **Clases fáciles:** Copiar los respectivos archivos PDF y MP4
20. No es claro a cual app hace referencia
21. **Cash Reader:** No tener en cuenta esta app
22. **Casio Classpad:** ok
23. **Celestino:** ok
24. **Centro de relevo:** ok
25. **Chromville Science :** ok
26. **Comunicador tactil once:** Instalar la que se facilite, los dos formatos son permitidos por Android.
27. **Convertidor de unidades:** ok
28. **Descontamina:** Copiar los respectivos archivos PDF y MP4
29. **El delantero derecho:** ok
30. **Experimenta y aprende en casa:** Copiar los respectivos archivos PDF.
31. **Explora tu casa:** Copiar los respectivos archivos PDF.
32. **Fabrica de postales:** ok
33. **Gcompris:** ok
34. **Grapher:** ok
35. **Juego de tablas:** ok
36. **KNFB Reader:** ok
37. **La palabra perfecta:** ok
38. **Learn english with Johnny:** ok
39. **M.A.R.S:** ok
40. **Manual de experimentos "la ciecia si puede ser divertida":** ok
41. **Manual de experimentos para preescolar:** Copiar el archivo PDF.
42. **Math grapher 3D:** ok
43. **Mi Colombia 2050:** No instalar, omitir esta app
44. **Teams:** ok
45. **Office:** ok
46. **Organos 3D:** ok
47. **Oxford dictionary:** ok
48. **Piano Digital:** No instalar, omitir esta app
49. **Petralex:** ok
50. **PSU matemtica:** ok
51. **Quiver:** ok
52. **Reader Pro:** ok
53. **Refraction:** ok
54. **Sacudete:** copiar los archivos MP4
55. **Scratch:** ok
56. **Share it:** ok
57. **Sistema ósea 3D:** ok
58. **Space 4D:** ok
59. **Tabla periodica:** ok
60. **Tap tap see:** ok
61. **Ta-tum:** ok
62. **Te protejo:** ok
63. **Trucos de matemáticas:** ok
64. **Valian hearts :** ok
65. **Virtual families 2:** ok
66. **Visualfy:** ok

Atentos a cualquier otra inquietud,

Saludos,



Luis Carlos Mogollón Lozano  
Dirección de Ciencias, Tecnologías y Medios  
Educativos  
Av. El Dorado No. 66 - 63  
Código postal: 111321  
PBX: (+571) 324 1000 Ext.: 1444  
Fax: 315 34 48  
[www.educacionbogota.edu.co](http://www.educacionbogota.edu.co)  
Información: Línea 195

La información aquí contenida es para uso exclusivo de la persona o entidad de destino. Está estrictamente prohibida su utilización, copia, descarga, distribución, modificación y/o reproducción total o parcial, sin el permiso expreso de la Secretaría de Educación del Distrito, pues su contenido puede ser de carácter confidencial y/o contener material privilegiado. Si usted recibió esta información por error, por favor contacte en forma inmediata a quien la envió y borre este material de su computador. La Secretaría de Educación del Distrito no es responsable por la información contenida en esta comunicación, el directo responsable es quien la firma o el autor de la misma. [www.educacionbogota.edu.co](http://www.educacionbogota.edu.co)

---

**De:** JORGE AUGUSTO LOPEZ PARRA <[jalopez@educacionbogota.gov.co](mailto:jalopez@educacionbogota.gov.co)>

**Enviado el:** miércoles, 27 de julio de 2022 10:11 a. m.

**Para:** LUIS CARLOS MOGOLLON LOZANO <[lmogollon@educacionbogota.gov.co](mailto:lmogollon@educacionbogota.gov.co)>; JONATHAN ANDRES SANCHEZ CORREDOR <[jasanchezc@educacionbogota.gov.co](mailto:jasanchezc@educacionbogota.gov.co)>

**CC:** ANGELA LILIANA DIAZ POVEDA <[aldiazp@educacionbogota.gov.co](mailto:aldiazp@educacionbogota.gov.co)>; ULIA NADEHZDA YEMAIL CORTES <[uyemail@educacionbogota.gov.co](mailto:uyemail@educacionbogota.gov.co)>; JOHANNA MARIA SANTACRUZ PEÑA <[jsantacruz@educacionbogota.gov.co](mailto:jsantacruz@educacionbogota.gov.co)>

**Asunto:** RV: Solicitud de cronograma de entregas final actualizado con las actividades de ejecución en la ORDEN DE COMPRA No. 2481 de 2022 -CCE 92352 – Tabletas.

**Importancia:** Alta

Buenos Días  
Luis y Jonathan

Agradecería por favor me ayuden con sus respuestas a las inquietudes que tiene el contratista Nueva Era Soluciones S.A.S. quien fue el adjudicatario del nuevo proceso de contratación para la entrega de 21.738 tabletas adquiridas en la ORDEN DE COMPRA No. 2481 DE 2022 – CCE No. 92352.

Las inquietudes son relacionadas con los contenidos y aplicaciones que deben instalarse en las tabletas, estaremos atentos a su pronta respuesta dado que el contratista está a la espera de esta, para poder iniciar con el proceso de fabricación y entrega del equipo muestra.

Cordialmente



Jorge Augusto Lopez Parra  
Dirección de Dotaciones Escolares  
Secretaría de Educación D.C.  
Mail – [jalopez@educacionbogota.gov.co](mailto:jalopez@educacionbogota.gov.co)  
Teléfono 3241000 ext. 3128. y/o ext. 3129

---

**De:** Edwin Correa <[edwin.correa@nuevaerasoluciones.com](mailto:edwin.correa@nuevaerasoluciones.com)>

**Enviado el:** martes, 26 de julio de 2022 4:06 p. m.

**Para:** JORGE AUGUSTO LOPEZ PARRA <[jalopez@educacionbogota.gov.co](mailto:jalopez@educacionbogota.gov.co)>; Hernan Pineda <[hernan.pineda@nuevaerasoluciones.com](mailto:hernan.pineda@nuevaerasoluciones.com)>; Luis Valderrama <[director.proyectos@nuevaerasoluciones.com](mailto:director.proyectos@nuevaerasoluciones.com)>; Leonardo Olarte <[leonardo.olarte@nuevaerasoluciones.com](mailto:leonardo.olarte@nuevaerasoluciones.com)>  
**CC:** JOHANNA MARIA SANTACRUZ PEÑA <[jsantacruz@educacionbogota.gov.co](mailto:jsantacruz@educacionbogota.gov.co)>; ANGELA LILIANA DIAZ POVEDA <[aldiazp@educacionbogota.gov.co](mailto:aldiazp@educacionbogota.gov.co)>

**Asunto:** RE: Solicitud de cronograma de entregas final actualizado con las actividades de ejecución en la ORDEN DE COMPRA No. 2481 de 2022 -CCE 92352 – Tabletás.

**Importancia:** Alta

Cordial Saludo estimado Ingeniero Jorge,

Dando respuesta con lo solicitado adjunto acta firmada junto con comunicado NES – Contenidos y las siguientes observaciones con el fin de dar respuesta:

1. Revisando el archivo “Acta de Reunión – Orden de Compra” tenemos las siguientes observaciones, luego de verificar la lista de programas e instaladores suministrada por la entidad, dicha información fue transmitida a nuestro fabricante para su respectiva configuración técnica en la muestra, sin embargo nos reporta el fabricante algunas observaciones en el archivo de los contenidos y en algunas aplicaciones, por lo cual el Jueves 21 de Julio vía telefónica nuestros técnicos solicitan claridad al ingeniero sobre los archivos, luego de hacer una nueva validación del archivo suministrado proyectamos (comunicado adjunto) sobre las observaciones que se tienen en la relación de los contenidos y aplicaciones que solicita la entidad y de los cuales se consigna en la presente acta.
2. Cabe mencionar que es de suma importancia tener todos los contenidos con sus respectivos medios para iniciar el proceso de certificación y homologación ante Google y para el proceso de alistamiento y personalización de la muestra requerida.
3. Les solicitamos amablemente las respuesta al oficio del 21 de Julio teniendo en cuenta que sin esto el fabricante no puede finalizar la muestra y de la misma forma no podemos iniciar el proceso de fabricación.
4. Como resultado de esto, no podemos aun enviar el cronograma requerido en el oficio de radico S-2022-240513 teniendo en cuenta que hay pendientes los cuales debemos resolverle a nuestro fabricante para tener un cronograma claro y ajustado.

Quedamos atento a sus comentarios.

Cordialmente,



Edwin Correa

Director Comercial Sector Gobierno

NUEVA ERA SOLUCIONES S.A.S

Vía Bogotá – Siberia Km. 2

Parque Empresarial Tecnológico Torre A piso 3

COTA - CUNDINAMARCA - COLOMBIA

Pbx: (57) 1- 6913500

Cel: 3168641082

Mail: edwin.correa@nuevaerasoluciones.com

En cumplimiento del Régimen General de Habeas Data, regulado por la Ley 1581 de 2012 y sus Decretos reglamentarios; la sociedad identifica electrónica [www.nuevaerasoluciones.com](http://www.nuevaerasoluciones.com), como empresa que almacena y recolecta datos de carácter personal, y en calidad de RESPONSABLE, El presente correo electrónico puede contener información confidencial o legalmente protegida y está destinado única y exclusivamente para su utilización específica. Se le notifica por el presente que está prohibida su divulgación, revisión, transmisión, difusión o cualquier otro tipo por personas extrañas al destinatario original. Si Usted no es el destinatario a quien se desea enviar este mensaje, tendrá prohibido darlo a co reproducirlo o copiarlo. Si recibe este mensaje por error, favor de notificarlo al remitente de inmediato y desecharlo de su sistema.

Los correos electrónicos no son seguros y no se puede garantizar que estén libres de errores, ya que pueden ser interceptados, modificados, y que se comunica con nosotros por e-mail se considera que ha aceptado estos riesgos. Nueva Era Soluciones S.A.S no se hace responsable de los e y niega cualquier responsabilidad por daños derivados de la utilización del correo electrónico. Cualquier opinión y otra declaración contenida i adjunto son de exclusiva responsabilidad del autor y no representan necesariamente las de la empresa.

De igual forma, los datos personales que por medio de este correo se soliciten serán tratados de acuerdo con las finalidades del objeto social respuesta y brindar la información relacionada con los temas que sean de su interés y estén relacionados con la relación comercial u operaci datos personales y de contacto serán conservados en la base de datos de la sociedad mientras mantenga dicha relación.

En caso de querer presentar Consultas, Quejas o Reclamos puede realizar la solicitud al siguiente correo electrónico [habeasdatanes@nuevaerasoluciones.com](mailto:habeasdatanes@nuevaerasoluciones.com) presencial en la siguiente dirección; Vía Bogotá Siberia Km. 2 Parque Empresarial Tecnológico de la ciudad de Cota, Cundinamarca.

Para más información sobre nuestra Política de Tratamiento de datos personales y sus modificaciones consulte nuestra página web [www.nuevaerasoluciones.com](http://www.nuevaerasoluciones.com)

**De:** JORGE AUGUSTO LOPEZ PARRA <[jalopez@educacionbogota.gov.co](mailto:jalopez@educacionbogota.gov.co)>

**Enviado el:** viernes, 22 de julio de 2022 11:54 a. m.

**Para:** Edwin Correa <[edwin.correa@nuevaerasoluciones.com](mailto:edwin.correa@nuevaerasoluciones.com)>; Hernan Pineda

<[hernan.pineda@nuevaerasoluciones.com](mailto:hernan.pineda@nuevaerasoluciones.com)>; Luis Valderrama <[director.proyectos@nuevaerasoluciones.com](mailto:director.proyectos@nuevaerasoluciones.com)>

**CC:** JOHANNA MARIA SANTACRUZ PEÑA <[jsantacruz@educacionbogota.gov.co](mailto:jsantacruz@educacionbogota.gov.co)>; ANGELA LILIANA DIAZ POVEDA <[aldiazp@educacionbogota.gov.co](mailto:aldiazp@educacionbogota.gov.co)>

**Asunto:** Solicitud de cronograma de entregas final actualizado con las actividades de ejecución en la ORDEN DE COMPRA No. 2481 de 2022 -CCE 92352 – Tabletas.

Bogotá D.C., 22 de Julio del 2022

Señor

LUIS ANDRES REY MENDEZ

Representante legal NUEVA ERA SOLUCIONES S.A.S

Vía Bogotá – Siberia Km 2 Parque empresarial Tecnológico Torre A Piso 3 Cota – Cundinamarca

Tel. 6913500

ASUNTO: Solicitud de cronograma de entregas final actualizado con las actividades de ejecución en la ORDEN DE COMPRA No. 2481 de 2022 -CCE 92352 – Tabletas.

Por medio del presente correo se adjunta solicitud realizada por la Dirección de Dotaciones Escolares para que por favor se atienda dentro de los tiempos indicados.

Cordialmente





Jorge Augusto Lopez Parra  
Dirección de Dotaciones Escolares  
Secretaría de Educación D.C.  
[Mail – jalopez@educacionbogota.gov.co](mailto:jalopez@educacionbogota.gov.co)  
Teléfono 3241000 ext. 3128. y/o ext. 3129

Por favor evita imprimir, a menos que sea estrictamente necesario, al preferir el uso de documentos digitales se ahorra agua, energía y recursos forestales. La información aquí contenida es para uso exclusivo de la persona o entidad de destino. Está estrictamente prohibida su utilización, copia, descarga, distribución, modificación y/o reproducción total o parcial, sin el permiso expreso de la Secretaría de Educación del Distrito, pues su contenido puede ser de carácter confidencial y/o contener material privilegiado. Si usted recibió esta información por error, por favor contacte en forma inmediata a quien la envió y borre este material de su computador. La Secretaría de Educación del Distrito no es responsable por la información contenida en esta comunicación, el directo responsable es quien la firma o el autor de la misma.

[www.educacionbogota.edu.co](http://www.educacionbogota.edu.co)

Cota, 16 de agosto de 2022

NES-92352-0003

Señor:  
Jorge agosto Lopez  
**Secretaría Distrital de Educación de Bogotá**  
**Supervisor**

**Referencia.** OC 92352 / Nueva Era Soluciones SAS

**Nueva Era Soluciones SAS** contratista adjudicatario de la Orden de Compra **#92352** emitida el viernes 23 de junio de 2022 por medio de la tienda virtual del estado colombiano Colombia Compra Eficiente – CCE, a y través del presente comunicado se solicita algunas aclaraciones respecto a los contenidos recogidos por Nueva Era Soluciones para el proceso de personalización del software de las tabletas.

El 8 de agosto de 2022 se expusieron algunos problemas con la instalación de las aplicaciones entregadas por la entidad contratante, los cuales se requiere solucionar a la mayor brevedad para continuar con el proceso de personalización.

La Entidad remitió 10 nuevos instaladores para subsanar los problemas que se tenían de compatibilidad, entregando las últimas versiones, sin embargo, algunos de estos eran .XAPK que como se ha indicado no es posible instalarlos dentro de la imagen.

- Valiant Hearts The Great War\_v1.0.1\_apkpure.com.xapk
- Scratch\_v3.0.65-minSdk26\_apkpure.com.xapk
- Microsoft Office Edit Share\_v16.0.15427.20096\_apkpure.com.xapk
- M A R S Misión para Aprender Repasando con SM\_v3.0.5\_apkpure.com.xapk
- Anatomy AR 4D Virtual TShirt\_v1.4\_apkpure.com.xapk
- Anatomy 3D Atlas\_v3.1.1\_apkpure.com.xapk

Una vez instalados y verificados los instaladores con la extensión .APK presentan algunas novedades, razón por la cual, se requiere que indiquen si se dejan los programas instalados con la novedad, si no se deben instalar o como se deberá proceder.

CARPETA (DISCO)	NOMBRE DEL RECURSO	OBSERVACIONES	Acción a tomar
30_EI llamado de Inti	30_EI llamado de Inti	¿cual de las dos apk se instala, app-debug.apk o app-release.apk?	
ARGEOR	ARGEOR	La aplicación abre, pero dice que está al revés	
BARCY	BARCY	Se puede instalar, La aplicación abre con normalidad, pero en el tercer nivel del después de la flecha los colores no se ven normales	

CARPETA (DISCO)	NOMBRE DEL RECURSO	OBSERVACIONES	Acción a tomar
Respaldo			
Blackboard	Blackboard	Se puede instalar, sin embargo, para su uso requiere de una cuenta.	
BrainPop	BrainPop	La aplicación abre con normalidad, pero de vez en cuando presenta un error	
Casio classpad	Casio classpad	La aplicación funciona, pero es difícil su funcionamiento	
Fábrica de postales	Fábrica de postales Instalado	La aplicación abre con normalidad, pero al presionar el botón de retroceso no sale de la aplicación	
JUEGO DE TABLAS	JUEGO DE TABLAS	Presentan problema con la red	
KNFB Reader	KNFB Reader	Presenta un error al abrir la aplicación	
LA PALABRA PERFECT A	LA PALABRA PEFECTA	La aplicación abre con normalidad, pero solo en formato vertical	
Oxford Dictionary of English	Oxford Dictionary of English	Permite su instalación y abre sin ningún error abriendo el website de la aplicación. Confirmar si este es el funcionamiento de la aplicación	
Pretralex	Pretralex	La aplicación abre con normalidad, pero solo en formato vertical	
PSU de Matemática	PSU de Matemática Instalado	La aplicación abre con normalidad, pero al presionar el botón de retroceso no sale de la aplicación	
Reader Pro Instalado	Reader Pro Instalado	Se puede instalar y funciona sin novedad	
SHAREIT	SHAREIT	La aplicación abre con normalidad, pero solo en formato vertical	
Tap Tap See	Tap Tap See	Presenta un error al abrir la aplicación	

NOMBRE DEL RECURSO	Observación
Leer es mi cuento - Plan Nacional de lectura + adición 2019 (43 +22 libros en PDF)	Se sugiere que todo este contenido se copie en el directorio storage/emulated/0/Documents
16_GeografiaParaNiños	
Cartilla digital Cambio Climático y programa Radio	
46_NestleUnidosEstudiante	
descontamina	
Sacudete	
Manual de experimentos para preescolar	
Manual de experimentos "La ciencia sí puede ser divertida"	
Experimenta y aprende en casa	
Explora tu casa.	

Solicitamos amablemente sean cambiado los instaladores .XAPK por .APK, así como indicar las acciones a realizar con los instaladores que presentan alguna novedad, se les recuerda que para realizar la imagen completa del sistema operativo debe tener la totalidad de contenidos y ser enviada a GOOGLE para su validación y aprobación.

Es importante resaltar que una vez, la imagen sea enviada a GOOGLE para su revisión y aprobación, no es factible realizar ningún cambio.



**Luis Valderrama**  
**Director de Proyectos**  
**Nueva Era Soluciones S.A.S**

Cota 16 de agosto de 2022



Señores

**Secretaria Distrital de Educación – SED**

Cuidad

Ref. Solicitud de subsanación contenidos para la imagen

Apreciados señores,

Por medio de la presente **MPS MAYORISTA DE COLOMBIA S.A con NIT 830.018.214-1** como propietario de la marca **COIN** se permite certificar a nuestro canal autorizado **Nueva Era Soluciones SAS con NIT 830.037.278-1** cuenta con todo nuestro respaldo para ofrecer nuestros productos y soluciones en el segmento de tabletas Android.

El motivo del presente es para solicitar muy respetuosamente a la **Secretaria Distrital de Educación** la solución con los contenidos que aun presentan fallas para culminar con el proceso de validación:

<b>.XAPK</b>		
<b>Office</b>	OFFICE 365 (XAPK)	XAPK
<b>34_Reconstruccion</b>	Reconstrucción (XAPK)	XAPK
<b>scratch-desktop</b>	Scratch (XAPK)	XAPK
<b>Virtual Families 2</b>	Virtual Families 2 Instalado (XAPK)	XAPK
<b>Valiant Hearts The Great War</b>	Valiant Hearts: The Great War Instalado	XAPK
<b>Anatomía - Atlas 3D</b>	Anatomía - Atlas 3D Instalado (XAPK)	XAPK
<b>Quiver</b>	Quiver Instalado (XAPK)	XAPK
<b>M.A.R.S., Misión para Aprender Repasando con SM</b>	M.A.R.S., Misión para Aprender Repasando con SM (XAPK)	XAPK
<b>ANATOMY 4D</b>	ANATOMY 4D	XAPK

A tener en cuenta:

1. El sistema operativo Android 12 actualizó las nuevas especificaciones de seguridad, las APK que se incorporen tienen un mecanismo de auditoría muy estricto, Las aplicaciones de 32 bits no pueden ser integradas, Las aplicaciones de 64 bits deben pasar la auditoría de Google.
2. Las aplicaciones que no se descargan de Google PlayStore afectarán la prueba de Google GMS. El progreso actual de verificación de .xapk no es satisfactorio, no se puede instalar directamente debe extraerse y editarse muchas veces, lo que resulta en la incompatibilidad de apk.
3. La mayoría de .xapk no se pueden instalar y no se pueden integrar al sistema, por lo tanto, se solicita a la entidad suministrar las siguientes aplicaciones en .apk a 64Bits.

Quedamos atentos si requieren mayor información.

Cordialmente,

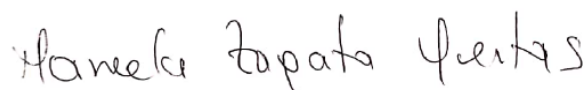

MARCELA ZAPATA HUERTAS

Director Comercial Corporativo.



## JORGE AUGUSTO LOPEZ PARRA

---

**De:** JOSE ALEXIS CATOLICO NARANJO  
**Enviado el:** viernes, 12 de agosto de 2022 7:57 a. m.  
**Para:** JAVIER ANTONIO ALDANA BUSTOS  
**CC:** JORGE AUGUSTO LOPEZ PARRA  
**Asunto:** RV: Solicitud de cronograma de entregas final actualizado con las actividades de ejecución en la ORDEN DE COMPRA No. 2481 de 2022 -CCE 92352 – Tabletas.  
**Datos adjuntos:** 1200AS - black case with white logo 20220804.pdf; 1200AS protective case - blue color with white silk print logo 20220804.pdf; 1200AS-carton box with logo 20220804.pdf; 1200AS - instruction menu 20220804.pdf

Javier buenos días,

adjunto los archivos con la marcación correspondiente para las tabletas de la ORDEN DE COMPRA No. 2481 de 2022 -CCE 92352 – Tabletas, para tu revisión.

quedo atento a tus comentarios

Cordialmente,



**JOSÉ ALEXIS CATÓLICO NARANJO**  
Profesional de Adquisiciones  
Dirección de Dotaciones Escolares  
AV. El Dorado No. 66 - 63  
Código postal: 111321  
**PBX: (+571) 324 1000 Ext 3129**  
**Fax: 315 34 48**  
[www.educacionbogota.edu.co](http://www.educacionbogota.edu.co)  
**Información: Línea 195**

---

**De:** ANGELA LILIANA DIAZ POVEDA <aldiazp@educacionbogota.gov.co>  
**Enviado:** jueves, 4 de agosto de 2022 4:04 p. m.  
**Para:** JOSE ALEXIS CATOLICO NARANJO <acatolico@educacionbogota.gov.co>  
**Cc:** JOHANNA MARIA SANTACRUZ PEÑA <jsantacruz@educacionbogota.gov.co>  
**Asunto:** RV: Solicitud de cronograma de entregas final actualizado con las actividades de ejecución en la ORDEN DE COMPRA No. 2481 de 2022 -CCE 92352 – Tabletas.

Para lo correspondiente

Cordialmente,

**LILIANA DÍAZ POVEDA**  
Directora de Dotaciones Escolares  
Secretaría de Educación  
Av. El Dorado No. 66 - 63  
**PBX: (+571) 324 1000 Ext. 3129**  
[www.educacionbogota.edu.co](http://www.educacionbogota.edu.co)

**De:** Luis Valderrama <director.proyectos@nuevaerasoluciones.com>

**Enviado el:** jueves, 4 de agosto de 2022 3:15 p. m.

**Para:** JORGE AUGUSTO LOPEZ PARRA <jalopez@educacionbogota.gov.co>; Edwin Correa <edwin.correa@nuevaerasoluciones.com>; Hernan Pineda <hernan.pineda@nuevaerasoluciones.com>; Leonardo Olarte <leonardo.olarte@nuevaerasoluciones.com>

**CC:** JONATHAN ANDRES SANCHEZ CORREDOR <jasanchezc@educacionbogota.gov.co>; LUIS CARLOS MOGOLLON LOZANO <lmogollon@educacionbogota.gov.co>; ANGELA LILIANA DIAZ POVEDA <aldiazp@educacionbogota.gov.co>

**Asunto:** RE: Solicitud de cronograma de entregas final actualizado con las actividades de ejecución en la ORDEN DE COMPRA No. 2481 de 2022 -CCE 92352 – Tabletas.

Buenas tardes ing Jorge Augusto,

Teniendo en cuenta sus observaciones respecto a los logos, adjunto los siguientes artes para su aprobación u observaciones:

- Case o tapa: negro con logo actualizado
- Protector del case: azul con logo actualizado
- Caja de Cartón (contenedora): diseño de caja con logo actualizado
- Men de instrucciones: con la foto del logo actualizado

Por otra parte, una vez se procedió con la instalación de las Aplicaciones se han presentado las siguientes novedades.

- Problema con los instaladores XAPK: Piden realizar un proceso de descompresión y posterior instalación, una vez se intenta instalar la aplicación indica que existe problema de compatibilidad con la versión de Android. Este problema se presenta con las aplicaciones:
  - Anatomía - Atlas 3D
  - Blackboard
  - M.A.R.S., Misión para Aprender Repasando con SM
  - Office
  - Oxford Dictionary of English
  - Quiver
  - Reader Pro Instalado
  - scratch-desktop
  - Valiant Hearts The Great War
- Adicionalmente se presenta problema de compatibilidad de los ejecutables de los APK de:
  - ANATOMY 4D
  - BARCY

Les solicitamos indicarnos si nos envían otro ejecutable o si dejamos estas aplicaciones por fuera de la imagen. Hasta que no se tengan todos los contenidos instalados no se puede realizar la imagen completa del sistema operativo, para ser enviada a GOOGLE para su validación y aprobación.

Saludos,

La información contenida en este mensaje electrónico tiene carácter CONFIDENCIAL, está dirigida únicamente al destinatario de la misma y sólo podrá ser usada por éste. Si el lector de este mensaje no es el destinatario del mismo, se le notifica que cualquier copia o distribución de éste se encuentra totalmente prohibida. Si usted ha recibido este mensaje por error, por favor notifique inmediatamente al remitente por este mismo medio y borre el mensaje de su sistema.

Síguenos en nuestras redes sociales



---

**De:** JORGE AUGUSTO LOPEZ PARRA <[jalopez@educacionbogota.gov.co](mailto:jalopez@educacionbogota.gov.co)>

**Enviado el:** viernes, 29 de julio de 2022 1:06 p. m.

**Para:** Edwin Correa <[edwin.correa@nuevaerasoluciones.com](mailto:edwin.correa@nuevaerasoluciones.com)>; Hernan Pineda <[hernan.pineda@nuevaerasoluciones.com](mailto:hernan.pineda@nuevaerasoluciones.com)>; Luis Valderrama <[director.proyectos@nuevaerasoluciones.com](mailto:director.proyectos@nuevaerasoluciones.com)>; Leonardo Olarte <[leonardo.olarte@nuevaerasoluciones.com](mailto:leonardo.olarte@nuevaerasoluciones.com)>

**CC:** JONATHAN ANDRES SANCHEZ CORREDOR <[jasanchezc@educacionbogota.gov.co](mailto:jasanchezc@educacionbogota.gov.co)>; LUIS CARLOS MOGOLLON LOZANO <[lmogollon@educacionbogota.gov.co](mailto:lmogollon@educacionbogota.gov.co)>; ANGELA LILIANA DIAZ POVEDA <[aldiazp@educacionbogota.gov.co](mailto:aldiazp@educacionbogota.gov.co)>

**Asunto:** RE: Solicitud de cronograma de entregas final actualizado con las actividades de ejecución en la ORDEN DE COMPRA No. 2481 de 2022 -CCE 92352 – Tabletás.

Buenas Tardes

Edwin

Se comparte la respuesta a la solicitud realizada el pasado 26 de Julio del 2022, con relación al tema de contenidos, por favor atender lo indicado por el área de Dirección de Ciencias, Tecnologías y Medios Educativos.

Estaremos atentos a cualquier otra inquietud

Cordialmente



Jorge Augusto Lopez Parra

Dirección de Dotaciones Escolares

Secretaría de Educación D.C.

Mail – [jalopez@educacionbogota.gov.co](mailto:jalopez@educacionbogota.gov.co)

Teléfono 3241000 ext. 3128. y/o ext. 3129

---

**De:** LUIS CARLOS MOGOLLON LOZANO <[lmogollon@educacionbogota.gov.co](mailto:lmogollon@educacionbogota.gov.co)>

**Enviado el:** viernes, 29 de julio de 2022 11:48 a. m.

**Para:** JORGE AUGUSTO LOPEZ PARRA <[jalopez@educacionbogota.gov.co](mailto:jalopez@educacionbogota.gov.co)>

**CC:** ULIA NADEHZDA YEMAIL CORTES <[uyemail@educacionbogota.gov.co](mailto:uyemail@educacionbogota.gov.co)>; SANDRA ELVIRA RUIZ CASTILLO <[sruizc@educacionbogota.gov.co](mailto:sruizc@educacionbogota.gov.co)>; JONATHAN ANDRES SANCHEZ CORREDOR <[jasanchezc@educacionbogota.gov.co](mailto:jasanchezc@educacionbogota.gov.co)>

**Asunto:** RV: Solicitud de cronograma de entregas final actualizado con las actividades de ejecución en la ORDEN DE COMPRA No. 2481 de 2022 -CCE 92352 – Tabletas.

Buenos días Jorge,

Dando alcance a la solicitud del comunicado NES-92352-0002 le informo que:

- Los contenidos que no tienen un instalador, pero tienen archivos en formato PDF, MP4, EPUB y algunos MP3 copiarlos en la respectiva carpeta de esa aplicación
- Las aplicaciones que tienen los instaladores en formato APK y XAPK instalar el que se facilite, pues los dos son compatibles con Android.
- En la App Cash Reader que está vacía, por favor omitir esta app
- App mi Colombia 2050 y Piano Digital solo tienen instalador de Windows, por favor eliminar estas Apps

Para ser un poco más específico le relaciono la información referente 1 a 1 de los contenidos en mención.

1. **1000 palabras:** OK
2. **Geografía para niños:** Copiar los archivos en PDF
3. **El llamado de inti:** Copiar los archivos en PDF y MP4, También instalar el respectivo APK, esta carpeta si lo tiene.

Archivos madre INTI	10/09/2020 9:45 a. m.	Carpeta de archivos	
app-debug.apk	26/12/2016 7:55 a. m.	Archivo APK	240.736 KB
El llamado de inti.epub	25/12/2016 10:26 p. m.	Archivo EPUB	24.072 KB
intis_call.epub	25/12/2016 10:26 p. m.	Archivo EPUB	23.972 KB
Manual del usuario EL LLAMDO DE INTI	23/12/2016 7:49 p. m.	Adobe Acrobat D...	21.511 KB
Manual técnico EL LLAMADO DE INTI	22/12/2016 5:39 p. m.	Adobe Acrobat D...	423 KB
Trailer EL LLAMADO DE INTI	18/12/2016 10:00 p. m.	Video MP4	39.642 KB

4. **Reconstrucción:** Solo instalar el respectivo APK
5. **Cambio Climático:** No tiene instalador, copiar los archivos tipo PDF y MP3
6. **Plan nacional de lectura:** Copiar los respectivos archivos PDF y MP4
7. **Nestle Unidos estudiante:** Copiar los respectivos archivos PDF y MP4
8. **Academons:** ok
9. **Anatomía:** ok
10. **Anatomy:** ok
11. **Animal 4D:** ok
12. **Argeor:** ok
13. **Atom visualizar:** ok
14. **Barcy:** ok
15. **Blackboard bola de pelos:** ok
16. **BrainPop:** ok
17. **Bussu:** ok
18. **Como dibujar:** ok
19. **Clases fáciles:** Copiar los respectivos archivos PDF y MP4
20. No es claro a cual app hace referencia
21. **Cash Reader:** No tener en cuenta esta app
22. **Casio Classpad:** ok
23. **Celestino:** ok
24. **Centro de relevo:** ok
25. **Chromville Science :** ok
26. **Comunicador táctil once:** Instalar la que se facilite, los dos formatos son permitidos por Android.
27. **Convertidor de unidades:** ok
28. **Descontamina:** Copiar los respectivos archivos PDF y MP4
29. **El delantero derecho:** ok
30. **Experimenta y aprende en casa:** Copiar los respectivos archivos PDF.

31. **Explora tu casa:** Copiar los respectivos archivos PDF.
32. **Fabrica de postales:** ok
33. **Gcompris:** ok
34. **Grapher:** ok
35. **Juego de tablas:** ok
36. **KNFB Reader:** ok
37. **La palabra perfecta:** ok
38. **Learn english with Johnny:** ok
39. **M.A.R.S:** ok
40. **Manual de experimentos “la ciecia si puede ser divertida”:** ok
41. **Manual de experimentos para preescolar:** Copiar el archivo PDF.
42. **Math grapher 3D:** ok
43. **Mi Colombia 2050:** No instalar, omitir esta app
44. **Teams:** ok
45. **Office:** ok
46. **Organos 3D:** ok
47. **Oxford dictionary:** ok
48. **Piano Digital:** No instalar, omitir esta app
49. **Petralex:** ok
50. **PSU matemtica:** ok
51. **Quiver:** ok
52. **Reader Pro:** ok
53. **Refraction:** ok
54. **Sacudete:** copiar los archivos MP4
55. **Scratch:** ok
56. **Share it:** ok
57. **Sistema ósea 3D:** ok
58. **Space 4D:** ok
59. **Tabla periodica:** ok
60. **Tap tap see:** ok
61. **Ta-tum:** ok
62. **Te protejo:** ok
63. **Trucos de matemáticas:** ok
64. **Valian hearts :** ok
65. **Virtual families 2:** ok
66. **Visualfy:** ok

Atentos a cualquier otra inquietud,

Saludos,



Luis Carlos Mogollón Lozano  
Dirección de Ciencias, Tecnologías y Medios  
Educativos  
Av. El Dorado No. 66 - 63  
Código postal: 111321  
**PBX:** (+571) 324 1000 **Ext.:** 1444  
**Fax:** 315 34 48  
[www.educacionbogota.edu.co](http://www.educacionbogota.edu.co)  
**Información:** Línea 195

Distrito, pues su contenido puede ser de carácter confidencial y/o contener material privilegiado. Si usted recibió esta información por error, por favor contacte en forma inmediata a quien la envió y borre este material de su computador. La Secretaría de Educación del Distrito no es responsable por la información contenida en esta comunicación, el directo responsable es quien la firma o el autor de la misma. [www.educacionbogota.edu.co](http://www.educacionbogota.edu.co)

---

**De:** JORGE AUGUSTO LOPEZ PARRA <[jalopez@educacionbogota.gov.co](mailto:jalopez@educacionbogota.gov.co)>

**Enviado el:** miércoles, 27 de julio de 2022 10:11 a. m.

**Para:** LUIS CARLOS MOGOLLON LOZANO <[lmogollon@educacionbogota.gov.co](mailto:lmogollon@educacionbogota.gov.co)>; JONATHAN ANDRES SANCHEZ CORREDOR <[jasanchezc@educacionbogota.gov.co](mailto:jasanchezc@educacionbogota.gov.co)>

**CC:** ANGELA LILIANA DIAZ POVEDA <[aldiazp@educacionbogota.gov.co](mailto:aldiazp@educacionbogota.gov.co)>; ULIA NADEHZDA YEMAIL CORTES <[uyemail@educacionbogota.gov.co](mailto:uyemail@educacionbogota.gov.co)>; JOHANNA MARIA SANTACRUZ PEÑA <[jsantacruz@educacionbogota.gov.co](mailto:jsantacruz@educacionbogota.gov.co)>

**Asunto:** RV: Solicitud de cronograma de entregas final actualizado con las actividades de ejecución en la ORDEN DE COMPRA No. 2481 de 2022 -CCE 92352 – Tabletas.

**Importancia:** Alta

Buenos Días  
Luis y Jonathan

Agradecería por favor me ayuden con sus respuestas a las inquietudes que tiene el contratista Nueva Era Soluciones S.A.S. quien fue el adjudicatario del nuevo proceso de contratación para la entrega de 21.738 tabletas adquiridas en la ORDEN DE COMPRA No. 2481 DE 2022 – CCE No. 92352.

Las inquietudes son relacionadas con los contenidos y aplicaciones que deben instalarse en las tabletas, estaremos atentos a su pronta respuesta dado que el contratista está a la espera de esta, para poder iniciar con el proceso de fabricación y entrega del equipo muestra.

Cordialmente



Jorge Augusto Lopez Parra  
Dirección de Dotaciones Escolares  
Secretaría de Educación D.C.  
Mail – [jalopez@educacionbogota.gov.co](mailto:jalopez@educacionbogota.gov.co)  
Teléfono 3241000 ext. 3128. y/o ext. 3129

---

**De:** Edwin Correa <[edwin.correa@nuevaerasoluciones.com](mailto:edwin.correa@nuevaerasoluciones.com)>

**Enviado el:** martes, 26 de julio de 2022 4:06 p. m.

**Para:** JORGE AUGUSTO LOPEZ PARRA <[jalopez@educacionbogota.gov.co](mailto:jalopez@educacionbogota.gov.co)>; Hernan Pineda <[hernan.pineda@nuevaerasoluciones.com](mailto:hernan.pineda@nuevaerasoluciones.com)>; Luis Valderrama <[director.proyectos@nuevaerasoluciones.com](mailto:director.proyectos@nuevaerasoluciones.com)>; Leonardo Olarte <[leonardo.olarte@nuevaerasoluciones.com](mailto:leonardo.olarte@nuevaerasoluciones.com)>

**CC:** JOHANNA MARIA SANTACRUZ PEÑA <[jsantacruz@educacionbogota.gov.co](mailto:jsantacruz@educacionbogota.gov.co)>; ANGELA LILIANA DIAZ POVEDA <[aldiazp@educacionbogota.gov.co](mailto:aldiazp@educacionbogota.gov.co)>

**Asunto:** RE: Solicitud de cronograma de entregas final actualizado con las actividades de ejecución en la ORDEN DE COMPRA No. 2481 de 2022 -CCE 92352 – Tabletas.

**Importancia:** Alta

Cordial Saludo estimado Ingeniero Jorge,

Dando respuesta con lo solicitado adjunto acta firmada junto con comunicado NES – Contenidos y las siguientes observaciones con el fin de dar respuesta:

1. Revisando el archivo “Acta de Reunión – Orden de Compra” tenemos las siguientes observaciones, luego de verificar la lista de programas e instaladores suministrada por la entidad, dicha información fue transmitida a nuestro fabricante para su respectiva configuración técnica en la muestra, sin embargo nos reporta el fabricante algunas observaciones en el archivo de los contenidos y en algunas aplicaciones, por lo cual el



Jueves 21 de Julio vía telefónica nuestros técnicos solicitan claridad al ingeniero sobre los archivos, luego de hacer una nueva validación del archivo suministrado proyectamos (comunicado adjunto) sobre las observaciones que se tienen en la relación de los contenidos y aplicaciones que solicita la entidad y de los cuales se consigna en la presente acta.

2. Cabe mencionar que es de suma importancia tener todos los contenidos con sus respectivos medios para iniciar el proceso de certificación y homologación ante Google y para el proceso de alistamiento y personalización de la muestra requerida.
3. Les solicitamos amablemente la respuesta al oficio del 21 de Julio teniendo en cuenta que sin esto el fabricante no puede finalizar la muestra y de la misma forma no podemos iniciar el proceso de fabricación.
4. Como resultado de esto, no podemos aun enviar el cronograma requerido en el oficio de radico S-2022-240513 teniendo en cuenta que hay pendientes los cuales debemos resolverle a nuestro fabricante para tener un cronograma claro y ajustado.

Quedamos atento a sus comentarios.

Cordialmente,



**Edwin Correa**

**Director Comercial Sector Gobierno**

**NUEVA ERA SOLUCIONES S.A.S**

Vía Bogotá – Siberia Km. 2

Parque Empresarial Tecnológico Torre A piso 3

COTA - CUNDINAMARCA - COLOMBIA

Pbx: (57) 1- 6913500

Cel: 3168641082

Mail: [edwin.correa@nuevaerasoluciones.com](mailto:edwin.correa@nuevaerasoluciones.com)

En cumplimiento del Régimen General de Habeas Data, regulado por la Ley 1581 de 2012 y sus Decretos reglamentarios; la sociedad identifica electrónicamente [www.nuevaerasoluciones.com](http://www.nuevaerasoluciones.com), como empresa que almacena y recolecta datos de carácter personal, y en calidad de RESPONSABLE, El presente correo electrónico puede contener información confidencial o legalmente protegida y está destinado única y exclusivamente para su utilización específica. Se le notifica por el presente que está prohibida su divulgación, revisión, transmisión, difusión o cualquier otro tipo de reproducción por personas extrañas al destinatario original. Si Usted no es el destinatario a quien se desea enviar este mensaje, tendrá prohibido darlo a conocer, reproducirlo o copiarlo. Si recibe este mensaje por error, favor de notificarlo al remitente de inmediato y desecharlo de su sistema.

Los correos electrónicos no son seguros y no se puede garantizar que estén libres de errores, ya que pueden ser interceptados, modificados, y que se comunica con nosotros por e-mail se considera que ha aceptado estos riesgos. Nueva Era Soluciones S.A.S no se hace responsable de los daños y niega cualquier responsabilidad por daños derivados de la utilización del correo electrónico. Cualquier opinión y otra declaración contenida en el presente correo electrónico y sus adjuntos son de exclusiva responsabilidad del autor y no representan necesariamente las de la empresa.

De igual forma, los datos personales que por medio de este correo se soliciten serán tratados de acuerdo con las finalidades del objeto social y de la respuesta y brindar la información relacionada con los temas que sean de su interés y estén relacionados con la relación comercial u operativa. Los datos personales y de contacto serán conservados en la base de datos de la sociedad mientras mantenga dicha relación.

En caso de querer presentar Consultas, Quejas o Reclamos puede realizar la solicitud al siguiente correo electrónico [habeasdatanes@nuevaerasoluciones.com](mailto:habeasdatanes@nuevaerasoluciones.com) o de manera presencial en la siguiente dirección; Vía Bogotá Siberia Km. 2 Parque Empresarial Tecnológico de la ciudad de Cota, Cundinamarca.

Para más información sobre nuestra Política de Tratamiento de datos personales y sus modificaciones consulte nuestra página web [www.nuevaerasoluciones.com](http://www.nuevaerasoluciones.com)

**De:** JORGE AUGUSTO LOPEZ PARRA <[jalopez@educacionbogota.gov.co](mailto:jalopez@educacionbogota.gov.co)>

**Enviado el:** viernes, 22 de julio de 2022 11:54 a. m.

**Para:** Edwin Correa <[edwin.correa@nuevaerasoluciones.com](mailto:edwin.correa@nuevaerasoluciones.com)>; Hernan Pineda

<[hernan.pineda@nuevaerasoluciones.com](mailto:hernan.pineda@nuevaerasoluciones.com)>; Luis Valderrama <[director.proyectos@nuevaerasoluciones.com](mailto:director.proyectos@nuevaerasoluciones.com)>

**CC:** JOHANNA MARIA SANTACRUZ PEÑA <[jsantacruz@educacionbogota.gov.co](mailto:jsantacruz@educacionbogota.gov.co)>; ANGELA LILIANA DIAZ POVEDA

<[aldiazp@educacionbogota.gov.co](mailto:aldiazp@educacionbogota.gov.co)>

**Asunto:** Solicitud de cronograma de entregas final actualizado con las actividades de ejecución en la ORDEN DE COMPRA No. 2481 de 2022 -CCE 92352 – Tabletas.

Bogotá D.C., 22 de Julio del 2022

Señor

LUIS ANDRES REY MENDEZ

Representante legal NUEVA ERA SOLUCIONES S.A.S

Via Bogotá – Siberia Km 2 Parque empresarial Tecnológico Torre A Piso 3 Cota – Cundinamarca  
Tel. 6913500

ASUNTO: Solicitud de cronograma de entregas final actualizado con las actividades de ejecución en la ORDEN DE COMPRA No. 2481 de 2022 -CCE 92352 – Tabletás.

Por medio del presente correo se adjunta solicitud realizada por la Dirección de Dotaciones Escolares para que por favor se atienda dentro de los tiempos indicados.

Cordialmente



Jorge Augusto Lopez Parra  
Dirección de Dotaciones Escolares  
Secretaría de Educación D.C.  
Mail – [jalopez@educacionbogota.gov.co](mailto:jalopez@educacionbogota.gov.co)  
Teléfono 3241000 ext. 3128. y/o ext. 3129

Por favor evita imprimir, a menos que sea estrictamente necesario, al preferir el uso de documentos digitales se ahorra agua, energía y recursos forestales. La información aquí contenida es para uso exclusivo de la persona o entidad de destino. Está estrictamente prohibida su utilización, copia, descarga, distribución, modificación y/o reproducción total o parcial, sin el permiso expreso de la Secretaría de Educación del Distrito, pues su contenido puede ser de carácter confidencial y/o contener material privilegiado. Si usted recibió esta información por error, por favor contacte en forma inmediata a quien la envió y borre este material de su computador. La Secretaría de Educación del Distrito no es responsable por la información contenida en esta comunicación, el directo responsable es quien la firma o el autor de la misma.

[www.educacionbogota.edu.co](http://www.educacionbogota.edu.co)

## Consejos de Seguridad para usar su Dispositivo

Antes de usar este producto, por favor lea la siguiente información de seguridad y comuníquela a sus niños, o a quien lo use.

Por seguridad, no use este producto mientras maneja un vehículo.

Si se encuentra en sitios con aparatos médicos, por favor siga las instrucciones que le den y apague el dispositivo, de ser necesario.

Apague el dispositivo o active la función de Modo de Avión cuando aborde una aeronave, para evitar que las señales inalámbricas interfieran con los controles del avión.

Apague el dispositivo cuando esté cerca de equipos electrónicos de alta precisión, de lo contrario podría causar fallas en esos equipos.  
No desensamble o retire partes del dispositivo sin autorización. Solamente los sitios autorizados pueden reparar este aparato.

Mantenga su dispositivo alejado de equipos magnéticos. La radiación del dispositivo puede borrar la información contenida en aparatos de almacenamiento magnético.

No use este dispositivo bajo altas temperaturas o en áreas inflamables, como estaciones de gasolina.

Mantenga este aparato y sus accesorios alejados del alcance de los niños, si estos no están siendo supervisados.

Obedezca las leyes y reglamentos relevantes cuando use este aparato y respete los derechos de los demás y su privacidad.

Siga las especificaciones de este manual cuando use un cable USB, de lo contrario, puede dañar este aparato o su computadora.

No use este aparato en ambientes húmedos, como baños, salas de vapor, etc., y evite salpicarlo o mojarlo.

Use un volumen apropiado cuando emplee audífonos. Si siente incomodidad, baje el volumen o deje de usar el aparato.

Use siempre una toma de corriente cercana y fácilmente accesible.

Para prevenir posibles daños auditivos, no escuche a altos niveles de volumen por períodos de tiempo prolongados.



La memoria disponible para el usuario puede variar dependiendo de la pre configuración del dispositivo. En la pre configuración de fábrica, se escogen las aplicaciones que van a estar instaladas y la versión del sistema operativo. Ambas cosas varían en tamaño y determinan la cantidad de memoria disponible.

## Adobe Flash Player

El programa Adobe Flash Player no está instalado en la tableta. Si desea usar contenido Flash en su navegador, puede visitar el mercado de aplicaciones para Android™ ( Play Store ) para buscar y descargar la aplicación gratuita de Adobe Flash Player.

## Mantenimiento

Mantenga el dispositivo seco. Evite el contacto de la batería y el cargador con vapor, agua o las manos mojadas para evitar corrosión, corto circuitos o fallas.

Evite impactos o vibraciones fuertes en el dispositivo, batería y cargador. Estos prevenirán posibles fallas, incendios o explosiones.

No golpee, tire o haga agujeros en el dispositivo y evite doblarlo.

Siempre use accesorios autorizados, de lo contrario puede perder la garantía de su producto, and accessories would not be under our company warranty scope.

## Limpieza

Use siempre limpiadores especiales para pantallas LCD y para mantener su dispositivo, Google, Android, Google Play y otras marcas son marcas registradas de Google LLC. Oreo es una marca registrada de Mondelēz Int, Inc. Group.

反面

1. Cámara frontal

2. Pantalla

3. Cámara posterior

4. Bocinas.

5. Ranura para Memoria Micro SD

6. Botones para control de volumen + / -

7. Puerto Micro USB.

8. Conector para audífonos  
9. Botón de encendido apagado / bloqueo de pantalla

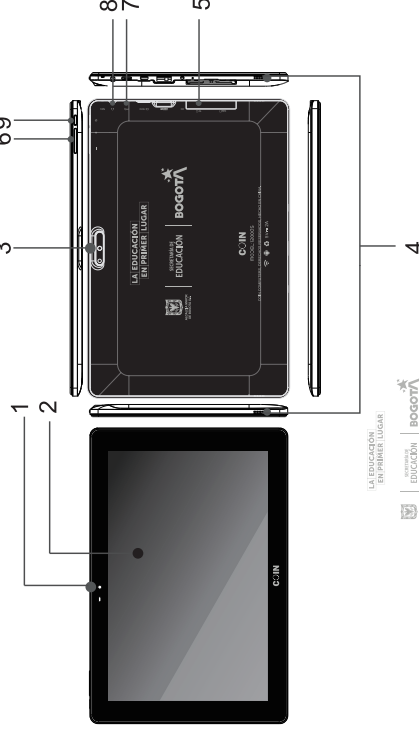

LA EDUCACIÓN  
ES PARA TODOS  
EDUCACIÓN  
BOGOTÁ

CJIN

86V说明书-1024

成品尺寸: 195x115mm

材质: 157g 铜版纸

工艺: 正反面单色印刷 (黑白)

正面

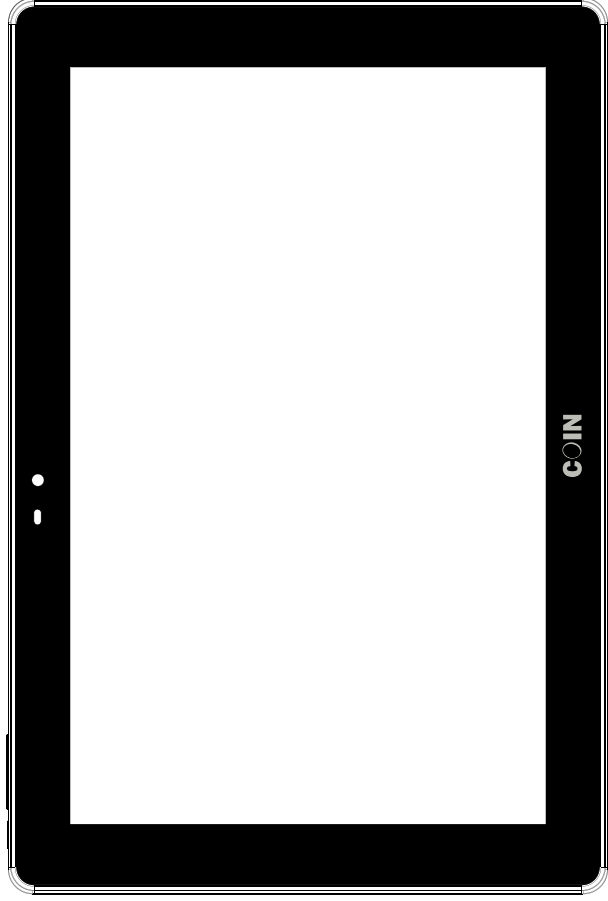

18mm  
**COIN** | 5.6mm



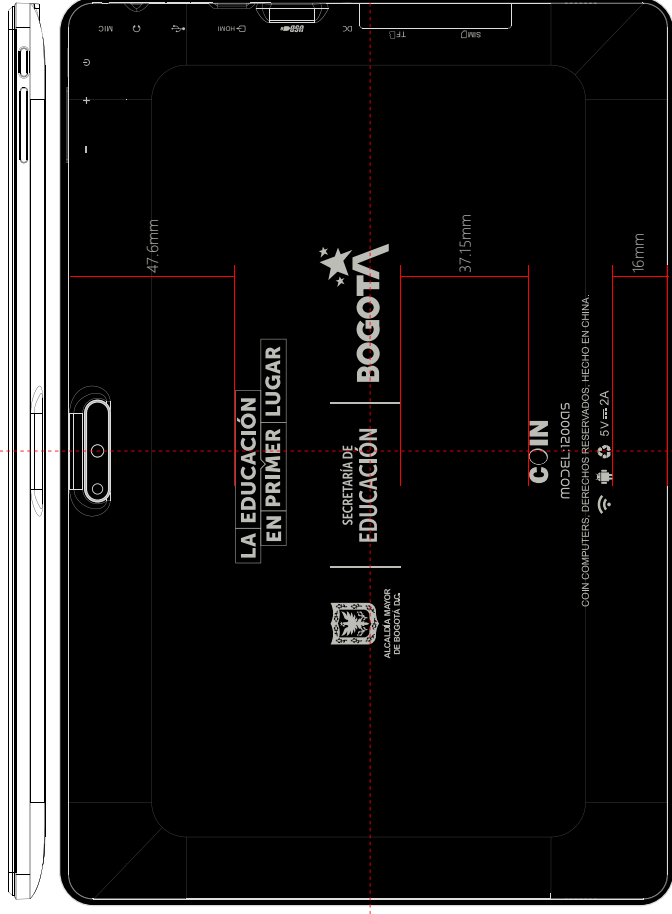

TP: 黑色  
 丝印LOGO: 镜面银

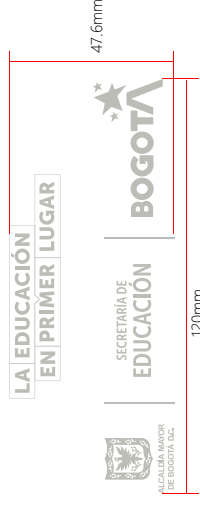

18mm  
**COIN** | 5.6mm

底壳颜色: 黑色  
 丝印: 冷灰Cool gray 4c



 <p>CTN NO.: N.W.: KGS G.W.: KGS M: 662 X 342 X 215 MM</p>	 <p>LA EDUCACIÓN EN PRIMER LUGAR</p> <p>SECRETARÍA DE EDUCACIÓN</p> <p>BOGOTÁ</p> <p>COIN</p> <p>MADE IN CHINA</p>	 <p>CTN NO.: N.W.: KGS G.W.: KGS M: 662 X 342 X 215 MM</p>	 <p>SN 100x125mm</p> <p>MADE IN CHINA</p>

215MM

662MM 342MM

卡通箱\K636K\单黑印刷\胶粘\10pcs\

Shipping mark: \_10pcs

Size: 662\*342\*215mm(RoHS)

Print: Black

## JORGE AUGUSTO LOPEZ PARRA

---

**De:** Luis Valderrama <director.proyectos@nuevaerasoluciones.com>  
**Enviado el:** jueves, 4 de agosto de 2022 3:15 p. m.  
**Para:** JORGE AUGUSTO LOPEZ PARRA; Edwin Correa; Hernan Pineda; Leonardo Olarte  
**CC:** JONATHAN ANDRES SANCHEZ CORREDOR; LUIS CARLOS MOGOLLON LOZANO; ANGELA LILIANA DIAZ POVEDA  
**Asunto:** RE: Solicitud de cronograma de entregas final actualizado con las actividades de ejecución en la ORDEN DE COMPRA No. 2481 de 2022 -CCE 92352 – Tabletas.  
**Datos adjuntos:** 1200AS - black case with white logo 20220804.pdf; 1200AS protective case - blue color with white silk print logo 20220804.pdf; 1200AS-carton box with logo 20220804.pdf; 1200AS - instruction menu 20220804.pdf

Buenas tardes ing Jorge Augusto,

Teniendo en cuenta sus observaciones respecto a los logos, adjunto los siguientes artes para su aprobación u observaciones:

- Case o tapa: negro con logo actualizado
- Protector del case: azul con logo actualizado
- Caja de Cartón (contenedora): diseño de caja con logo actualizado
- Men de instrucciones: con la foto del logo actualizado

Por otra parte, una vez se procedió con la instalación de las Aplicaciones se han presentado las siguientes novedades.

- Problema con los instaladores XAPK: Piden realizar un proceso de descompresión y posterior instalación, una vez se intenta instalar la aplicación indica que existe problema de compatibilidad con la versión de Android. Este problema se presenta con las aplicaciones:
  - Anatomía - Atlas 3D
  - Blackboard
  - M.A.R.S., Misión para Aprender Repasando con SM
  - Office
  - Oxford Dictionary of English
  - Quiver
  - Reader Pro Instalado
  - scratch-desktop
  - Valiant Hearts The Great War
- Adicionalmente se presenta problema de compatibilidad de los ejecutables de los APK de:
  - ANATOMY 4D
  - BARCY

Les solicitamos indicarnos si nos envían otro ejecutable o si dejamos estas aplicaciones por fuera de la imagen. Hasta que no se tengan todos los contenidos instalados no se puede realizar la imagen completa del sistema operativo, para ser enviada a GOOGLE para su validación y aprobación.

Saludos,



La información contenida en este mensaje electrónico tiene carácter CONFIDENCIAL, está dirigida únicamente al destinatario de la misma y sólo podrá ser usada por éste. Si el lector de este mensaje no es el destinatario del mismo, se le notifica que cualquier copia o distribución de éste se encuentra totalmente prohibida. Si usted ha recibido este mensaje por error, por favor notifique inmediatamente al remitente por este mismo medio y borre el mensaje de su sistema.

Síguenos en nuestras redes sociales



---

**De:** JORGE AUGUSTO LOPEZ PARRA <[jalopez@educacionbogota.gov.co](mailto:jalopez@educacionbogota.gov.co)>

**Enviado el:** viernes, 29 de julio de 2022 1:06 p. m.

**Para:** Edwin Correa <[edwin.correa@nuevaerasoluciones.com](mailto:edwin.correa@nuevaerasoluciones.com)>; Hernan Pineda <[hernan.pineda@nuevaerasoluciones.com](mailto:hernan.pineda@nuevaerasoluciones.com)>; Luis Valderrama <[director.proyectos@nuevaerasoluciones.com](mailto:director.proyectos@nuevaerasoluciones.com)>; Leonardo Olarte <[leonardo.olarte@nuevaerasoluciones.com](mailto:leonardo.olarte@nuevaerasoluciones.com)>

**CC:** JONATHAN ANDRES SANCHEZ CORREDOR <[jasanchezc@educacionbogota.gov.co](mailto:jasanchezc@educacionbogota.gov.co)>; LUIS CARLOS MOGOLLON LOZANO <[lmogollon@educacionbogota.gov.co](mailto:lmogollon@educacionbogota.gov.co)>; ANGELA LILIANA DIAZ POVEDA <[aldiazp@educacionbogota.gov.co](mailto:aldiazp@educacionbogota.gov.co)>

**Asunto:** RE: Solicitud de cronograma de entregas final actualizado con las actividades de ejecución en la ORDEN DE COMPRA No. 2481 de 2022 -CCE 92352 – Tabletas.

Buenas Tardes

Edwin

Se comparte la respuesta a la solicitud realizada el pasado 26 de Julio del 2022, con relación al tema de contenidos, por favor atender lo indicado por el área de Dirección de Ciencias, Tecnologías y Medios Educativos.

Estaremos atentos a cualquier otra inquietud

Cordialmente



Jorge Augusto Lopez Parra

Dirección de Dotaciones Escolares

Secretaría de Educación D.C.

Mail – [jalopez@educacionbogota.gov.co](mailto:jalopez@educacionbogota.gov.co)

Teléfono 3241000 ext. 3128. y/o ext. 3129

---

**De:** LUIS CARLOS MOGOLLON LOZANO <[lmogollon@educacionbogota.gov.co](mailto:lmogollon@educacionbogota.gov.co)>

**Enviado el:** viernes, 29 de julio de 2022 11:48 a. m.

**Para:** JORGE AUGUSTO LOPEZ PARRA <[jalopez@educacionbogota.gov.co](mailto:jalopez@educacionbogota.gov.co)>

**CC:** ULIA NADEHZDA YEMAIL CORTES <[uyemail@educacionbogota.gov.co](mailto:uyemail@educacionbogota.gov.co)>; SANDRA ELVIRA RUIZ CASTILLO <[sruizc@educacionbogota.gov.co](mailto:sruizc@educacionbogota.gov.co)>; JONATHAN ANDRES SANCHEZ CORREDOR <[jasanchezc@educacionbogota.gov.co](mailto:jasanchezc@educacionbogota.gov.co)>

**Asunto:** RV: Solicitud de cronograma de entregas final actualizado con las actividades de ejecución en la ORDEN DE COMPRA No. 2481 de 2022 -CCE 92352 – Tabletas.

Buenos días Jorge,

Dando alcance a la solicitud del comunicado NES-92352-0002 le informo que:

- Los contenidos que no tienen un instalador, pero tienen archivos en formato PDF, MP4, EPUB y algunos MP3 copiarlos en la respectiva carpeta de esa aplicación
- Las aplicaciones que tienen los instaladores en formato APK y XAPK instalar el que se facilite, pues los dos son compatibles con Android.
- En la App Cash Reader que está vacía, por favor omitir esta app
- App mi Colombia 2050 y Piano Digital solo tienen instalador de Windows, por favor eliminar estas Apps

Para ser un poco más específico le relaciono la información referente 1 a 1 de los contenidos en mención.

1. **1000 palabras:** OK
2. **Geografía para niños:** Copiar los archivos en PDF
3. **El llamado de inti:** Copiar los archivos en PDF y MP4, También instalar el respectivo APK, esta carpeta si lo tiene.

Archivos madre INTI	10/09/2020 9:45 a. m.	Carpeta de archivos	
app-debug.apk	26/12/2016 7:55 a. m.	Archivo APK	240.736 KB
El llamado de inti.epub	25/12/2016 10:26 p. m.	Archivo EPUB	24.072 KB
Intis_call.epub	25/12/2016 10:26 p. m.	Archivo EPUB	23.972 KB
Manual del usuario EL LLAMDO DE INTI	23/12/2016 7:49 p. m.	Adobe Acrobat D...	21.511 KB
Manual técnico EL LLAMADO DE INTI	22/12/2016 5:39 p. m.	Adobe Acrobat D...	423 KB
Trailer EL LLAMADO DE INTI	18/12/2016 10:00 p. m.	Video MP4	39.642 KB

4. **Reconstrucción:** Solo instalar el respectivo APK
5. **Cambio Climático:** No tiene instalador, copiar los archivos tipo PDF y MP3
6. **Plan nacional de lectura:** Copiar los respectivos archivos PDF y MP4
7. **Nestle Unidos estudiante:** Copiar los respectivos archivos PDF y MP4
8. **Academons:** ok
9. **Anatomía:** ok
10. **Anatomy:** ok
11. **Animal 4D:** ok
12. **Argeor:** ok
13. **Atom visualizar:** ok
14. **Barcy:** ok
15. **Blackboard bola de pelos:** ok
16. **BrainPop:** ok
17. **Bussu:** ok
18. **Como dibujar:** ok
19. **Clases fáciles:** Copiar los respectivos archivos PDF y MP4
20. No es claro a cual app hace referencia
21. **Cash Reader:** No tener en cuenta esta app
22. **Casio Classpad:** ok
23. **Celestino:** ok
24. **Centro de relevo:** ok
25. **Chromville Science :** ok
26. **Comunicador táctil once:** Instalar la que se facilite, los dos formatos son permitidos por Android.
27. **Convertidor de unidades:** ok
28. **Descontamina:** Copiar los respectivos archivos PDF y MP4
29. **El delantero derecho:** ok
30. **Experimenta y aprende en casa:** Copiar los respectivos archivos PDF.

31. **Explora tu casa:** Copiar los respectivos archivos PDF.
32. **Fabrica de postales:** ok
33. **Gcompris:** ok
34. **Grapher:** ok
35. **Juego de tablas:** ok
36. **KNFB Reader:** ok
37. **La palabra perfecta:** ok
38. **Learn english with Johnny:** ok
39. **M.A.R.S:** ok
40. **Manual de experimentos "la ciecia si puede ser divertida":** ok
41. **Manual de experimentos para preescolar:** Copiar el archivo PDF.
42. **Math grapher 3D:** ok
43. **Mi Colombia 2050:** No instalar, omitir esta app
44. **Teams:** ok
45. **Office:** ok
46. **Organos 3D:** ok
47. **Oxford dictionary:** ok
48. **Piano Digital:** No instalar, omitir esta app
49. **Petralex:** ok
50. **PSU matemtica:** ok
51. **Quiver:** ok
52. **Reader Pro:** ok
53. **Refraction:** ok
54. **Sacudete:** copiar los archivos MP4
55. **Scratch:** ok
56. **Share it:** ok
57. **Sistema ósea 3D:** ok
58. **Space 4D:** ok
59. **Tabla periodica:** ok
60. **Tap tap see:** ok
61. **Ta-tum:** ok
62. **Te protejo:** ok
63. **Trucos de matemáticas:** ok
64. **Valian hearts :** ok
65. **Virtual families 2:** ok
66. **Visualfy:** ok

Atentos a cualquier otra inquietud,

Saludos,



Luis Carlos Mogollón Lozano  
Dirección de Ciencias, Tecnologías y Medios  
Educativos  
Av. El Dorado No. 66 - 63  
Código postal: 111321  
**PBX:** (+571) 324 1000 Ext.: 1444  
**Fax:** 315 34 48  
[www.educacionbogota.edu.co](http://www.educacionbogota.edu.co)  
**Información:** Línea 195

La información aquí contenida es para uso exclusivo de la persona o entidad de destino. Está estrictamente prohibida su utilización, copia, descarga, distribución, modificación y/o reproducción total o parcial, sin el permiso expreso de la Secretaría de Educación del Distrito, pues su contenido puede ser de carácter confidencial y/o contener material privilegiado. Si usted recibió esta información por error, por favor contacte en forma inmediata a quien la envió y borre este material de su computador. La Secretaría de Educación del Distrito no es responsable por la información contenida en esta comunicación, el directo responsable es quien la firma o el autor de la misma. [www.educacionbogota.edu.co](http://www.educacionbogota.edu.co)

---

**De:** JORGE AUGUSTO LOPEZ PARRA <[jalopez@educacionbogota.gov.co](mailto:jalopez@educacionbogota.gov.co)>

**Enviado el:** miércoles, 27 de julio de 2022 10:11 a. m.

**Para:** LUIS CARLOS MOGOLLON LOZANO <[lmogollon@educacionbogota.gov.co](mailto:lmogollon@educacionbogota.gov.co)>; JONATHAN ANDRES SANCHEZ CORREDOR <[jasanchezc@educacionbogota.gov.co](mailto:jasanchezc@educacionbogota.gov.co)>

**CC:** ANGELA LILIANA DIAZ POVEDA <[aldiazp@educacionbogota.gov.co](mailto:aldiazp@educacionbogota.gov.co)>; ULIA NADEHZDA YEMAIL CORTES <[uyemail@educacionbogota.gov.co](mailto:uyemail@educacionbogota.gov.co)>; JOHANNA MARIA SANTACRUZ PEÑA <[jsantacruz@educacionbogota.gov.co](mailto:jsantacruz@educacionbogota.gov.co)>

**Asunto:** RV: Solicitud de cronograma de entregas final actualizado con las actividades de ejecución en la ORDEN DE COMPRA No. 2481 de 2022 -CCE 92352 – Tabletas.

**Importancia:** Alta

Buenos Días  
Luis y Jonathan

Agradecería por favor me ayuden con sus respuestas a las inquietudes que tiene el contratista Nueva Era Soluciones S.A.S. quien fue el adjudicatario del nuevo proceso de contratación para la entrega de 21.738 tabletas adquiridas en la ORDEN DE COMPRA No. 2481 DE 2022 – CCE No. 92352.

Las inquietudes son relacionadas con los contenidos y aplicaciones que deben instalarse en las tabletas, estaremos atentos a su pronta respuesta dado que el contratista está a la espera de esta, para poder iniciar con el proceso de fabricación y entrega del equipo muestra.

Cordialmente



Jorge Augusto Lopez Parra  
Dirección de Dotaciones Escolares  
Secretaría de Educación D.C.  
Mail – [jalopez@educacionbogota.gov.co](mailto:jalopez@educacionbogota.gov.co)  
Teléfono 3241000 ext. 3128. y/o ext. 3129

---

**De:** Edwin Correa <[edwin.correa@nuevaerasoluciones.com](mailto:edwin.correa@nuevaerasoluciones.com)>

**Enviado el:** martes, 26 de julio de 2022 4:06 p. m.

**Para:** JORGE AUGUSTO LOPEZ PARRA <[jalopez@educacionbogota.gov.co](mailto:jalopez@educacionbogota.gov.co)>; Hernan Pineda <[hernan.pineda@nuevaerasoluciones.com](mailto:hernan.pineda@nuevaerasoluciones.com)>; Luis Valderrama <[director.proyectos@nuevaerasoluciones.com](mailto:director.proyectos@nuevaerasoluciones.com)>; Leonardo Olarte <[leonardo.olarte@nuevaerasoluciones.com](mailto:leonardo.olarte@nuevaerasoluciones.com)>

**CC:** JOHANNA MARIA SANTACRUZ PEÑA <[jsantacruz@educacionbogota.gov.co](mailto:jsantacruz@educacionbogota.gov.co)>; ANGELA LILIANA DIAZ POVEDA <[aldiazp@educacionbogota.gov.co](mailto:aldiazp@educacionbogota.gov.co)>

**Asunto:** RE: Solicitud de cronograma de entregas final actualizado con las actividades de ejecución en la ORDEN DE COMPRA No. 2481 de 2022 -CCE 92352 – Tabletas.

**Importancia:** Alta

Cordial Saludo estimado Ingeniero Jorge,

Dando respuesta con lo solicitado adjunto acta firmada junto con comunicado NES – Contenidos y las siguientes observaciones con el fin de dar respuesta:

1. Revisando el archivo “Acta de Reunión – Orden de Compra” tenemos las siguientes observaciones, luego de verificar la lista de programas e instaladores suministrada por la entidad, dicha información fue transmitida a nuestro fabricante para su respectiva configuración técnica en la muestra, sin embargo nos reporta el fabricante algunas observaciones en el archivo de los contenidos y en algunas aplicaciones, por lo cual el Jueves 21 de Julio vía telefónica nuestros técnicos solicitan claridad al ingeniero sobre los archivos, luego de hacer una nueva validación del archivo suministrado proyectamos (comunicado adjunto) sobre las observaciones que se tienen en la relación de los contenidos y aplicaciones que solicita la entidad y de los cuales se consigna en la presente acta.
2. Cabe mencionar que es de suma importancia tener todos los contenidos con sus respectivos medios para iniciar el proceso de certificación y homologación ante Google y para el proceso de alistamiento y personalización de la muestra requerida.
3. Les solicitamos amablemente las respuesta al oficio del 21 de Julio teniendo en cuenta que sin esto el fabricante no puede finalizar la muestra y de la misma forma no podemos iniciar el proceso de fabricación.
4. Como resultado de esto, no podemos aun enviar el cronograma requerido en el oficio de radico S-2022-240513 teniendo en cuenta que hay pendientes los cuales debemos resolverle a nuestro fabricante para tener un cronograma claro y ajustado.

Quedamos atento a sus comentarios.

Cordialmente,



**Edwin Correa**

**Director Comercial Sector Gobierno**

**NUEVA ERA SOLUCIONES S.A.S**

Vía Bogotá – Siberia Km. 2

Parque Empresarial Tecnológico Torre A piso 3

COTA - CUNDINAMARCA - COLOMBIA

Pbx: (57) 1- 6913500

Cel: 3168641082

Mail: [edwin.correa@nuevaerasoluciones.com](mailto:edwin.correa@nuevaerasoluciones.com)

En cumplimiento del Régimen General de Habeas Data, regulado por la Ley 1581 de 2012 y sus Decretos reglamentarios; la sociedad identifica electrónicamente [www.nuevaerasoluciones.com](http://www.nuevaerasoluciones.com), como empresa que almacena y recolecta datos de carácter personal, y en calidad de RESPONSABLE, El presente correo electrónico puede contener información confidencial o legalmente protegida y está destinado única y exclusivamente para su utilización específica. Se le notifica por el presente que está prohibida su divulgación, revisión, transmisión, difusión o cualquier otro tipo de reproducción por personas extrañas al destinatario original. Si Usted no es el destinatario a quien se desea enviar este mensaje, tendrá prohibido darlo a conocer, reproducirlo o copiarlo. Si recibe este mensaje por error, favor de notificarlo al remitente de inmediato y desecharlo de su sistema.

Los correos electrónicos no son seguros y no se puede garantizar que estén libres de errores, ya que pueden ser interceptados, modificados, o que se comunica con nosotros por e-mail se considera que ha aceptado estos riesgos. Nueva Era Soluciones S.A.S no se hace responsable de los errores y niega cualquier responsabilidad por daños derivados de la utilización del correo electrónico. Cualquier opinión y otra declaración contenida en el presente correo electrónico y sus adjuntos son de exclusiva responsabilidad del autor y no representan necesariamente las de la empresa.

De igual forma, los datos personales que por medio de este correo se soliciten serán tratados de acuerdo con las finalidades del objeto social y brindar la información relacionada con los temas que sean de su interés y estén relacionados con la relación comercial u operativa. Los datos personales y de contacto serán conservados en la base de datos de la sociedad mientras mantenga dicha relación.

En caso de querer presentar Consultas, Quejas o Reclamos puede realizar la solicitud al siguiente correo electrónico [habeasdatanes@nuevaerasoluciones.com](mailto:habeasdatanes@nuevaerasoluciones.com) o de manera presencial en la siguiente dirección; Vía Bogotá Siberia Km. 2 Parque Empresarial Tecnológico de la ciudad de Cota, Cundinamarca.

Para más información sobre nuestra Política de Tratamiento de datos personales y sus modificaciones consulte nuestra página web [www.nuevaerasoluciones.com](http://www.nuevaerasoluciones.com)

**De:** JORGE AUGUSTO LOPEZ PARRA <[jalopez@educacionbogota.gov.co](mailto:jalopez@educacionbogota.gov.co)>

**Enviado el:** viernes, 22 de julio de 2022 11:54 a. m.

**Para:** Edwin Correa <[edwin.correa@nuevaerasoluciones.com](mailto:edwin.correa@nuevaerasoluciones.com)>; Hernan Pineda

<[hernan.pineda@nuevaerasoluciones.com](mailto:hernan.pineda@nuevaerasoluciones.com)>; Luis Valderrama <[director.proyectos@nuevaerasoluciones.com](mailto:director.proyectos@nuevaerasoluciones.com)>

**CC:** JOHANNA MARIA SANTACRUZ PEÑA <[jsantacruz@educacionbogota.gov.co](mailto:jsantacruz@educacionbogota.gov.co)>; ANGELA LILIANA DIAZ POVEDA

<[aldiazp@educacionbogota.gov.co](mailto:aldiazp@educacionbogota.gov.co)>

**Asunto:** Solicitud de cronograma de entregas final actualizado con las actividades de ejecución en la ORDEN DE COMPRA No. 2481 de 2022 -CCE 92352 – Tabletas.

Bogotá D.C., 22 de Julio del 2022



Señor

LUIS ANDRES REY MENDEZ

Representante legal NUEVA ERA SOLUCIONES S.A.S

Via Bogotá – Siberia Km 2 Parque empresarial Tecnológico Torre A Piso 3 Cota – Cundinamarca

Tel. 6913500

ASUNTO: Solicitud de cronograma de entregas final actualizado con las actividades de ejecución en la ORDEN DE COMPRA No. 2481 de 2022 -CCE 92352 – Tabletás.

Por medio del presente correo se adjunta solicitud realizada por la Dirección de Dotaciones Escolares para que por favor se atienda dentro de los tiempos indicados.

Cordialmente



Jorge Augusto Lopez Parra  
Dirección de Dotaciones Escolares  
Secretaría de Educación D.C.  
Mail – [jalopez@educacionbogota.gov.co](mailto:jalopez@educacionbogota.gov.co)  
Teléfono 3241000 ext. 3128. y/o ext. 3129

Por favor evita imprimir, a menos que sea estrictamente necesario, al preferir el uso de documentos digitales se ahorra agua, energía y recursos forestales. La información aquí contenida es para uso exclusivo de la persona o entidad de destino. Está estrictamente prohibida su utilización, copia, descarga, distribución, modificación y/o reproducción total o parcial, sin el permiso expreso de la Secretaría de Educación del Distrito, pues su contenido puede ser de carácter confidencial y/o contener material privilegiado. Si usted recibió esta información por error, por favor contacte en forma inmediata a quien la envió y borre este material de su computador. La Secretaría de Educación del Distrito no es responsable por la información contenida en esta comunicación, el directo responsable es quien la firma o el autor de la misma.

[www.educacionbogota.edu.co](http://www.educacionbogota.edu.co)

## Consejos de Seguridad para usar su Dispositivo

Antes de usar este producto, por favor lea la siguiente información de seguridad y comuníquela a sus niños, o a quien lo use.

Por seguridad, no use este producto mientras maneja un vehículo.

Si se encuentra en sillas con aparatos médicos, por favor siga las instrucciones que le den y apague el dispositivo, de ser necesario.

Apague el dispositivo o active la función de Modo de Avión cuando aborde una aeronave, para evitar que las señales inalámbricas interfieran con los controles del avión.

Apague el dispositivo cuando esté cerca de equipos electrónicos de alta precisión, de lo contrario podría causar fallas en esos equipos.

No desensamble o retire partes del dispositivo sin autorización. Solamente los sitios autorizados pueden reparar este aparato.

Mantenga su dispositivo alejado de equipos magnéticos. La radiación del dispositivo puede borrar la información contenida en aparatos de almacenamiento magnético.

No use este dispositivo bajo altas temperaturas o en áreas inflamables, como estaciones de gasolina.

Mantenga este aparato y sus accesorios alejados del alcance de los niños, si estos no están siendo supervisados.

Obedezca las leyes y reglamentos relevantes cuando use este aparato y respete los derechos de los demás y su privacidad.

Siga las especificaciones de este manual cuando use un cable USB, de lo contrario, puede dañar este aparato o su computadora.

No use este aparato en ambientes húmedos, como baños, salas de vapor, etc., y evite salpicarlo o mojarlo.

Use un volumen apropiado cuando emplee audífonos. Si siente incomodidad, baje el volumen o deje de usar el aparato.

Use siempre una toma de corriente cercana y fácilmente accesible.

Para prevenir posibles daños auditivos, no escuche a altos niveles de volumen por períodos de tiempo prolongados.



La memoria disponible para el usuario puede variar dependiendo de la pre configuración del dispositivo. En la pre configuración de fábrica, se escogen las aplicaciones que van a estar instaladas y la versión del sistema operativo. Ambas cosas varían en tamaño y determinan la cantidad de memoria disponible.

## Adobe Flash Player

El programa Adobe Flash Player no está instalado en la tableta. Si desea usar contenido Flash en su navegador, puede visitar el mercado de aplicaciones para Android™ ( Play Store ) para buscar y descargar la aplicación gratuita de Adobe Flash Player.

## Mantenimiento

Mantenga el dispositivo seco. Evite el contacto de la batería y el cargador con vapor, agua o los manos mojadas para evitar corrosión, corto circuitos o fallas.

Evite impactos o vibraciones fuertes en el dispositivo, batería y cargador. Estos prevenirán posibles fallas, incendios o explosiones.

No golpee, tire o haga agujeros en el dispositivo y evite doblarlo.

Siempre use accesorios autorizados, de lo contrario puede perder la garantía de su producto, and accessories would not be under our company warranty scope.

## Limpieza

Use siempre limpiadores especiales para pantallas LCD y para mantener su dispositivo, Google, Android, Google Play y otras marcas son marcas registradas de Google LLC. Oreo es una marca registrada de Mondelēz Int, Inc. Group.

反面

正面

1. Cámara frontal

2. Pantalla

3. Cámara posterior

4. Bocinas.

5. Ranura para Memoria Micro SD

6. Botones para control de volumen + / -

7. Puerto Micro USB.

8. Conector para audífonos

9. Botón de encendido apagado / bloqueo de pantalla

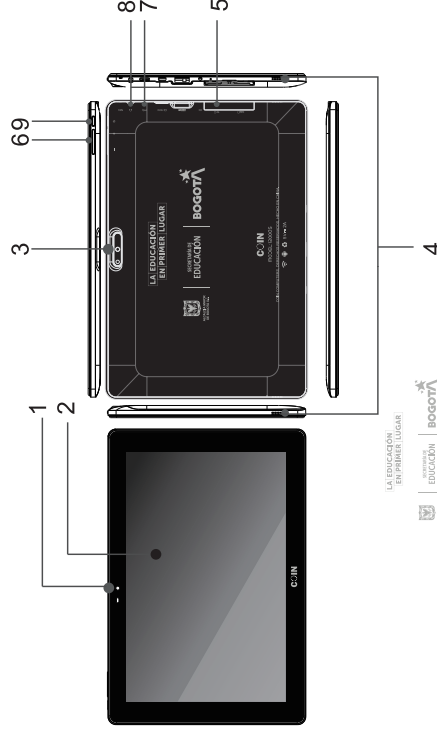

LA EDUCACIÓN  
ES PARA TODOS  
EDUCACIÓN  
BOGOTÁ

CJIN

86V说明书-1024

成品尺寸: 195x115mm

材质: 157g 铜版纸

工艺: 正反面单色印刷 (黑白)



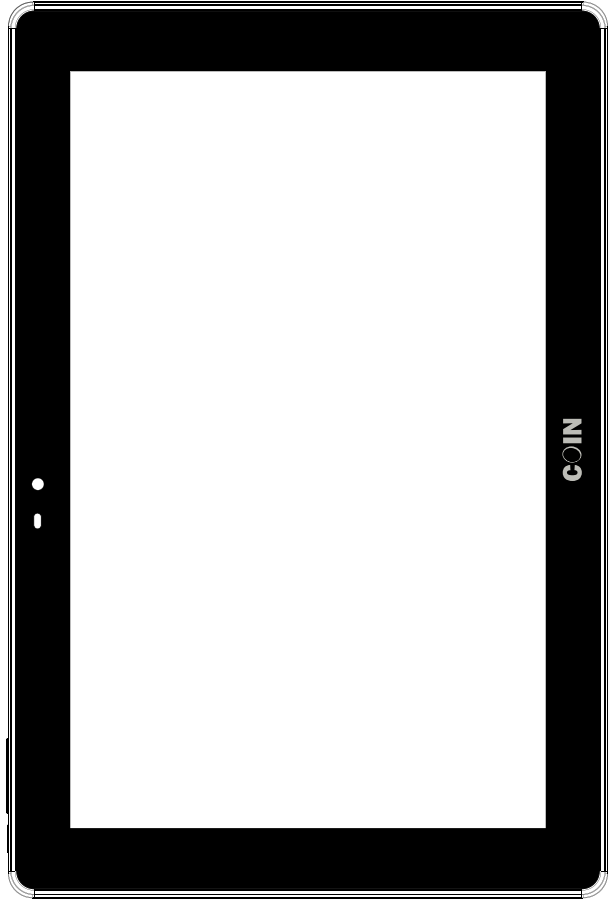

18mm  
**COIN** | 5.6mm



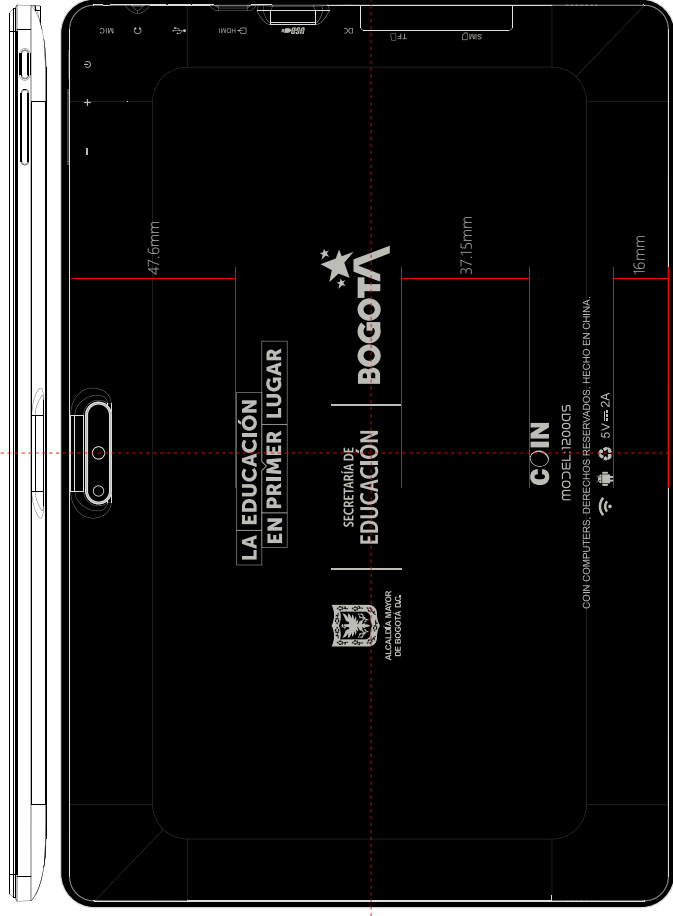

TP: 黑色  
 丝印LOGO: 镜面银

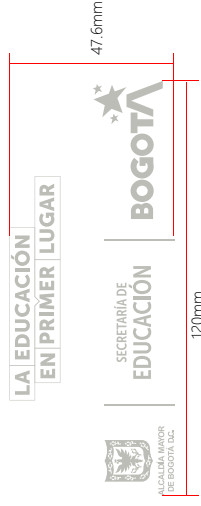
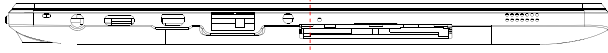

18mm  
**COIN** | 5.6mm

底壳颜色: 黑色  
 丝印: 冷灰Cool gray 4c



 <p>CTN NO.: N.W.: KGS G.W.: KGS M: 662 X 342 X 215 MM</p>	 <p>LA EDUCACIÓN EN PRIMER LUGAR</p> <p>SECRETARÍA DE EDUCACIÓN</p> <p>BOGOTÁ</p> <p>COIN</p> <p>MADE IN CHINA</p>	 <p>CTN NO.: N.W.: KGS G.W.: KGS M: 662 X 342 X 215 MM</p>	 <p>SN 100x125mm</p> <p>MADE IN CHINA</p>

215MM

662MM 342MM

卡通箱\K636K\单黑印刷\胶粘\10pcs\

Shipping mark: \_10pcs

Size: 662\*342\*215mm(RoHS)

Print: Black

## JORGE AUGUSTO LOPEZ PARRA

---

**De:** LUIS CARLOS MOGOLLON LOZANO  
**Enviado el:** viernes, 29 de julio de 2022 11:48 a. m.  
**Para:** JORGE AUGUSTO LOPEZ PARRA  
**CC:** ULIA NADEHZDA YEMAIL CORTES; SANDRA ELVIRA RUIZ CASTILLO; JONATHAN ANDRES SANCHEZ CORREDOR  
**Asunto:** RV: Solicitud de cronograma de entregas final actualizado con las actividades de ejecución en la ORDEN DE COMPRA No. 2481 de 2022 -CCE 92352 – Tabletas.

Buenos días Jorge,

Dando alcance a la solicitud del comunicado NES-92352-0002 le informo que:

- Los contenidos que no tienen un instalador, pero tienen archivos en formato PDF, MP4, EPUB y algunos MP3 copiarlos en la respectiva carpeta de esa aplicación
- Las aplicaciones que tienen los instaladores en formato APK y XAPK instalar el que se facilite, pues los dos son compatibles con Android.
- En la App Cash Reader que está vacía, por favor omitir esta app
- App mi Colombia 2050 y Piano Digital solo tienen instalador de Windows, por favor eliminar estas Apps

Para ser un poco más específico le relaciono la información referente 1 a 1 de los contenidos en mención.

1. **1000 palabras:** OK
2. **Geografía para niños:** Copiar los archivos en PDF
3. **El llamado de inti:** Copiar los archivos en PDF y MP4, También instalar el respectivo APK, esta carpeta si lo tiene.

Archivos madre INTI	10/09/2020 9:45 a. m.	Carpeta de archivos	
app-debug.apk	26/12/2016 7:55 a. m.	Archivo APK	240.736 KB
El llamado de inti.epub	25/12/2016 10:26 p. m.	Archivo EPUB	24.072 KB
Intis_call.epub	25/12/2016 10:26 p. m.	Archivo EPUB	23.972 KB
Manual del usuario EL LLAMDO DE INTI	23/12/2016 7:49 p. m.	Adobe Acrobat D...	21.511 KB
Manual técnico EL LLAMADO DE INTI	22/12/2016 5:39 p. m.	Adobe Acrobat D...	423 KB
Trailer EL LLAMADO DE INTI	18/12/2016 10:00 p. m.	Video MP4	39.642 KB

4. **Reconstrucción:** Solo instalar el respectivo APK
5. **Cambio Climático:** No tiene instalador, copiar los archivos tipo PDF y MP3
6. **Plan nacional de lectura:** Copiar los respectivos archivos PDF y MP4
7. **Nestle Unidos estudiante:** Copiar los respectivos archivos PDF y MP4
8. **Academons:** ok
9. **Anatomía:** ok
10. **Anatomy:** ok
11. **Animal 4D:** ok
12. **Argeor:** ok
13. **Atom visualizar:** ok
14. **Barcy:** ok
15. **Blackboard bola de pelos:** ok
16. **BrainPop:** ok
17. **Bussu:** ok
18. **Como dibujar:** ok
19. **Clases fáciles:** Copiar los respectivos archivos PDF y MP4
20. No es claro a cual app hace referencia
21. **Cash Reader:** No tener en cuenta esta app

22. **Casio Classpad:** ok
23. **Celestino:** ok
24. **Centro de relevo:** ok
25. **Chromville Science :** ok
26. **Comunicador táctil once:** Instalar la que se facilite, los dos formatos son permitidos por Android.
27. **Convertidor de unidades:** ok
28. **Descontamina:** Copiar los respectivos archivos PDF y MP4
29. **El delantero derecho:** ok
30. **Experimenta y aprende en casa:** Copiar los respectivos archivos PDF.
31. **Explora tu casa:** Copiar los respectivos archivos PDF.
32. **Fabrica de postales:** ok
33. **Gcompris:** ok
34. **Grapher:** ok
35. **Juego de tablas:** ok
36. **KNFB Reader:** ok
37. **La palabra perfecta:** ok
38. **Learn english with Johnny:** ok
39. **M.A.R.S:** ok
40. **Manual de experimentos “la ciecia si puede ser divertida”:** ok
41. **Manual de experimentos para preescolar:** Copiar el archivo PDF.
42. **Math grapher 3D:** ok
43. **Mi Colombia 2050:** No instalar, omitir esta app
44. **Teams:** ok
45. **Office:** ok
46. **Organos 3D:** ok
47. **Oxford dictionary:** ok
48. **Piano Digital:** No instalar, omitir esta app
49. **Petralax:** ok
50. **PSU matemática:** ok
51. **Quiver:** ok
52. **Reader Pro:** ok
53. **Refraction:** ok
54. **Sacudete:** copiar los archivos MP4
55. **Scratch:** ok
56. **Share it:** ok
57. **Sistema ósea 3D:** ok
58. **Space 4D:** ok
59. **Tabla periódica:** ok
60. **Tap tap see:** ok
61. **Ta-tum:** ok
62. **Te protejo:** ok
63. **Trucos de matemáticas:** ok
64. **Valian hearts :** ok
65. **Virtual families 2:** ok
66. **Visualfy:** ok

Atentos a cualquier otra inquietud,

Saludos,



Luis Carlos Mogollón Lozano  
Dirección de Ciencias, Tecnologías y Medios  
Educativos  
Av. El Dorado No. 66 - 63  
Código postal: 111321  
PBX: (+571) 324 1000 Ext.: 1444  
Fax: 315 34 48  
[www.educacionbogota.edu.co](http://www.educacionbogota.edu.co)  
Información: Línea 195

La información aquí contenida es para uso exclusivo de la persona o entidad de destino. Está estrictamente prohibida su utilización, copia, descarga, distribución, modificación y/o reproducción total o parcial, sin el permiso expreso de la Secretaría de Educación del Distrito, pues su contenido puede ser de carácter confidencial y/o contener material privilegiado. Si usted recibió esta información por error, por favor contacte en forma inmediata a quien la envió y borre este material de su computador. La Secretaría de Educación del Distrito no es responsable por la información contenida en esta comunicación, el directo responsable es quien la firma o el autor de la misma. [www.educacionbogota.edu.co](http://www.educacionbogota.edu.co)

---

**De:** JORGE AUGUSTO LOPEZ PARRA <[jalopez@educacionbogota.gov.co](mailto:jalopez@educacionbogota.gov.co)>

**Enviado el:** miércoles, 27 de julio de 2022 10:11 a. m.

**Para:** LUIS CARLOS MOGOLLON LOZANO <[lmogollon@educacionbogota.gov.co](mailto:lmogollon@educacionbogota.gov.co)>; JONATHAN ANDRES SANCHEZ CORREDOR <[jasanchezc@educacionbogota.gov.co](mailto:jasanchezc@educacionbogota.gov.co)>

**CC:** ANGELA LILIANA DIAZ POVEDA <[aldiazp@educacionbogota.gov.co](mailto:aldiazp@educacionbogota.gov.co)>; ULIA NADEHZDA YEMAIL CORTES <[uyemail@educacionbogota.gov.co](mailto:uyemail@educacionbogota.gov.co)>; JOHANNA MARIA SANTACRUZ PEÑA <[jsantacruz@educacionbogota.gov.co](mailto:jsantacruz@educacionbogota.gov.co)>

**Asunto:** RV: Solicitud de cronograma de entregas final actualizado con las actividades de ejecución en la ORDEN DE COMPRA No. 2481 de 2022 -CCE 92352 – Tabletas.

**Importancia:** Alta

Buenos Días  
Luis y Jonathan

Agradecería por favor me ayuden con sus respuestas a las inquietudes que tiene el contratista Nueva Era Soluciones S.A.S. quien fue el adjudicatario del nuevo proceso de contratación para la entrega de 21.738 tabletas adquiridas en la ORDEN DE COMPRA No. 2481 DE 2022 – CCE No. 92352.

Las inquietudes son relacionadas con los contenidos y aplicaciones que deben instalarse en las tabletas, estaremos atentos a su pronta respuesta dado que el contratista está a la espera de esta, para poder iniciar con el proceso de fabricación y entrega del equipo muestra.

Cordialmente



Jorge Augusto Lopez Parra  
Dirección de Dotaciones Escolares  
Secretaría de Educación D.C.  
Mail – [jalopez@educacionbogota.gov.co](mailto:jalopez@educacionbogota.gov.co)  
Teléfono 3241000 ext. 3128. y/o ext. 3129

---

**De:** Edwin Correa <[edwin.correa@nuevaerasoluciones.com](mailto:edwin.correa@nuevaerasoluciones.com)>

**Enviado el:** martes, 26 de julio de 2022 4:06 p. m.

**Para:** JORGE AUGUSTO LOPEZ PARRA <[jalopez@educacionbogota.gov.co](mailto:jalopez@educacionbogota.gov.co)>; Hernan Pineda <[hernan.pineda@nuevaerasoluciones.com](mailto:hernan.pineda@nuevaerasoluciones.com)>; Luis Valderrama <[director.proyectos@nuevaerasoluciones.com](mailto:director.proyectos@nuevaerasoluciones.com)>; Leonardo Olarte <[leonardo.olarte@nuevaerasoluciones.com](mailto:leonardo.olarte@nuevaerasoluciones.com)>  
**CC:** JOHANNA MARIA SANTACRUZ PEÑA <[jsantacruz@educacionbogota.gov.co](mailto:jsantacruz@educacionbogota.gov.co)>; ANGELA LILIANA DIAZ POVEDA <[aldiazp@educacionbogota.gov.co](mailto:aldiazp@educacionbogota.gov.co)>

**Asunto:** RE: Solicitud de cronograma de entregas final actualizado con las actividades de ejecución en la ORDEN DE COMPRA No. 2481 de 2022 -CCE 92352 – Tabletas.

**Importancia:** Alta

Cordial Saludo estimado Ingeniero Jorge,

Dando respuesta con lo solicitado adjunto acta firmada junto con comunicado NES – Contenidos y las siguientes observaciones con el fin de dar respuesta:

1. Revisando el archivo “Acta de Reunión – Orden de Compra” tenemos las siguientes observaciones, luego de verificar la lista de programas e instaladores suministrada por la entidad, dicha información fue transmitida a nuestro fabricante para su respectiva configuración técnica en la muestra, sin embargo nos reporta el fabricante algunas observaciones en el archivo de los contenidos y en algunas aplicaciones, por lo cual el Jueves 21 de Julio vía telefónica nuestros técnicos solicitan claridad al ingeniero sobre los archivos, luego de hacer una nueva validación del archivo suministrado proyectamos (comunicado adjunto) sobre las observaciones que se tienen en la relación de los contenidos y aplicaciones que solicita la entidad y de los cuales se consigna en la presente acta.
2. Cabe mencionar que es de suma importancia tener todos los contenidos con sus respectivos medios para iniciar el proceso de certificación y homologación ante Google y para el proceso de alistamiento y personalización de la muestra requerida.
3. Les solicitamos amablemente las respuesta al oficio del 21 de Julio teniendo en cuenta que sin esto el fabricante no puede finalizar la muestra y de la misma forma no podemos iniciar el proceso de fabricación.
4. Como resultado de esto, no podemos aun enviar el cronograma requerido en el oficio de radico S-2022-240513 teniendo en cuenta que hay pendientes los cuales debemos resolverle a nuestro fabricante para tener un cronograma claro y ajustado.

Quedamos atento a sus comentarios.

Cordialmente,



Edwin Correa

Director Comercial Sector Gobierno

NUEVA ERA SOLUCIONES S.A.S

Vía Bogotá – Siberia Km. 2

Parque Empresarial Tecnológico Torre A piso 3

COTA - CUNDINAMARCA - COLOMBIA

Pbx: (57) 1- 6913500

Cel: 3168641082

Mail: edwin.correa@nuevaerasoluciones.com

En cumplimiento del Régimen General de Habeas Data, regulado por la Ley 1581 de 2012 y sus Decretos reglamentarios; la sociedad identifica electrónica [www.nuevaerasoluciones.com](http://www.nuevaerasoluciones.com), como empresa que almacena y recolecta datos de carácter personal, y en calidad de RESPONSABLE, El presente correo electrónico puede contener información confidencial o legalmente protegida y está destinado única y exclusivamente para su utilización específica. Se le notifica por el presente que está prohibida su divulgación, revisión, transmisión, difusión o cualquier otro tipo por personas extrañas al destinatario original. Si Usted no es el destinatario a quien se desea enviar este mensaje, tendrá prohibido darlo a co reproducirlo o copiarlo. Si recibe este mensaje por error, favor de notificarlo al remitente de inmediato y desecharlo de su sistema.

Los correos electrónicos no son seguros y no se puede garantizar que estén libres de errores, ya que pueden ser interceptados, modificados, y que se comunica con nosotros por e-mail se considera que ha aceptado estos riesgos. Nueva Era Soluciones S.A.S no se hace responsable de los e y niega cualquier responsabilidad por daños derivados de la utilización del correo electrónico. Cualquier opinión y otra declaración contenida i adjunto son de exclusiva responsabilidad del autor y no representan necesariamente las de la empresa.

De igual forma, los datos personales que por medio de este correo se soliciten serán tratados de acuerdo con las finalidades del objeto social respuesta y brindar la información relacionada con los temas que sean de su interés y estén relacionados con la relación comercial u operaci datos personales y de contacto serán conservados en la base de datos de la sociedad mientras mantenga dicha relación.

En caso de querer presentar Consultas, Quejas o Reclamos puede realizar la solicitud al siguiente correo electrónico [habeasdatanes@nuevaerasoluciones.com](mailto:habeasdatanes@nuevaerasoluciones.com) o presencial en la siguiente dirección; Vía Bogotá Siberia Km. 2 Parque Empresarial Tecnológico de la ciudad de Cota, Cundinamarca.

Para más información sobre nuestra Política de Tratamiento de datos personales y sus modificaciones consulte nuestra página web [www.nuevaerasoluciones.com](http://www.nuevaerasoluciones.com)

**De:** JORGE AUGUSTO LOPEZ PARRA <[jalopez@educacionbogota.gov.co](mailto:jalopez@educacionbogota.gov.co)>

**Enviado el:** viernes, 22 de julio de 2022 11:54 a. m.

**Para:** Edwin Correa <[edwin.correa@nuevaerasoluciones.com](mailto:edwin.correa@nuevaerasoluciones.com)>; Hernan Pineda

<[hernan.pineda@nuevaerasoluciones.com](mailto:hernan.pineda@nuevaerasoluciones.com)>; Luis Valderrama <[director.proyectos@nuevaerasoluciones.com](mailto:director.proyectos@nuevaerasoluciones.com)>

**CC:** JOHANNA MARIA SANTACRUZ PEÑA <[jsantacruz@educacionbogota.gov.co](mailto:jsantacruz@educacionbogota.gov.co)>; ANGELA LILIANA DIAZ POVEDA <[aldiazp@educacionbogota.gov.co](mailto:aldiazp@educacionbogota.gov.co)>

**Asunto:** Solicitud de cronograma de entregas final actualizado con las actividades de ejecución en la ORDEN DE COMPRA No. 2481 de 2022 -CCE 92352 – Tabletas.

Bogotá D.C., 22 de Julio del 2022

Señor

LUIS ANDRES REY MENDEZ

Representante legal NUEVA ERA SOLUCIONES S.A.S

Vía Bogotá – Siberia Km 2 Parque empresarial Tecnológico Torre A Piso 3 Cota – Cundinamarca

Tel. 6913500

ASUNTO: Solicitud de cronograma de entregas final actualizado con las actividades de ejecución en la ORDEN DE COMPRA No. 2481 de 2022 -CCE 92352 – Tabletas.

Por medio del presente correo se adjunta solicitud realizada por la Dirección de Dotaciones Escolares para que por favor se atienda dentro de los tiempos indicados.

Cordialmente





Jorge Augusto Lopez Parra  
Dirección de Dotaciones Escolares  
Secretaría de Educación D.C.  
[Mail – jalopez@educacionbogota.gov.co](mailto:jalopez@educacionbogota.gov.co)  
Teléfono 3241000 ext. 3128. y/o ext. 3129

Por favor evita imprimir, a menos que sea estrictamente necesario, al preferir el uso de documentos digitales se ahorra agua, energía y recursos forestales. La información aquí contenida es para uso exclusivo de la persona o entidad de destino. Está estrictamente prohibida su utilización, copia, descarga, distribución, modificación y/o reproducción total o parcial, sin el permiso expreso de la Secretaría de Educación del Distrito, pues su contenido puede ser de carácter confidencial y/o contener material privilegiado. Si usted recibió esta información por error, por favor contacte en forma inmediata a quien la envió y borre este material de su computador. La Secretaría de Educación del Distrito no es responsable por la información contenida en esta comunicación, el directo responsable es quien la firma o el autor de la misma.

[www.educacionbogota.edu.co](http://www.educacionbogota.edu.co)